



ASORTYMENT KARPIOWY

Wiemy, że sprzęt sam nie łowi, ale dobry sprzęt z pewnością pomaga w łowieniu. Wybraliśmy dla Was najbardziej dopracowane i dobre jakościowo produkty, takie jak: stojaki do wędek, żyłki, haczyki, ciężarki, gotowe zestawy końcowe oraz przypony, torby i akcesoria. Wszystko to zostało wykonane z najlepszych materiałów z wyjątkową dbałością o szczegóły.



THE ROCK



Najważniejsze cechy:

- Bardzo stabilny pod
- Wykonany w 100% z aluminium
- Uniwersalny, pozwala dostosować się do warunków, jakie mamy na stanowisku
- W komplecie 3 długości nóżek teleskopowych:
 - S: 30-45 cm
 - M: 50-80 cm
 - L: 85-150 cm

- Solidna torba transportowa
- Buzz bary długości 72 cm
- Długość regulowana od 80 cm do 145 cm
- Waga 8 kg

Parametry:

Kod

ACS370021



ROD POD MINI

PODY



Najważniejsze cechy:

- Bardzo stabilny pod
- Lekki i poręczny, idealny na szybkie zasiadki na wodach komercyjnych
- Może być używany na 2 lub 3 wędki

- Czarna trwała powłoka
- Teleskopowe nogi
- Sprzedawany w eleganckim pokrowcu

Parametry:

Kod	Waga (kg)
96000361	2,25

SET SUPPORT 2/4 RODS

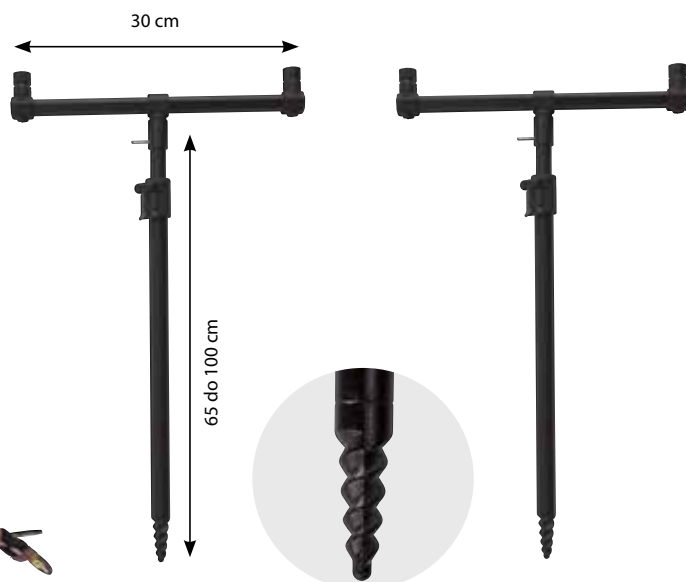

Najważniejsze cechy:

- Kompletny zestaw do łowienia, możemy wykorzystać łowiąc na 2 (podpórka z buzz barem na przód i taki sam zestaw na tył) lub 4 wędki (podpórka i buzzbar na przód pod sygnalizatory, a dolniki wędzisk oparte na ziemi)

- Dobry wybór na krótkie lub mobilne zasiadki
- Łatwe wbijanie poprzez świder w podpórce
- Czarna, matowa, trwała powłoka
- W komplecie elegancki pokrowiec

Parametry:

Kod	Waga (kg)
ACS370004	0,95

STANDARD BANK STICK WITH DRILL



PODPÓRKI

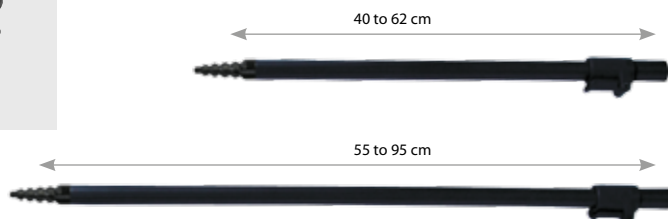

Najważniejsze cechy:

• ?

• ?

Parametry:

Kod	Wymiary	Waga (kg)
956000361	40 to 62 cm	0,18
957000361	55 to 95 cm	0,24

BLAX - QR BORA POINT BANK STICK

NOWOŚĆ



Najważniejsze cechy:

- Podpórki oraz, buzzbary są wykonane z lekkiego aluminium i wyglądają bardzo gustownie i funkcjonalnie
- Przetestowane przez karparzy z zespołu Carp Spirit, podpórki o średnicy 16 mm wykonane są z aluminium używanego w lotnictwie, dzięki czemu są ultralekkie i poręczne
- Lekkie Aluminium 6061
- Brak możliwości zgubienia śrubek mocujących
- Zaprojektowane z użyciem C.A.D. (Computer Aided Design)

- Kompatybilne z kluczem 2 w 1 do śrubek (sprzedawanych oddzielnie)
- Carp Spirit Blax Bankware jest pełną ofertą obejmującą:
 - podpórki standardowe oraz zakończone świdrem
 - buzz bary – stałe, regulowane oraz wersje XL
 - stabilizator do podpórek
 - mocowanie podpórek do pomostu
- Jakość, innowacyjność i wzornictwo – nowa seria Bankware Carp Spirit Blax
- Trwałe, czarne, anodyzowane wykończenie

Parametry:

Kod	Długość	G
ACS370061	9" (23/30.5)	84
ACS370062	12" (30/46)	104
ACS370063	16" (40/68)	128
ACS370064	20" (50/85)	156
ACS370065	28" (70/125)	205



BUZZ BARY

2 ROD FIXED BUZZ BAR STD - FRONT

NOWOŚĆ



12,5 cm

Parametry:

Kod	G
ACS370066	78

2 ROD FIXED BUZZ BAR STD - REAR

NOWOŚĆ



11,3 cm

Kod	G
ACS370079	75

2 ROD FIXED BUZZ BAR XL - FRONT

NOWOŚĆ



20,3 cm

Parametry:

Kod	G
ACS370067	89

2 ROD FIXED BUZZ BAR XL - REAR

NOWOŚĆ



19 cm

Kod	G
ACS370080	86

3 ROD FIXED BUZZ BAR STD - FRONT

NOWOŚĆ



25,5 cm

Kod	G
ACS370068	99

3 ROD FIXED BUZZ BAR STD - REAR

NOWOŚĆ



23 cm

Parametry:

Kod	G
ACS370081	96

3 ROD FIXED BUZZ BAR XL - FRONT

NOWOŚĆ



33 cm

Kod	G
ACS370069	116

3 ROD FIXED BUZZ BAR XL - REAR

NOWOŚĆ



30,5 cm

Kod	G
ACS370082	112

2/3 ROD QR ADJS. ROD STD - FRONT

NOWOŚĆ

2/3 ROD QR ADJS. ROD STD - REAR

NOWOŚĆ



BUZZ BARY, MOCOWANIA

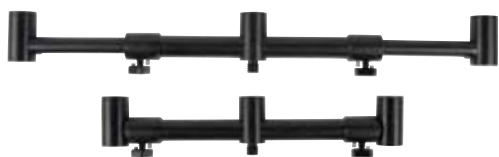

20,5 cm - 34,3 cm



16,5 cm - 27 cm

Parametry:

Kod	G
ACS370070	183

Kod	G
ACS370083	164

DECK STAND

NOWOŚĆ



Najważniejsze cechy:

- Niezbędna rzecz, gdy łowimy z pomostu, gdzie nie mamy jak umieścić podpórek
- Po przykręceniu na wkręt do pomostu mamy możliwość zamocowania podpórek i buzz barów

- Wystarczy zabrać ze sobą średniej wielkości wkrętak lub wkrętarkę na akumulatory
- Bardzo stabilny montaż



Parametry:

Kod	G
ACS370072	53

SINGLE BANKSTICK STABILIZATOR

NOWOŚĆ



Najważniejsze cechy:

- Stabilizator do pojedynczych podpórek, zapobiega obracaniu się podpórek w przypadku brania ryb i wybierania linki z kołowrotka (dzięki temu nie zostaną uszkodzone wędki lub kołowrotki)

- Pręt stabilizujący, chowany do środka

Parametry:

Kod	G
ACS370073	59



CONTINENTAL XTRA STRONG X10

PODPURKI, BUZZ BARY



Najważniejsze cechy:

- Wykonany z wysokiej jakości stali nierdzewnej serii 300, zapewni wielosezonowe, bezproblemowe użytkowanie
- Zaprojektowany tak, by pasować do całej serii Inox 300
- Może być stosowany jako równoległe połączenie przednich i tylnych podpórek, zapobiegając skręcaniu jednocześnie poprawiając ich sztywność
- Używając dwóch skrzyżowanych cross barów, łatwo tworzy się stabilny rod pod

- Trójkątne pokrętła zabezpieczone przed odkręcaniem się w transporcie i ich zgubieniem
- Osobno można dokupić klucz 2 w 1, za pomocą którego odkręcimy śruby – przydatny w mokre dni, a szczególnie w mroźne poranki
- Dostarczany pojedynczo
- Doskonały do tworzenia superstabilnych, łatwych do regulowania układów

Parametry:

Kod	Gr
ACS370038	405

BANK STICK



Najważniejsze cechy:

- Inox 300 banksticks wykonane w całości z wysokiej jakości stali nierdzewnej serii 300
- Trójkątne pokrętła zabezpieczone przed odkręcaniem się w transporcie i ich zgubieniem
- Regulowana wysokość
- Dostępne cztery rozmiary: 9", 12", 16" i 20"

- Osobno można dokupić klucz 2 w 1, za pomocą którego odkręcimy śruby – przydatny w mokre dni, a szczególnie w mroźne poranki
- Wydrążone elementy, w celu zredukowania wagi
- Zaostrzona wewnętrzna część, pozwala na używanie jej niezależnie

Parametry:

Kod	Rozmiar	Gr
ACS370026	9"	200
ACS370027	12"	235
ACS370028	16"	305
ACS370029	20"	365



QR BORA POINT BANK STICK



PODPURKI,
BUZZ BARY



Najważniejsze cechy:

- Wykonane w całości z wysokiej jakości stali nierdzewnej serii 300
- Trójkątne pokrętki zabezpieczone przed odkręcaniem się w transporcie i ich zgubieniem
- Regulowana wysokość
- Dostępne cztery rozmiary: 9", 12", 16" i 20"
- Osobno można dokupić klucz 2 w 1, za pomocą którego odkręcimy śruby – przydatny w mokre dni, a szczególnie w mroźne poranki

- Górna część została wydrążona w celu zredukowania wagi
- Wyposażone w system umożliwiający szybki montaż sygnalizatorów czy butt restów
- Bora Point – specyficznie gwintowana końcówka pozwala na wkręcenie banksticków w twarde podłoże

Parametry:

Kod	Rozmiar	Gr
ACS370030	9"	210
ACS370031	12"	250
ACS370032	16"	305
ACS370033	20"	360

2/3 RODS ADJUSTABLE BUZZ BAR



Najważniejsze cechy:

- Wyposażone w system umożliwiający szybki montaż sygnalizatorów czy butt restów

- Regulowane buzz bary na 2 lub 3 wędki

Parametry:

Kod	Wędki	Przód	Gr
ACS370034	2/3	Przód	375
ACS370051	2/3	Tył	355



PODPURKI, BUZZ BARY

2 RODS FIXED BUZZ BAR



Najważniejsze cechy:

- Buzz bary na 2 wędki ze stałym rozstawem
- Wyposażone w system umożliwiający szybki montaż sygnalizatorów czy butt restów

Parametry:

Kod	Wędki		Gr
ACS370035	2	Przód	245
ACS370052	2	Tył	235

3 RODS FIXED BUZZ BAR



Najważniejsze cechy:

- Buzz bary na 2 wędki ze stałym rozstawem
- Wyposażone w system umożliwiający szybki montaż sygnalizatorów czy butt restów

Parametry:

Kod	Wędki		Gr
ACS370035	2	Przód	245
ACS370052	2	Tył	235

T-TOP BANK STICK DARRIVER



Najważniejsze cechy:

- Wykonane w całości z wysokiej jakości stali nierdzewnej serii 300
- Ułatwia wbijanie i wkręcanie bank sticków w podłoże

Parametry:

Kod	Gr
ACS370039	300

DOUBLE BANK STICK STABILISATOR



Parametry:

Kod	Gr
ACS370041	205

QR BORA POINT BANK STICK

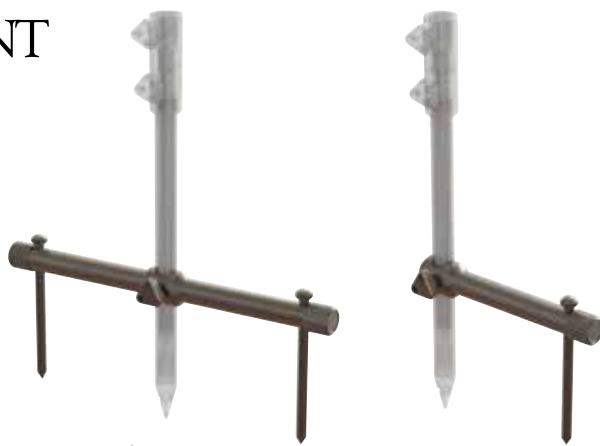

PODPURKI, BUZZ BARY

Najważniejsze cechy:

- Stabilizatory do bank sticków, dostępne w wersji podwójnej lub pojedynczej
- Wykonane z wysokiej jakości stali nierdzewnej serii 300
- Zaprojektowane tak, by pasować do całej serii Inox 300

- Bezpieczne przechowywanie szpilek wewnątrz stabilizatora
- Pokrętło zabezpieczone przed odkręcaniem się w transporcie

Parametry:

Kod	Gr
ACS370050	125

2 IN 1 - DECK STAND & ANTI TWIST COLLAR



Najważniejsze cechy:

- Wykonany z wysokiej jakości stali nierdzewnej serii 300
- Zestaw 2 w 1 – po przykręceniu do pomostu otrzymujemy stabilną podstawę dla podpórek, a na miękkim podłożu pełni rolę stabilizatora (zestaw zawiera wkręt)

- Zaprojektowany tak, by pasować do całej serii Inox 300
- Pokrętło zabezpieczone przed odkręcaniem się w transporcie



Kod	Gr
ACS370040	110

2 IN 1 - KEY TOOL



Najważniejsze cechy:

- Klucz 2 w 1
- Wykonany z bardzo wytrzymałego ABS'u
- Pomaga dokręcać i odkręcać trójkątne pokrętła w całej serii Inox 300
- Sprzedawany oddzielnie

- Z drugiej strony jest gniazdo, które pozwala w łatwy sposób dokręcać i odkręcać adaptory szybkiego montażu w buzz barach
- Wyrazisty kolor żółty ułatwia znalezienie klucza

Parametry:

Kod
ACS370042



PODPURKI, BUZZ BARY

QR PILL PACK (X2)



Najważniejsze cechy:

- Adaptory szybkiego montażu w buzz barach i bank stickach
- Wykonane w całości z wysokiej jakości stali nierdzewnej serii 300

- Dodatkowo służą jako zabezpieczenia niewykorzystywanych gwintów w buzz barach
- Sprzedawane w komplecie po 2 szt.

Parametry:

Kod
ACS370043

BANK STICK WITH DRILL



SNAG EARS



Najważniejsze cechy:

- Aluminium bank stick with drill
- Light and robust
- Ajustable by clip
- Available in 2 sizes

Najważniejsze cechy:

- Wykonane z wysokiej jakości stali nierdzewnej
- Snag Earsy zapobiegają spadaniu wędziska z sygnalizatora w przypadku agresywnych brań
- Zabezpieczają wędzisko podczas łowienia „na sztywno”, szczególnie, gdy łowimy pod kątem

Parametry:

Kod
ACS370044

Kod	Dimensions
ACC370009	60/90
ACC370010	75/120

SOUNDER SLEEVE



SONDOWANIE ŁOWISKA

Najważniejsze cechy:

- Tyczka o długości do 4,5 m do precyzyjnego sondowania dna
- Składają się z 3 elementów po ok. 1,5 m każdy

- Dwie wymienne końcówki
- Pokrowiec w zestawie
- Możliwość łączenia tyczek

Parametry:

Kod	Długość
ACS010019	4,50 m

WATER SCAN



Najważniejsze cechy:

- Water Scan – niezastąpione narzędzie do badania zbiorników z przejrzystą wodą
- Pozwala łatwo identyfikować charakter dna i podwodne struktury

- Łatwo się składa, co pozwala zaoszczędzić przestrzeń podczas transportu

Parametry:

Kod
ACS010208



LANDING NET SPARE BLOCK

OSPRZĘT DO PODBIERAKÓW



Najważniejsze cechy:

- Zapasowy metalowy trójnik do mocowania ramion kosza podbieraka
- Standardowy gwint do sztycy
- Pasuje do większości podbieraków na rynku

Parametry:

Kod
465001360

LANDING NET PVC FLOAT



Najważniejsze cechy:

- Użyteczny pływak do podbieraków karpowych
- Utrzymuje kosz na powierzchni podczas pobierania ryb

Parametry:

Kod
154100361

WATERPROOF LANDING NET BAG 125 CM



Najważniejsze cechy:

- Torba wykonana z wodoszczelnego i mocnego materiału PVC
- Do transportu mokrego kosza podbieraka, bez obawy o zalanie bagażnika samochodu
- Chroni również przed zapachami ryb z podbieraka
- Posiada kieszonkę i rzepy na sztycę

Parametry:

Kod
ACS070024



MULTI-SLEEVE



POKROWCE



Najważniejsze cechy:

- Maksymalną ochronę wędek i kołowrotków zapewnia gruby materiał, wyściółka oraz przekładka między wędziskami
- Pojedynczy suwak do głównej komory zapewnia szybki dostęp do wędek
- W pełni regulowany i wygodny pasek na ramię
- Uchwyt podbieraka na zewnętrznej części pokrowca zapewnia dodatkowe usztywnienie pokrowca
- Wzmocniona, gumowana podstawa pokrowca
- Mieści wędziska z przelotką 50 mm
- Dostępne w wersjach na 3 oraz 5 wędzisk
- Dostępne wersje na wędkę 12" i 13"

Parametry:

Kod	Rozmiar	Waga (kg)
ACS070051	12/13' (3 rods)	0,75
ACS070052	12/13' (5 rods)	0,90

SOFT SLEEVE



Najważniejsze cechy:

- Pojedyncza lufa ochronna na wędzisko karpiove
- Gruba wyściółka dla maksymalnej ochrony
- Pasuje do wędek wyposażonych w przelotkę 50 mm
- Wyposażona w rączkę wykończoną pianką EVA po środku pokrowca
- Suwak znajduje się po drugiej stronie od szpuli kołowrotka, aby zapobiec uszkodzeniu linki głównej i porysowaniu kołowrotka
- Dostępna w trzech popularnych długościach wędzisk dostępnych na rynku

Parametry:

Kod	Rozmiar	Waga (kg)
ACS070048	10'	0,75
ACS070049	12'	0,90
ACS070050	13'	0,95



CARP LANDING NET LUXE

NOWOŚĆ

PODBIERAKI CLASSIC

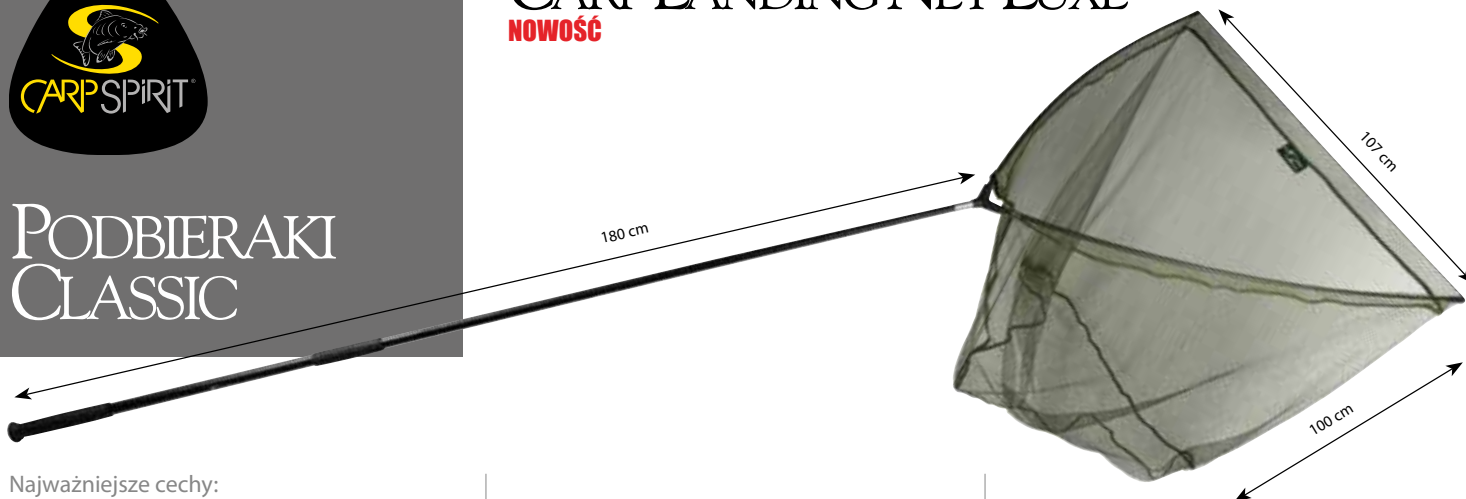

Najważniejsze cechy:

- Wzmocniona sztyca
- Mocne kompozytowe ramiona
- Wytrzymały trójkąt do ramion
- Miękka siatka kosza podbieraka dla ochrony podbieranych ryb
- W zestawie pokrowiec

Kod
ACC180001

CARP LANDING NET

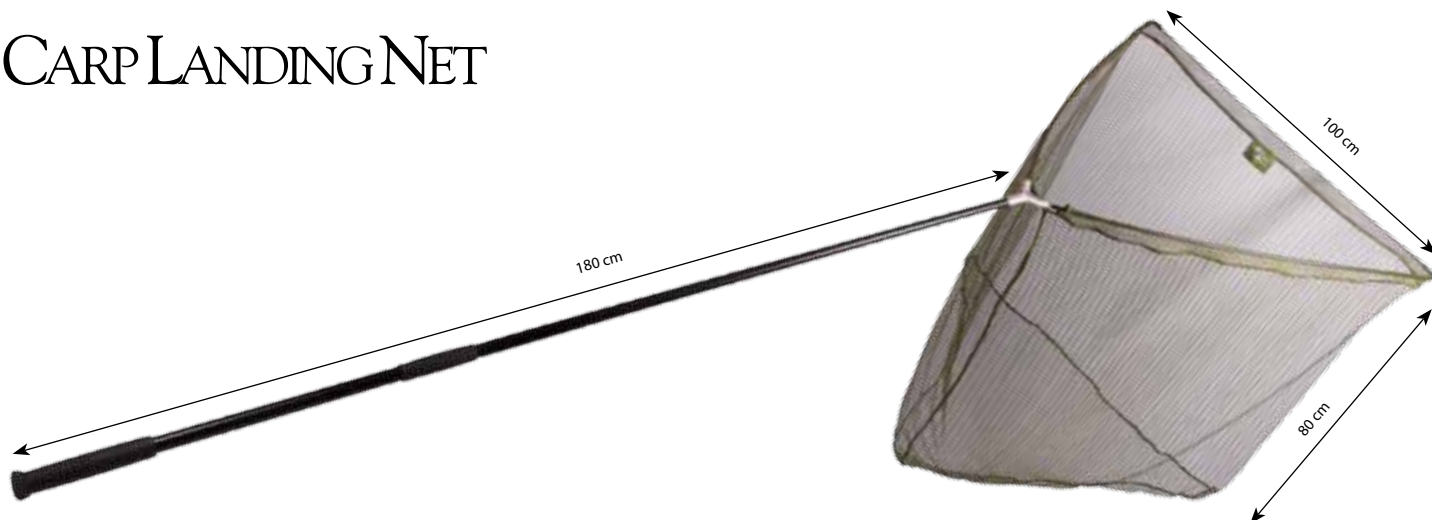

Najważniejsze cechy:

- Sztyca podbieraka oraz ramiona kosza wykonane z włókna szklanego
- Mocny podbierak w dobrej cenie

Kod
ACC180000

LANDING NET FLOAT



Najważniejsze cechy:

- Praktyczny pływak do podbieraka
- Łatwy do założenia
- Ułatwia podbieranie holowanej ryby, gdy jesteśmy sami na łowisku

Parametry:

Kod
ACC010021

CARRYALL M



BAGAZE

Najważniejsze cechy:

- Nowa seria toreb Deluxe Carryall w 3 różnych rozmiarach: M / L / XL
- Duża komora główna, idealna do ubrań lub dużych akcesoriów
- Poręczne boczne kieszenie, idealne na drobne akcesoria, dokumenty, klucze itp.

- W pełni usztywniana główna kieszeń przednia, np. na pudełko z akcesoriami
- W pełni regulowany i wyściełany antypoślizgowy pasek na ramię
- Boczne uszy przydatne do pakowania bagaży do samochodu lub na wózek

- Uszy toreb wykończone pianką
- Dwie wyściełane kieszenie boczne
- Wzmocnione dno torby

Kod	Waga (kg)
ACS070053	1,90

CARRYALL L



Parametry:

Kod	Waga (kg)
ACS070053	1,90

CARRYALL XL



Parametry:

Kod	Waga (kg)
ACS070053	1,90



WORKI DO WAŻENIA

WEIGHT SLING BAG



Najważniejsze cechy:

- Wytrzymały worek do ważenia ryb
- Wyposażony w linki do powieszenia na wadze
- Siatka, z której jest wykonany jest bezpieczna dla ryb

- Pokrowiec z materiału 500D
- Wymiary 110 x 50 cm

Parametry:

Kod
143900360

STORAGE BAG



Najważniejsze cechy:

- Worek do przechowywania złowionych ryb
- Z materiału bezpiecznego dla ryb

- Zawieszany
- Pokrowiec z materiału 500D

Parametry:

Kod
144000360

WEIGHT SLING PVC BAG



Najważniejsze cechy:

- Bezpieczny worek do ważenia ryb
- Wyposażony w uszy zakończone metalowymi pierścieniami do założenia na wagę

- Dwa pałki usztywniające
- Składany na połowę, co ułatwia to transport
- W komplecie pokrowiec na czas transportu

Parametry:

Kod	Waga (kg)
ACC070003	0,60

CONFORT MATT



Najważniejsze cechy:

- Duża mata pełniąca dwie funkcje: maty do odhaczania ryb oraz worka do ważenia
- Wypełniona pianką dla lepszej ochrony ryb

- Podkładka pod kolana
- Wyposażona w paski do powieszenia na wadze

Parametry:

Kod	Waga (kg)
ACC070000	0,93



AKCESORIA

BUCKET 18L

NOWOŚĆ



Najważniejsze cechy:

- Duże wiadro o pojemności 18 l
- Idealne do rozrabiania zanęt, przygotowania ziaren, pelletów oraz przenoszenia wody
- Wytrzymałe

Parametry:

Kod	Pojemność (l)
020210362	13,20

TRIPOD BUCKET STAND

NOWOŚĆ



adaptable height
0.9 to 1.3 meter



Najważniejsze cechy:

- Bardzo przydatny stojak do wiadra 18 l
- Zapewnia wygodny dostęp do zanęt podczas nęcenia spodem
- Bardzo stabilny
- Lekka konstrukcja aluminiowa
- Teleskopowe, odkręcane, regulowane nogi ułatwiające transport

Parametry:

Kod	Waga (kg)	Ø cm
ACS010373	1,75	32,5



CASTING GLOVE



NARZĘDZIA

Najważniejsze cechy:

- Ochrona na palec, zabezpiecza go przed przecięciem przez linkę

- Niezbędne wyposażenie podczas ekstremalnych rzutów oraz nęcenia spodem

Parametry:

Kod
136400360

STRINGER NEEDLE



Najważniejsze cechy:

- Długa igła do nawlekania przynęt na nici lub taśmy PVA

Parametry:

Kod
ACS010262

BRAID & HARD BAIT NEEDLE



Najważniejsze cechy:

- Igła do plecionki i twardych przynęt
- Idealna do do miękkich włosów, redukuje ich uszkodzenie

- Odpowiednio zastrzona doskonale sprawdza się z przynętami, takimi jak orzechy tygrysie lub twarde kulki

Parametry:

Kod
ACS010263

HEAVY LIP CLOSED NEEDLE



Najważniejsze cechy:

- Igła nadaje się do nawlekania większości przynęt – kulek, orzechów, kukurydzy itp.

- Doskonałe narzędzie do wiązania pętli na krótkich włosach

Parametry:

Kod
ACS010264

FINE LIP CLOSE NEEDLE

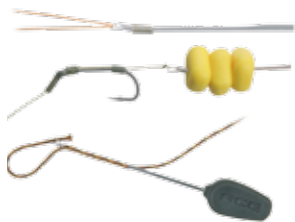

Najważniejsze cechy:

- Igła dedykowana do małych i miękkich przynęt, jest na tyle cienka, że minimalizuje szansę pęknięcia ich podczas nawlekania na włos

- Doskonale sprawdza się przy zaplataniu lead core'u

Parametry:

Kod
ACS010265



NARZĘDZIA

STICK & STRING NEEDLE



Najważniejsze cechy:

- Długa igła do przewlekania przyponów przez siatki PVA

- Przeznaczona również do robienia stringerów

Parametry:

Kod
ACS010266

MAGGOT & ULTRA FINE BAIT NEEDLE



Najważniejsze cechy:

- Bardzo ostry czubek igły pozwala pewnie przekłuć delikatne przynęty, takie jak robaki lub miękki pellet

- Igła do delikatnych przynęt
- Przydatna w łowieniu na Method Feeder

Parametry:

Kod
ACS010267

STICK & STRING NEEDLE SET - QTY 2



Najważniejsze cechy:

- Zestaw dwóch igieł, w skład którego wchodzi:
 - 1x Stick & String Needle (zielona) do przewlekania siatek PVA
 - 1x Stringer needle (czerwona) do nawlekania przynęt na nici i taśmy PVA

- Ergonomiczne uchwyty w jaskrawych, dobrze widocznych kolorach.

Parametry:

Kod
ACS010270



NARZĘDZIA

ALL PURPOSE NEEDLE SET - QTY 4



Najważniejsze cechy:

- Zestaw czterech igieł, z którym poradzimy sobie w każdej możliwej sytuacji
- Ergonomiczne uchwyty w jaskrawych, dobrze widocznych kolorach

- Zestaw ALL-PURPOSE NEEDLE zawiera:
 - 1x Heavy lip close needle – żółta, 1x Braid & Hard bait needle – pomarańczowa
 - 1x Maggot / Ultrafine needle – różowa, 1x Fine lip close Splicing needle – niebieska

Parametry:

Kod
ACS010269

BAIT DRILL 1,2 MM

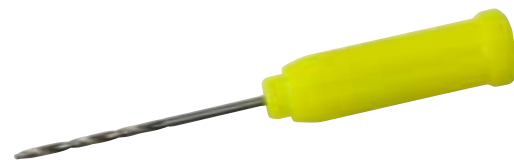

Najważniejsze cechy:

- Wiertło 1,2 mm do wykonania otworów w twardych i kruchych przynętach, takich jak pellet czy dobrze wysuszone kulki

- Wygodny uchwyt pozwala łatwo obracać wiertłem
- Jaskrawe wykończenie pozwoli uniknąć zgubienia wiertła nad wodą

Parametry:

Kod
ACS010268

STRIP EAZE TOOL



Najważniejsze cechy:

- Strip Eaze Tool zaprojektowany tak, by bezpiecznie i łatwo usuwać otulinę, jednocześnie nie uszkadzając plecionki przyponowej

Parametry:

Kod
ACS010220



MULTI PULL TOOL



1. Pętla pomaga zaciskać węzły na hakach i prostować przypony.



2. Haczyk jest idealny do ciągnięcia za krętliki lub pętli.



3. Stalowa igła doskonale sprawdza się przy kształtowaniu pętli lub zaplataniu małych pętełek na lead corze.

Najważniejsze cechy:

- Bardzo przydatne narzędzie 3 w 1

- Wyposażone w hak, pętlę i stopniowaną igłę

Parametry:

Kod
ACS010221

BOILIE STOP

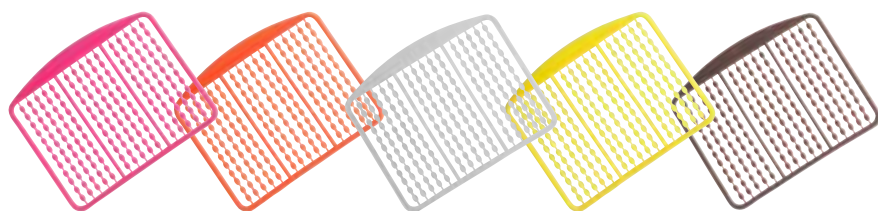

Najważniejsze cechy:

- Stoperki do kulek.
- Zaprojektowane tak, by przylegać do każdego rozmiaru kuli, jednocześnie bezpiecznie trzymając włos na miejscu
- Dostępne w szerokiej gamie kolorów, by idealnie pasować zarówno do jaskrawych, jak i naturalnych kolorów kulek

Parametry:

Kod	Kolor
ACS010278	Przezroczysty
ACS010279	Fluo żółty
ACS010280	Fluo pomarańczowy

Kod	Kolor
ACS010281	Różowy
ACS010283	Brązowy



AKCESORIA

BOILIE HAIR EXTEND

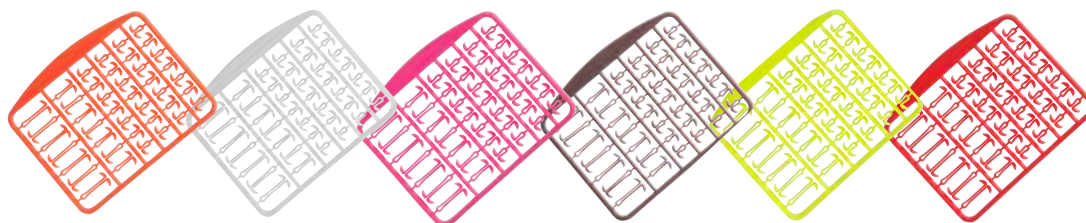

Najważniejsze cechy:

- Stoperki do kulek w różnych rozmiarach
- Zaprojektowane, by zwiększyć długość włosa w kilka sekund, bez konieczności przewiązywania przyponu
- Doskonale do dużych przynęt i bałwanek

- W zestawie na każdej ramce dostępne są trzy długości: 4, 8 i 12 mm, co zapewnia maksymalną wszechstronność
- Dostępne w szerokiej gamie kolorów, by idealnie pasować zarówno do jaskrawych, jak i naturalnych kolorów kulek

Parametry:

Kod	Kolor
ACS010290	Przezroczysty
ACS010291	Fluo żółty
ACS010292	Fluo pomarańczowy
ACS010293	Fluo różowy
ACS010294	Fluo czerwony
ACS010295	Brązowy

SOLURON PVA LOADER STARTER PACK

- M & L SHOVEL + 20 BAGS

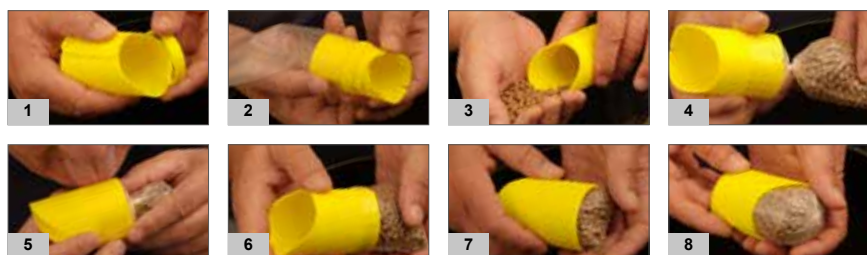

Najważniejsze cechy:

- Loader i pierścieni w dwóch rozmiarach, dostarczane jako zestaw początkowy
- Zawiera odpowiednie worki PVA
- Łatwe napełnianie worka za każdym razem

- Doskonale do tworzenia zestawów, które mamy posłać na dużą odległość
- Dostępne zapasowe worki w dwóch rozmiarach po 10 szt.

Parametry:

Kod
ACS010215



ELEMENTY ZESTAWU

KICKER - LINE ALIGNER X10



Camfusion™



ciemny zielony



Najważniejsze cechy:

- Pozycjoner haków – krótki adapter ustawia hak pod odpowiednim kątem
- Pozwala na tworzenie zestawów typu line aligner, eliminując konieczność stosowania rurki termokurczliwej

- Pozycjoner w prosty sposób zsuwamy na hak, poprawiając w ten sposób efektywność zestawu
- Do stosowania z każdym rodzajem przynęt.
- Camfusion™ i ciemnozielony kolor sprawdzą się na większości rodzajów dna

Parametry:

Kod	Kolor
ACS010241	Camfusion™
ACS010258	Ciemnozielony

KICKER WITHY POOL X10



Camfusion™



ciemny zielony

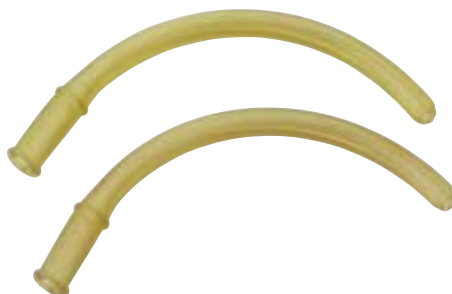

Najważniejsze cechy:

- Pozycjoner Withy Pool
- Zaprojektowany tak, by za każdym razem tworzyć perfekcyjne przypony Withy Pool, bez konieczności stosowania rurki termokurczliwej
- Pozycjoner w prosty sposób zsuwamy na hak, poprawiając w ten sposób efektywność zestawu

- Do stosowania nie tylko z pop upami, sprawdza się z każdym rodzajem przynęt
- Camfusion™ i ciemnozielony kolor sprawdzą się na większości rodzajów dna

Parametry:

Kod	Kolor
ACS010242	Camfusion™
ACS010259	Ciemnozielony

KICKERS SIT UP & BEG STD X10



Camfusion™



ciemnozielony



Najważniejsze cechy:

- Pozycjoner Sit Up & Beg
- Zaprojektowany tak, by za każdym razem tworzyć perfekcyjne przypony Sit Up & Beg, bez konieczności stosowania rurki termokurczliwej
- Dostępny w dwóch rodzajach: standard i mini, dostosowanych do różnych wielkości haków

- Pozycjoner w prosty sposób zsuwamy na hak, tworząc jeden z najbardziej efektywnych przyponów dla kulek pop up
- Camfusion™ i ciemnozielony kolor sprawdzą się na większości rodzajów dna

Parametry:

Kod	Kolor
ACS010243	Camfusion™
ACS010260	Ciemnozielony

KICKERS SIT UP & BEG MINI X10



ELEMENTY ZESTAWU



Camfusion™



ciemnozielony

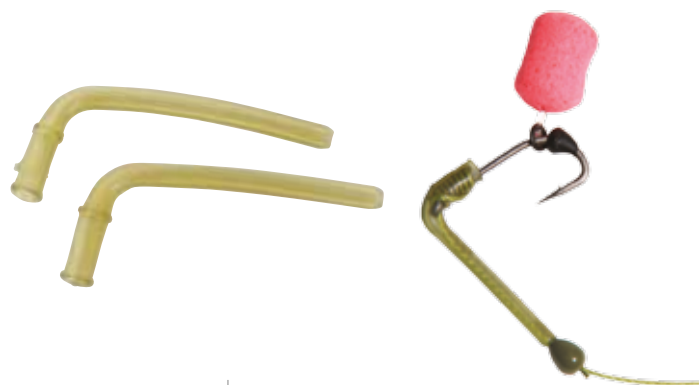

Najważniejsze cechy:

- Pozycjoner Sit Up & Beg
- Zaprojektowany tak, by za każdym razem tworzyć perfekcyjne przypony Sit Up & Beg, bez konieczności stosowania rurki termokurczliwej
- Dostępny w dwóch rodzajach: standard i mini, dostosowanych do różnych wielkości haków

- Pozycjoner w prosty sposób zsuwamy na hak, tworząc jeden z najbardziej efektywnych przyponów dla kulek pop-up
- Camfusion™ i ciemno-zielony kolor sprawdzą się na większości rodzajów dna

Parametry:

Kod	Kolor
ACS010244	Camfusion™
ACS010261	Ciemnozielony

SHRINK TUBE 5 CM X10



Najważniejsze cechy:

- Specjalnie opracowane dla Carp Spirit – współczynnik obkurczenia 3:1
- Charakteryzuje się doskonałą pamięcią po obkurczeniu, co poprawia skuteczność przyponu

- Idealne do zakrywania i ochrony węzłów
- Dostępne w kolorze ciemno-zielonym, sprawdzającym się na większości rodzajów dna

Parametry:

Kod	Ø	Kolor
ACS010254	1,2 mm	Ciemny zielony
ACS010255	1,6 mm	Ciemny zielony
ACS010256	2,4 mm	Ciemny zielony

SILICONE TUBE 0,5 MM-1,5M



ciemnozielony



Najważniejsze cechy:

- Rurka silikonowa
- Kluczowa rola w pozycjonowaniu włosa na trzonku haka
- Zwiększona efektywność zestawu

- Zmniejszona ryzyko splątania podczas rzutu
- Kolor ciemno-zielony sprawdza się na większości rodzajów dna

Parametry:

Kod	Kolor
ACS010257	Ciemnozielony



ELEMENTY ZESTAWU

POP-UP PEGS



Najważniejsze cechy:

- Szybkie i łatwe w użyciu wkręty do pop-upów
- Zamiast przywiązywać kulkę nicią, wystarczy lekko wbić i wkręcić Pop-Up Peg
- Kołnierz u nasady gwintu zabezpiecza pop-up przed dostawaniem się wody w głąb przynęty

- Gruby stożkowy gwint daje wyjątkowe mocowanie kulki, dzięki czemu możemy być pewni, że przynęta nie spadnie podczas rzutu
- W przypadku pop-upów z korkowym rdzeniem zalecane jest użycie Bait Drill w celu wstępnego nawiercenia

Kod	Kolor
ACS010284	Przezroczysty
ACS010285	Fluo żółty
ACS010286	Fluo pomarańczowy
ACS010287	Fluo różowy
ACS010288	Fluo czerwony
ACS010289	Brązowy

RUBBER BEADS 6MM X25



Camfusion™



ciemnozielony



Najważniejsze cechy:

- Gumowe koraliki
- Średnio miękkie koraliki do wielu zastosowań, służą głównie do ochrony węzłów
- Zwężony otwór pozwala stosować je na lead core'ach i leaderach w zestawach helikopterowych

- Wykonane tak, by w przypadku zerwania zsuwały się przez węzły
- Camfusion™ i ciemnozielony kolor sprawdzą się na większości rodzajów dna

Parametry:

Kod	Kolor
ACS010233	Camfusion™
ACS010250	Ciemnozielony

ANTI TANGLE SLEEVES X25



Camfusion™



ciemnozielony



Najważniejsze cechy:

- Koszulki antysplątaniowe niezbędne przy stosowaniu krętlików Quick Change
- Oprócz zabezpieczenia węzłów redukują możliwość splątania się zestawu, odchylając przypon na bok podczas rzutu

- Camfusion™ i ciemnozielony kolor sprawdzą się na większości rodzajów dna
- Dostępne w dwóch rozmiarach: standard i mini

Parametry:

Kod	Kolor
ACS010234	Camfusion™
ACS010251	Ciemnozielony

ANTI TANGLE SLEEVES MINI X30



Camfusion™



ciemnozielony



ELEMENTY ZESTAWU

Najważniejsze cechy:

- Koszulki antysplątaniowe niezbędne przy stosowaniu krętlików Quick Change
- Oprócz zabezpieczenia węzłów redukują możliwość splątania się zestawu, odchylając przypon na bok podczas rzutu

- Camfusion™ i ciemnozielony kolor sprawdzą się na większości rodzajów dna
- Dostępne w dwóch rozmiarach: standard i mini

Parametry:

Kod	Kolor
ACS010235	Camfusion™
ACS010252	Ciemnozielony

SINKING RIG TUBE 0,7 MM



Camfusion™



ciemnozielony



Najważniejsze cechy:

- Tonąca rurka antysplątaniowa o średnicy pozwalającej na używanie linek do 0,7 mm, stąd łatwo się przewleka
- Eliminuje splątanie zestawu podczas rzutu i zabezpiecza rybę podczas holu

- Camfusion™ i ciemnozielony kolor sprawdzą się na większości rodzajów dna

Parametry:

Kod	Kolor
ACS010236	Camfusion™
ACS010253	Ciemnozielony

LEAD CLIP TAIL RUBBER X10



ciemnozielony



Najważniejsze cechy:

- Zaprojektowane do używania z naszymi bezpiecznymi klipsami i rurkami antysplątaniowymi

- Ciemnozielony kolor perfekcyjnie sprawdzi się na większości rodzajów dna

Parametry:

Kod	Kolor
ACS010248	Ciemnozielony



ELEMENTY ZESTAWU

HOOK RIG STOPS

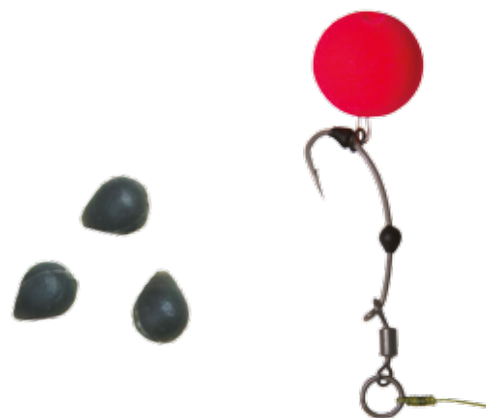

Najważniejsze cechy:

- Stoper do haków
- Przeznaczony do tworzenia różnego rodzaju przyponów, m.in. 360°
- Łatwy do nałożenia na trzonek haka
- Dostępne w dwóch rozmiarach: small i medium

- Wykonany z gumy, która jest wystarczająco twarda, by zatrzymać kółeczko na trzonku haka podczas rzutu i jednocześnie przesunąć się w momencie wbicia haka w pysk ryby, zapewniając pewny hol

Parametry:

Kod	Rozmiar
ACS010296	mały
ACS010297	średni

HELICOPTER SLEEVES & BEADS X10



Najważniejsze cechy:

- Tulejki i koraliki do zestawów helikopterowych
- Komplet tulejek i koralików do montowania bezpiecznych zestawów helikopterowych
- Camfusion™ i ciemnozielony kolor sprawdzają się na większości rodzajów dna

- Tulejka została wykonana z nieznacznie twardszej gumy, zapewniając amortyzację podczas holu ryby

Parametry:

Kod	Kolor
ACS010232	Camfusion™
ACS010249	Ciemnozielony

CORK SCREW SWIVEL MATT X10



Najważniejsze cechy:

- Krętliki do szybkiej zmiany przyponów
- Matowe wykończenie
- Dostępne są 3 rodzaje krętlików: z kółeczkiem i szybko-złączką, samą szybko-złączką lub złączką sprężynową

Kod
ACS290020

CORK CHANGE SWIVEL MATT BLACK X10



Najważniejsze cechy:

- Krętliki do szybkiej zmiany przyponów
- Matowe wykończenie
- Dostępne są 3 rodzaje krętlików: z kółeczkiem i szybko-złączką, samą szybko-złączką lub złączką sprężynową

Kod
ACS290011

CORK CHANGE SWIVEL + RING MATT BLACK X10



Najważniejsze cechy:

- Krętliki do szybkiej zmiany przyponów
- Matowe wykończenie
- Dostępne są 3 rodzaje krętlików: z kółeczkiem i szybko-złączką, samą szybko-złączką lub złączką sprężynową

Kod
ACS290012

GRAVITY READY LEADER UHL WEED GREEN

NOWOŚĆ



GOTOWE ZESTAWY

Najważniejsze cechy:

- Pełna seria gotowych zestawów końcowych na różne łowiska i warunki
- Dla wędkarzy, którzy nie mają czasu na samodzielne wykonanie zestawów i dla tych którzy zaczynają przygodę z karpiarstwem
- Indywidualnie testowane i ręcznie zaplatane
- Wykonane z Gravity UHL Leadcore
- W każdym opakowaniu 3 gotowe zestawy
- Wykonane w oparciu o zasady bezpieczeństwa ryb (tak, aby ryba po ewentualnym zerwaniu się z zestawem mogła pozbyć się ciężarka)

Parametry:

Kod	Nazwa
ACS010148	Loop To Swivel x 3
ACS010149	Lead Clip x 3
ACS010150	Metallic Lead Clip x 3
ACS010151	Helicopter x 3

LOOP TO SWIVEL X3

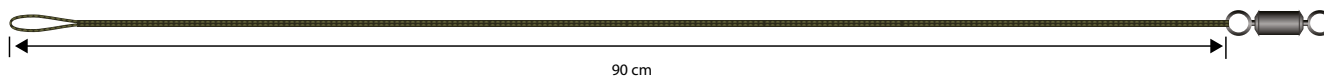

LEAD CLIP X3

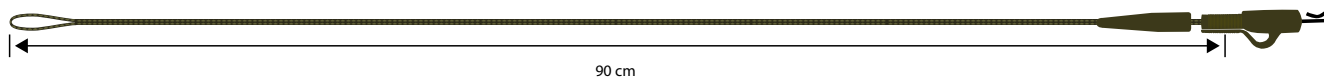

METALLIC LEAD CLIP X3



HELICOPTER X3

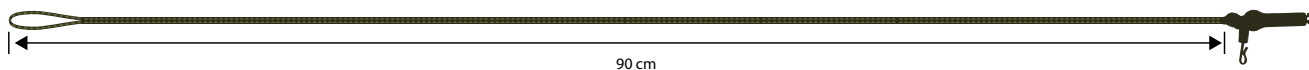

ANTI TANGLE LEAD CLIP RIG X3



ciemnozielony



Camfusion™



Najważniejsze cechy:

- Zaprojektowane tak, by wyeliminować splątanie się zestawu przy rzucie
- Na bazie rurki antysplątaniowej
- Z bezpiecznym klipsem z pinezką blokującą krętlik na stałe
- W komplecie 3 rodzaje krętlików: standardowy, zakończony agrafką do szybkiej wymiany przyponów oraz z kółeczkiem dla lepszego przegubu przyponu
- Kolor zielska (ciemnozielony)

Parametry:

Kod	Ø mm	Kolor
ACS010226	0,30	Camfusion™
ACS010227	0,30	Ciemnozielony



ELEMENTY ZESTAWU

LEAD CLIPS PACK X10



Camfusion™



Ciemnozielony



Najważniejsze cechy:

- Prawdopodobnie najpopularniejsza i najbezpieczniejsza metoda mocowania ciężarka na bezpiecznym klipsie
- Kompletny zestaw 10 szt klipsów, 10 szt nasadek, pinezki i narzędzie do wyjmowania pinezki
- Siłę jaką potrzeba do zrzucenia ciężarka regulujemy poprzez nasadkę zabezpieczającą klips

- Każdy klips posiada otwór na zabezpieczenie krętlika specjalną pinezką
- Łatwo można usunąć pinezkę używając załączonego narzędzia
- Kolor zielska

Parametry:

Kod	Kolor
ACS010228	Camfusion™
ACS010245	Ciemnozielony

LEAD CLIPS X10

NOWOŚĆ



Camfusion™



Ciemnozielony



Parametry:

Kod	Kolor
ACS010360	Camfusion™
ACS010361	Ciemnozielony

LEAD CLIP TAIL RUBBER X10



Camfusion™



Ciemnozielony



Najważniejsze cechy:

- Nasadka gumowa na bezpieczny klips, idealnie pasująca

- Pewnie trzyma ciężarek podczas rzutu, a po braniu łatwo go uwalnia
- W opakowaniu 10 szt.

Parametry:

Kod	Kolor
ACS010231	Camfusion™
ACS010248	Ciemnozielony

METALIC LEAD CLIPS X10

NOWOŚĆ



ELEMENTY ZESTAWU



Camfusion™



Ciemnozielony



Najważniejsze cechy:

- Bezpieczny klips z metalowym ramieniem do ciężarka
- Doskonały do ekstremalnych rzutów

- Polecany do łowienia metodą wywózki na bardzo duże odległości i do dużych ciężarków powyżej 200 gr

Parametry:

Kod	Kolor
ACS010362	Camfusion™
ACS010363	Ciemnozielony

LIGNE ALIGNER CAMFUSION X15

NOWOŚĆ



Camfusion™



Najważniejsze cechy:

- Wstępnie uformowane pozycjonery haczyka, które ułatwiają obrót haczyka i wbicie się w dolną wargę ryby
- Za każdym razem ten sam kształt pozycjonera
- Wystarczy naciągnąć na linkę przyponową i nasunąć na oczko haczyka i zakryć węzeł

- Zwiększają chwytność zestawu, tworzą doskonały kąt haczyka względem linki przyponowej i utrudniają wypłucie przez rybę przynęty wraz z hakiem
- Ochraniają węzeł haczyka
- Dostępne w 3 rozmiarach (S - M - L) oraz w dwóch kolorach: Camfusion oraz Ciemnozielonym

Parametry:

Kod	N° Ham
ACS010364	6/8
ACS010365	2/4
ACS010366	1/0-1

LIGNE ALIGNER WEED GREEN X15



Ciemnozielony



Najważniejsze cechy:

- Wstępnie uformowane pozycjonery haczyka, które ułatwiają obrót haczyka i wbicie się w dolną wargę ryby
- Za każdym razem ten sam kształt pozycjonera
- Wystarczy naciągnąć na linkę przyponową i nasunąć na oczko haczyka i zakryć węzeł

- Zwiększają chwytność zestawu, tworzą doskonały kąt haczyka względem linki przyponowej i utrudniają wypłucie przez rybę przynęty wraz z hakiem
- Ochraniają węzeł haczyka
- Dostępne w 3 rozmiarach (S - M - L) oraz w dwóch kolorach: Camfusion oraz Ciemnozielonym

Parametry:

Kod	N° Ham
ACS010126	6/8
ACS010127	2/4
ACS010128	1/0-1



CIEŻARKI CAMO

CAMO WEED LEAD



Najważniejsze cechy:

- Ciężarki Camo Weed to doskonały kamuflaż zestawu końcowego, imitują kamienie pokryte glonami
- Każdy ciężarek jest poddawany specjalnemu procesowi pokrywania małymi włoskami imitującymi zielsko

- Pomaga to pozbyć się krawędzi ciężarka, dzięki czemu wygląda on bardziej naturalnie i dla ryby sprawia wrażenie od dawna zalegającego na dnie przedmiotu

- Pokrycie Camo Weed jest bardzo trwałe i nie dopuszcza zaplątania się linki przyponowej lub zaczepienia przez haczyk
- Dostępne w pełnej gamie kształtów, rozmiarów i wag

DISTANCE CAMO WEED LEAD

NOWOŚĆ



Parametry:

Kod	g	OZ
ACS550146	30	1,05
ACS550147	50	1,80
ACS550148	70	2,45
ACS550149	90	3,15
ACS550150	110	3,90
ACS550151	130	4,60

UNIVERSAL CAMO WEED LEAD

NOWOŚĆ



Parametry:

Kod	g	OZ
ACS550152	70	2,45
ACS550153	90	3,15
ACS550154	100	3,50
ACS550155	110	3,90
ACS550156	120	4,25

TRILOBE CAMO WEED LEAD

NOWOŚĆ



Parametry:

Kod	g	OZ
ACS550157	30	1,05
ACS550158	50	1,80
ACS550159	70	2,45
ACS550160	90	3,15
ACS550161	110	3,90
ACS550162	130	4,60

RIVER CAMO WEED LEAD

NOWOŚĆ



Parametry:

Kod	g	OZ
ACS550163	100	3,50
ACS550164	120	4,25
ACS550165	140	4,95
ACS550166	160	5,65
ACS550167	200	7,05
ACS550168	250	8,80

UNIVERSAL GRAVEL



CIEŻARKI GRAVEL

Najważniejsze cechy:

- Uniwersalny kształt na różne warunki łowienia



Parametry:

Kod	g
ACS550011	70
ACS550012	85
ACS550013	100
ACS550014	115
ACS550015	140

RIVEL GRAVEL

Najważniejsze cechy:

- Kształt szczególnie polecany do łowienia w rzekach oraz na dużych odległościach



Parametry:

Kod	g
ACS550002	100
ACS550003	115
ACS550004	140
ACS550005	170
ACS550006	230

DISTANCE GRAVEL

Najważniejsze cechy:

- Przeznaczony do łowienia z rzutu na dużych dystansach



Parametry:

Kod	g
ACS550007	85
ACS550008	100
ACS550009	115
ACS550010	140



ŻYŁKI

M-TX™



Najważniejsze cechy:

- M-TX™ to dobrej jakości żyłka, dostępna w dwóch kolorach: zielonym i czarnym
- Wypróbowana i przetestowana, cechuje się gładkim wykończeniem przy zwiększonej odporności na przetarcia i wysoką wytrzymałością na węzle

Parametry:

Kod	Ø	Kg	Lb	m	Kolor
ACS470060	0,30	7,00	15,5	1410	czarny
ACS470061	0,35	9,50	21	1020	czarny

Kod	Ø	Kg	Lb	m	Kolor
ACS470063	0,30	7,10	15,5	1410	czarny
ACS470064	0,35	9,50	21	1020	czarny

CELT-2X



Najważniejsze cechy:

- Wysokiej jakości japońska żyłka z powłoką silikonową
- Wyjątkowa odporność na przetarcia
- Praktycznie bez pamięci
- Doskonała wytrzymałość na węzle
- Dostępna w trzech kolorach

Kod	Ø	Kg	Lb	m	Kolor
ACS470002	0,285	6,45	14,22	1400	czarny
ACS470003	0,31	7,60	16,76	1200	czarny
ACS470004	0,35	10,65	23,48	1000	czarny
ACS470012	0,285	6,45	14,22	1400	camou
ACS470013	0,31	7,60	16,76	1200	camou
ACS470014	0,35	10,65	23,48	1000	camou

Kod	Ø	Kg	Lb	m	Kolor
ACS470017	0,285	6,45	14,22	1400	zielony
ACS470018	0,31	7,60	16,76	1200	zielony
ACS470019	0,35	10,65	23,48	1000	zielony

VELOCITY XS™ LO-VIS 1200 M



Najważniejsze cechy:

- Żyłka Xtra-Strong opracowana i stworzona specjalnie do łowienia karpia
- Miękką i szybko tonącą
- Unikalne uformowanie kopolimeru daje doskonałą odporność na przetarcia przy zachowaniu wytrzymałości
- Żyłka o małej pamięci
- Pakowana w płaskie aluminiowe pudełka
- Wyprodukowana przez Suffix®

Kod	Ø	Kg	Lb	Kolor
ACS470033	0,22	4,30	9,5	zielony
ACS470034	0,25	5,00	11	zielony
ACS470035	0,27	5,90	13	zielony
ACS470036	0,30	7,00	15,5	zielony
ACS470037	0,35	8,50	19	zielony
ACS470038	0,40	11,80	26	zielony
ACS470039	0,22	4,30	9,5	brązowy
ACS470040	0,25	5,00	11	brązowy
ACS470041	0,27	5,90	13	brązowy
ACS470042	0,30	7,00	15,5	brązowy
ACS470043	0,35	8,50	19	brązowy
ACS470044	0,40	11,80	26	brązowy

Kod	Ø	Kg	Lb	Kolor
ACS470069	0,22	4,30	9,5	clear
ACS470070	0,25	5,00	11	clear
ACS470071	0,27	5,90	13	clear
ACS470072	0,30	7,00	15,5	clear
ACS470073	0,35	8,50	19	clear
ACS470074	0,40	11,80	26	clear
ACS470075	0,27	5,90	13	camo
ACS470076	0,30	7,00	15,5	camo
ACS470077	0,35	8,50	19	camo
ACS470078	0,40	11,80	26	camo

CAMO WEED LEAD CORE 5 M



MATERIAŁY PRZYPONOWE, MARKERY

Najważniejsze cechy:

- Lead core Camou perfekcyjnie imitujący glony, idealnie przylegający do dna
- Zapewnia doskonałą kamuflaż na końcowym odcinku zestawu
- Można go zaplatać jak standardowy lead core
- Wskazówka: po usunięciu rdzenia można założyć go na hak lub przypon strzałowy, poprawiając kamuflaż całego zestawu

Kod	Lb
ACS640014	45

RANGE-IT MARKER 7 M



Najważniejsze cechy:

- Marker do zaznaczania odległości wykonany z elastycznego materiału
- Średnica została odpowiednio dobrana, by łatwo dało się wiązać na lince
- Dostępny w dobrze widocznych, fluorescencyjnych kolorach: pomarańczowym i zielonym

Parametry:

Kod	Kolor
ACS640056	fluo zielony

Kod	Kolor
ACS640057	fluo pomarańczowy

BALLISTIC 20 M



Najważniejsze cechy:

- Plecionka Snag & Leader
- Ballistic to niezwykle wytrzymała miękka plecionka neutralnej wyporności o bardzo wysokiej odporności na przetarcia
- Plecionka głównie przeznaczona na przypony strzałowe, gdy łowimy w zaczechach
- Doskonała jako lider do spodów i markerów
- Dostępna w dwóch kolorach: camo zielony i camo brązowy
- Wyprodukowana przez Sufix®

Parametry:

Kod	Lb	Kg	Kolor
ACS640033	25	11,30	camo zielony
ACS640034	35	15,90	camo zielony

Kod	Lb	Kg	Kolor
ACS640036	25	11,30	camo brązowy
ACS640037	35	15,90	camo brązowy



MATERIAŁY PRZYPONOWE

GRAVITY LFL 20 M



Najważniejsze cechy:

- Szybko tonący Lead Free Leader
- GRAVITY LFL to nowej generacji lider bez olwianego rdzenia
- Wykonany z szybko tonących, wysokiej gęstości włókien PTFE
- LFL jest niesamowicie miękki, doskonale układa się na dnie, odwzorowując kontury

- Łatwo się zaplata, jeśli jest taka potrzeba można nim wiązać węzły
- Dostępny w dwóch kolorach: camo zielony i camo brązowy
- Wyprodukowana przez Suffix®

Parametry:

Kod	Lb	Kg	Kolor
ACS640048	40	18,10	camo zielony
ACS640049	40	18,10	camo brązowy

COMBI STIFF 20 M



Najważniejsze cechy:

- Plecionka w sztywnej otulinie
- COMBI STIFF to plecionka szybko tonąca w sztywnej powłoce
- Otulinę bezpiecznie można usunąć za pomocą Strip Eease Tool
- Łatwa w wyprostowaniu, wystarczy mocno naciągnąć gotowy przypon nad parą
- Dostępna w trzech kolorach: camo zielony, camo brązowy lub black silt
- Wyprodukowana przez Suffix®

Parametry:

Kod	Lb	Kg	Kolor
ACS640072	15	6,80	camo brązowy
ACS640073	25	11,30	camo brązowy
ACS640074	15	6,80	camo zielony
ACS640075	25	11,30	camo zielony

Kod	Lb	Kg	Kolor
ACS640076	15	6,80	czarny
ACS640077	25	11,30	czarny

COMBI SOFT 20 M



Najważniejsze cechy:

- Plecionka w miękkiej otulinie
- COMBI SOFT to plecionka szybko tonąca w miękkiej powłoce
- Otulinę w bezpiecznie można usunąć za pomocą Strip Eease Tool
- Łatwa w wyprostowaniu, wystarczy mocno naciągnąć gotowy przypon nad parą
- Dostępna w trzech kolorach: camo zielony, camo brązowy lub black silt
- Wyprodukowana przez Suffix®

Parametry:

Kod	Lb	Kg	Kolor
ACS640078	20	9,10	camo brązowy
ACS640079	25	11,30	camo brązowy
ACS640080	35	15,90	camo brązowy
ACS640081	20	9,10	camo zielony
ACS640082	25	11,30	camo zielony

Kod	Lb	Kg	Kolor
ACS640083	30	15,90	camo zielony
ACS640084	20	9,10	czarny
ACS640085	25	11,30	czarny
ACS640086	30	15,90	czarny

RIGA MORTIS 20 M



MATERIAŁY PRZYPONOWE

Najważniejsze cechy:

- Super Stiff – Chod Hooklink
- Riga-Mortis – materiał na chod rigi lub sztywniaki
- Cechuje się bardzo wysoką pamięcią, bez problemu zachowuje kształt przy rzucie
- Łatwo wygina się w łuk między kciukiem i palcem wskazującym, żeby wyprostować wystarczy naciągnąć materiał między dwoma Muli-Pullami
- Dostępny w wersji Lo-Vis Green lub Lo-Vis Brązowy
- Wyprodukowana przez Sufix®

Parametry:

Kod	Lb	Kg	Kolor
ACS640053	15	6,80	jasnozielony
ACS640054	20	9,10	jasnozielony
ACS640055	25	11,30	jasnozielony

Kod	Lb	Kg	Kolor
ACS640050	15	6,80	camo brązowy
ACS640051	20	9,10	camo brązowy
ACS640052	25	11,30	camo brązowy

RE-ACTION BRAID 20 M



Najważniejsze cechy:

- Re-Action – plecionka szybko tonąca
- Supermiękka i elastyczna, doskonała do stosowania w woreczkach PVA
- Wykonana z połączonych włókien Dyneema i poliestru ma superwytrzymałość na węzle i odporność na przetarcia
- Dostępna w wersji camo zielony lub camo brązowy
- Wyprodukowana przez Sufix®

Parametry:

Kod	Lb	Kg	Kolor
ACS640058	15	6,80	camo zielony
ACS640059	20	9,10	camo zielony
ACS640060	25	11,30	camo zielony
ACS640061	35	15,90	camo zielony

Kod	Lb	Kg	Kolor
ACS640062	15	6,80	camo brązowy
ACS640063	20	9,10	camo brązowy
ACS640064	25	11,30	camo brązowy
ACS640065	35	15,90	camo brązowy

HERCULINE 20 M



Najważniejsze cechy:

- HERCULINE – wolno tonąca plecionka
- Bardzo miękka plecionka przyponowa idealna dla każdego rodzaju prezentacji
- Właściwości Herculine pozwalają na stosowanie jej jako materiał na przypony do Methody czy woreczków PVA
- Dostępny w wersji camo zielony lub camo brązowy
- Wyprodukowana przez Sufix®

Parametry:

Kod	Lb	Kg	Kolor
ACS640066	15	6,80	camo zielony
ACS640067	20	9,10	camo zielony
ACS640068	25	11,30	camo zielony

Kod	Lb	Kg	Kolor
ACS640069	15	6,80	camo brązowy
ACS640070	20	9,10	camo brązowy
ACS640071	25	11,30	camo brązowy



LONG SHANK (LS) X10

HACZYKI

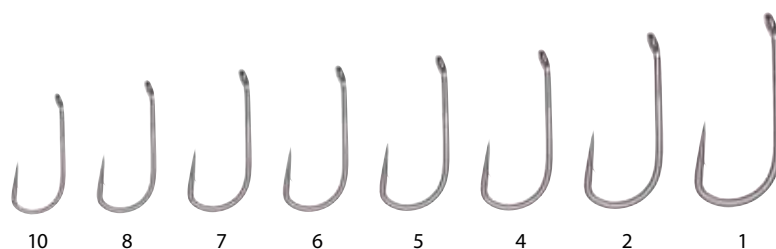

Najważniejsze cechy:

- LS to bardzo popularny wzór haka
- Prosty długi trzonek z oczkiem, pod odpowiednim kątem zagiętym do środka
- Sprawdza się w różnego rodzaju przyponach
- Najczęściej stosowany z przesuwającym kółeczkiem na trzonku tworzącym zestaw anti-eject

Kod	Nr
ACS350028	1
ACS350029	2
ACS350030	4
ACS350031	5
ACS350032	6
ACS350034	8
ACS350035	10

BOILIE BEAK POINT (BBP) X10

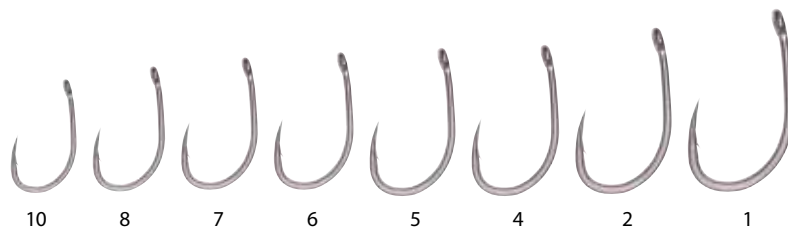

Najważniejsze cechy:

- Bardzo długi i ostry grot
- Lekko zagięte ostrze do wewnątrz doskonale zacina i utrzymuje rybę na haku
- Sprawdza się zarówno do przynęt pływających i tonących
- Dobry na łowiska ze zwirowym dnem – nie tępi się przy zwijaniu zestawu dzięki zagiętemu do wewnątrz ostrzu

Parametry:

Kod	Nr
ACS350039	1
ACS350040	2
ACS350041	4
ACS350042	5

Kod	Nr
ACS350043	6
ACS350044	7
ACS350045	8
ACS350046	10

ZIG & FLOATER (ZIG) X10

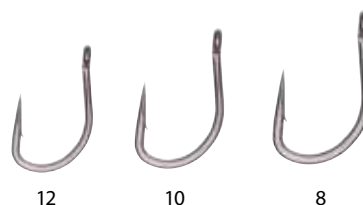

Najważniejsze cechy:

- Jest to pierwszy specjalnie zaprojektowany haczyk do bardzo popularnej i skutecznej metody Zig Rig
- Posiada krótki trzonek, szeroki łuk kolankowy
- Prosty długi grot

Najważniejsze cechy:

- Bardzo lekki, aby zapewnić jak najlepszą pływalność
- Do użycia z kulkami pływającymi lub piankami
- Może służyć również do wykonywania różnego rodzaju imitacji pływających insektów

Parametry:

Kod	Nr
ACS350075	8
ACS350076	10
ACS350077	12

SHORT CURVE SHANK CURVE (SCS) X10

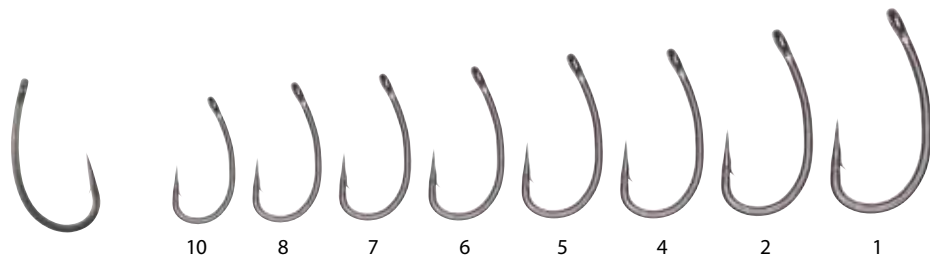

Najważniejsze cechy:

- Najbardziej popularny wzór haczyka w serii, prosty długi grot
- Nie zagięte oczko, które zwiększa możliwości wykorzystania wzoru SCS w różnego rodzaju przyponach
- Prawdopodobnie najbardziej wszechstronny hak w serii, może być wykorzystany zarówno w prezentacjach przynęt tonących jak i pływających
- Wskazane zastosowanie przy zestawach typu Withy Pool i KD Rig

Parametry:

Kod	Nr
ACS350064	1
ACS350065	2
ACS350066	4
ACS350067	5

Kod	Nr
ACS350068	6
ACS350069	7
ACS350070	8
ACS350071	10



HACZYKI

MEDIUM CURVE SHANK (MCS) X10

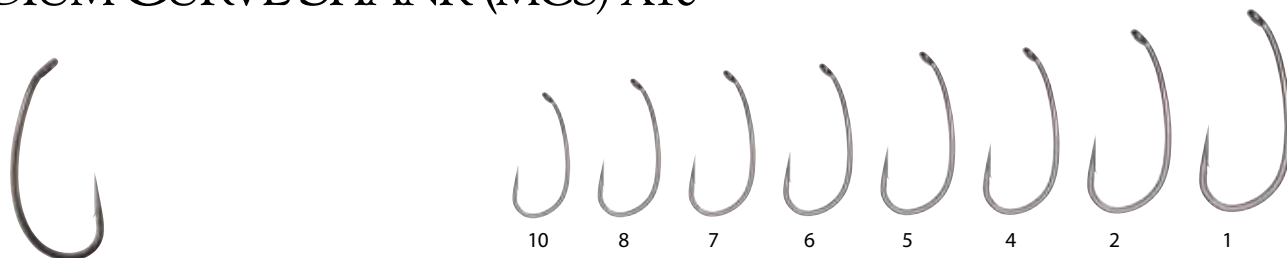

Najważniejsze cechy:

- Jest to nowy wzór, który został stworzony przez połączenie haczyków SCS oraz LS, tworząc bardzo chwytne połączenie
- Posiada zakrzywione do wewnątrz oczko, które ułatwia szybki obrót haczyka i wbicie się w pysk ryby
- Nadaje się do wielu różnych przyponów, doskonale do popularnego 360°

Parametry:

Kod	Nr
ACS350050	1
ACS350051	2
ACS350052	4
ACS350053	5

Kod	Nr
ACS350054	6
ACS350055	7
ACS350056	8
ACS350057	10

STIFF RIG/COD (SRC) X10



Najważniejsze cechy:

- Specjalnie zaprojektowany do szybko rozwijającej się metody Chod Rig w ciągu ostatnich lat
- SRC jest wynikiem testów i doświadczeń karpiarzy z ostatnich kilku lat
- Bardzo ostry i chwytny

Parametry:

Kod	Nr
ACS350058	2
ACS350059	4
ACS350060	5

Kod	Nr
ACS350061	6
ACS350062	7
ACS350063	8



CONTINENTAL XTRA STRONG X10

PRZYPONY CHOD RIG



Najważniejsze cechy:

- Jest to niezwykle mocny haczyk opracowany pod kątem europejskich łowisk, gdzie często musimy holować siłowo, zapobiegając ucieczce ryby w różnego rodzaju zaczepy
- Nadaje się do zestawów zarówno z kulkami tonącymi, jak i pływającymi
- Zapewnia pewny hol

Parametry:

Kod	Nr
ACS350081	1
ACS350082	2
ACS350083	4
ACS350084	6
ACS350085	8

CHOD RIGS



Najważniejsze cechy:

- Nasz asortyment gotowych przyponów typu CHOD, które są gotowe do użycia po wyjęciu z opakowania, przeznaczony jest do wędkarzy nie mających czasu na montowanie przyponów oraz dla początkujących
- Przeznaczone do kulek pływających
- Wykonane na bardzo ostrych i chwytnych haczykach RAZOR SRC z wykorzystaniem specjalnej wkrętki do kulek

- Wiązane na materiale przyponowym RIGA MORTIS, idealnie uformowana pętla D dla lepszej prezentacji przynęty
- Zaprojektowane do użycia z zestawem końcowym wykonanym na lead core z rdzeniem ołowianym, mogą być używane do tworzenia przyponów typu Hinged Stiff Rig przez dodanie ok 20 cm kawałka Riga Mortis 25 lb

- Żeby dostosować się do warunków na łowisku stworzyliśmy przypon Chod Rig w dwóch długościach: krótki 5,7 cm oraz dłuższy 8,25 cm
- Idealne przypony na łowiska, gdzie jest dużo zielska oraz z dużą ilością mułu
- Zakończone są krętlikiem z kółkiem w rozmiarze 11

CHOD RINGS - LONG X3

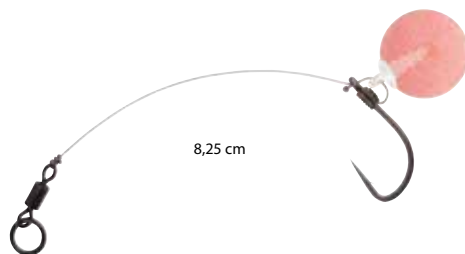

Parametry:

Kod	N°
ACS340023	4
ACS340025	6
ACS340027	8

CHOD RINGS - SHORT X3

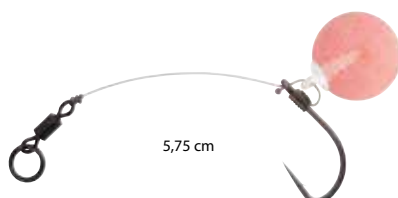

Parametry:

Kod	N°
ACS340028	4
ACS340030	6
ACS340032	8

360 RIG X1



PRZYPONY KARPIOWE

Najważniejsze cechy:

- Przypon 360 uważany jest za jeden z najbardziej skutecznych przyponów na duże karpie, polecany do kulek pływających
- Nazwa pochodzi od możliwości obracania się haczyka o 360° wokół własnej osi, co znacznie zwiększa szansę wbicia się haczyka w pysk ryby, niezależnie od tego jak ułoży się haczyk podczas pobierania przynęty przez karpia
- Użyty haczyk Razor MCS (Medium Curve Shank) z lekko wygiętym oczkiem i dość szerokim łukiem kolankowym pozwala na doskonałą prezentację przynęty
- Fachowo wykonany przypon z wykorzystaniem plecionki w otulinie Carp Spirit Camo Core i akcesoriów Carp Spirit
- Zakończony krętlikiem nr 8 z szybko-złączką, na który nasunięta jest tulejka antysplątaniowa

Parametry:

Kod	N°	Lbs
ACS340034	4	25
ACS340035	6	20
ACS340036	8	20

HINGED STIFF RIG X1



Najważniejsze cechy:

- Przypon Hinged Stiff Rig jest popularny ze względu na jego właściwości antysplątaniowe
- Znakomity na łowiska, gdzie nie znamy rodzaju dna. Mamy pewność, że o nic nie zaczepi nam się haczyk, co mogłoby uniemożliwić zacięcie ryby
- Składa się z dwóch części: przyponu Chod Rig oraz dowiązanego sztywnego odcinka materiału mono
- Używany do kulek pływających głównie na muliste i zarośnięte dna zbiorników
- Profesjonalnie zawiązany z wykorzystaniem materiału mono Carp Spirit Rigamortis
- Użyty haczyk Razor SRC (Stiff Rig Chod) oraz wkrętka do kulek pozwalają na doskonałą prezentację przynęty
- Zakończony krętlikiem nr 8 z szybko-złączką, na który nasunięta jest tulejka antysplątaniowa

Parametry:

Kod	N°	Lbs
ACS340038	4	25 + 20
ACS340039	6	25 + 15
ACS340040	8	25 + 15

SIT UP & BEEG RIG X1



Najważniejsze cechy:

- Użyto haczyk Razor LS (Long Shank), na który nałożono stopery, a pomiędzy nimi umieszczono wkrętkę do mocowania kulki
- Na węzeł haczyka nasunięty pozycjoner haczyka ułatwiający szybkie ułożenie haczyka w pysku ryby i wbicie w dolną wargę
- Przypon wykonany na plecionce w otulinie Camo Core do kulek pływających
- Obciążony ciężarkiem wolframowym do wyważenia kulki pływającej
- Użyto najwyższej jakości akcesoriów Carp Spirit
- Zakończony krętlikiem nr 8 z szybko-złączką, na który nasunięta jest tulejka antysplątaniowa

Parametry:

Kod	N°	Lbs
ACS340041	4	25
ACS340042	6	20
ACS340043	8	20



BLOW BACK RIG X1

HACZYKI, PRZYPONY KARPIOWE

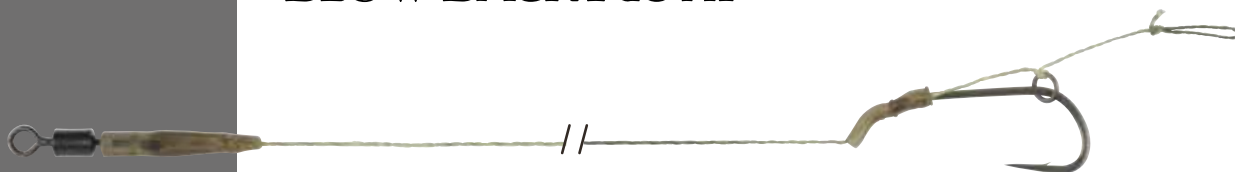

Najważniejsze cechy:

- Popularny i skuteczny przypon wykonany z plecionki Camo Core oraz haczyka Razor LS (Long Shank)
- Miniaturowe metalowe kółeczko poruszające się po trzonku haczyka jest przywiązane do włosa wykonanego z odcinka plecionki bez utuliny – tworzy to zestaw bardzo trudny do wyplucia przez ryby
- Krótki pozycjoner haczyka dodatkowo układa haczyk we właściwej pozycji ułatwiającej wbicie się w pysk ryby
- Przypon ten możemy stosować do przynęt pływających oraz tonących
- Zakończony krętlikiem nr 8 z szybko-złączką, na który nasunięta jest tulejka antysplątaniowa, wykonany na wysokiej jakości akcesoriach i materiałach Carp Spirit

Parametry:

Kod	N°	Lbs
ACS340045	4	25
ACS340046	6	20
ACS340047	8	20

FLUOROCARBON 'D' RIG X1

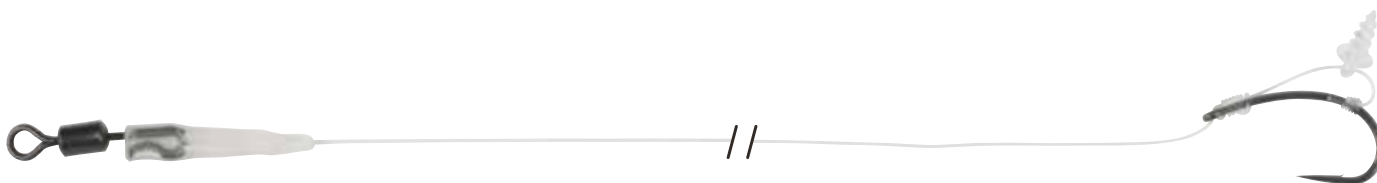

Najważniejsze cechy:

- Użyty haczyk Razor Point SCS (Short Curve Shank) i zawiązana pętla D na sztywnym fluorocarbonie, który wraz z haczykiem tworzy idealny kąt do wbicia się haczyka w pysk ryby. Po pętli D porusza się wkrętka do mocowania przynęty, pozwalając na doskonałą jej prezentację
- Przypon D- Rig Fluorocarbon wygląda bardzo niepozornie, a jest zaskakująco chwytny i skuteczny na bardzo ostrożne ryby
- Wykonany z materiału, który nie odbija refleksów świetlnych i jest niewidoczny w wodzie
- Przeznaczony głównie na łowiska z twardym dnem, do przynęt tonących oraz zbalansowanych
- Zakończony krętlikiem nr 8 z szybko-złączką na który nasunięta jest tulejka antysplątaniowa, wykonany na wysokiej jakości akcesoriach i materiałach Carp Spirit

Parametry:

Kod	N°	Lbs
ACS340050	2	20
ACS340051	4	20
ACS340052	6	15
ACS340053	8	15

PVA BAG HAIR X2



Najważniejsze cechy:

- Krótki przypon z klasycznym włosem na miękkiej plecionce przeznaczony do woreczków PVA
- Zakończony krętlikiem nr 8 z szybko-złączką, na który nasunięta jest tulejka antysplątaniowa, wykonany na wysokiej jakości akcesoriach i materiałach Carp Spirit
- Zaletą tego przyponu jest to, że możemy cały wraz z zestawem umieścić w woreczku PVA napelnionym np. drobnym peluletem, dzięki czemu unikniemy splątania, otrzymujemy punktowo zanęcony zestaw i mamy pewność, że nie spadnie nam podczas rzutu

Parametry:

Kod	N°	Lbs
ACS340057	2	20
ACS340058	4	20
ACS340059	6	20
ACS340060	8	20

KD RIG X1



PRZYPONY KARPIOWE



Najważniejsze cechy:

- Przypon zawiązany na pleciance w otulinie
- Zasadą jego działania jest umieszczenie śrucinki na włosie pod przynętą oczko haka staje się lżejsze, a grot haczyka staje się cięższy. Dzięki temu przypon jest niezwykle skuteczny na bardzo duże i ostrożne ryby
- Przeznaczony do zastosowania z przynętami tonącymi, zbalansowanymi oraz pływającymi
- Profesjonalnie zawiązany na pleciance Carp Spirit Camo-core i haczyku Razor SCS (Short Curve Shank) i doskonale prezentujący przynętę
- Zakończony krętlikiem nr 8 z szybko-złączką na który nasunięta jest tulejka antysplątaniowa, wykonany na wysokiej jakości akcesoriach i materiałach Carp Spirit

Parametry:

Kod	N°	Lbs
ACS340064	2	25
ACS340065	4	25
ACS340066	6	20
ACS340067	8	20

COMBI-STIFF-TECHNICAL RIG X2

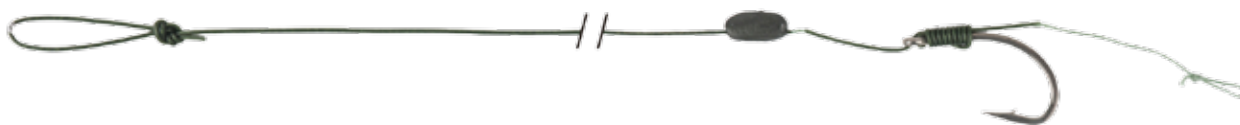

Najważniejsze cechy:

- Zaprojektowany przez naszego znakomitego karpiarza Pascala Kowalika, po kilkuletnich obserwacjach podwodnych zachowań karpia podczas pobierania przynęt
- Wykonany na bazie plecianki w otulinie Combi Stiff – jest uniwersalny zarówno do przynęt tonących, jak i pływających
- Haczyk zawiązany klasycznym węzłem bez węzła, gdzie usunięto tylko niewielki odcinek otuliny na włosie. Zapobiega to próbie wyplucia przynęty i haczyka przez rybę
- Ważnym elementem jest również umieszczona na przyponie poniżej niewielka ilość pasty wolf-ramowej oraz usunięty kawałek otuliny powyżej tego dociążenia
- Ryba po pobraniu przynęty stara się wypluć ją, dociążenie na przyponie sprawia, iż haczyk mocniej wbija się w dolną wargę rybiego pyska

Parametry:

Kod	N°	Lbs	Długość
ACS090000	02	25	20 cm
ACS090001	04	25	20 cm
ACS090002	06	15	20 cm

REACTION RIG 25 CM X2

NOWOŚĆ



Najważniejsze cechy:

- Prosty, klasyczny przypon z miękkiej, szybko tonącej plecianki Reaction Braid Carp Spirit, na bazie węzła bez węzła
- Miękki, może być używany z materiałami PVA, a zwłaszcza z woreczkami
- Uniwersalne przeznaczenie do przynęt tonących, pływających, po założeniu obciążenia na pleciance oraz zbalansowanych

Parametry:

Kod	N°	Lbs
ACS340068	02	25
ACS340069	04	25
ACS340070	06	25
ACS340071	08	25



HERCULINE RIG 20CM X2

NOWOŚĆ

PRZYPONY KARPIOWE

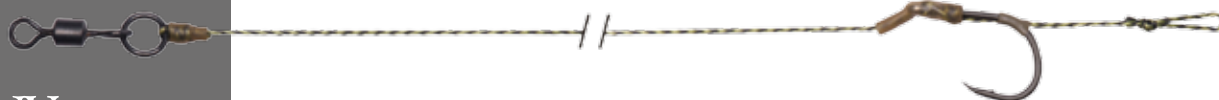

Najważniejsze cechy:

- Kolejny przypon, który możemy użyć z woreczkami PVA, zawiązany z miękkiej, wolno tonącej plecionki Herculine Braid
- Pozycjoner haczyka wykonany z rurki termokurczliwej, umożliwiający szybszy obrót haczyka
- Może być stosowany z przynętami tonącymi, pływającymi oraz bałwankami

Parametry:

Kod	N°	Lbs
ACS340072	02	25
ACS340073	04	25
ACS340074	06	25
ACS340075	08	25

COMBI-SOFT RIG X2

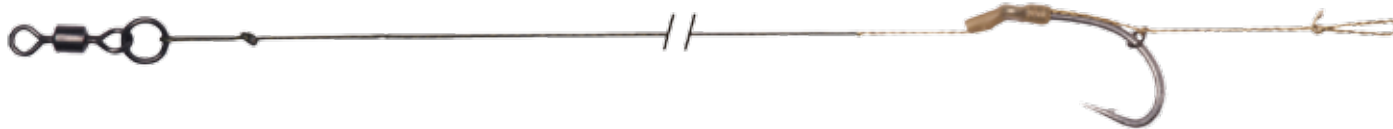

Najważniejsze cechy:

- Profesjonalnie zawiązany na miękkiej plecionce w otulinie od Carp Spirit - Combi Soft
- Blowback Rig wykonany węzłem bez węzła po ściągnięciu otuliny z użyciem metalowego małego kółeczka i ukształtowanym pozycjonerem z rurki termokurczliwej dla szybszej reakcji haczyka
- Uniwersalny zarówno do przynęt tonących, zbalansowanych oraz pływających
- Zakończony krętlikiem z dużym kółkiem

Parametry:

Kod	N°	Lbs	Długość
ACS340003	02	25	20 cm
ACS340004	04	25	20 cm
ACS340005	06	25	20 cm

CLASSIC HAIR RIG X2

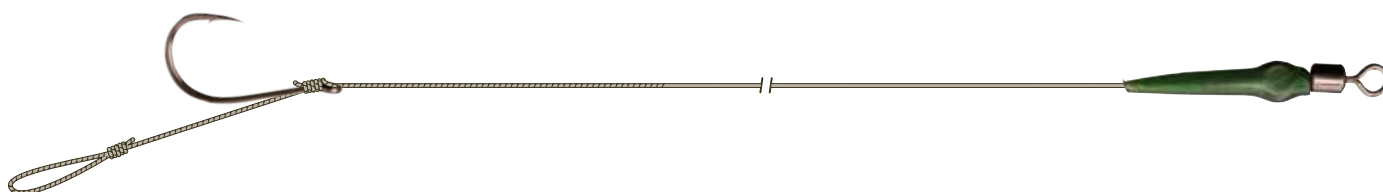

Najważniejsze cechy:

- Zestaw dwóch klasycznych przyponów karpowych z włosem
- Wykonanych z plecionki

Parametry:

Kod	Lbs	N°Ham
155300361	25	1
155400361	25	2
155500361	25	4

Kod	Lbs	N°Ham
155600361	25	6
ACC090000	25	8

CLASSIC HAIR RIG BARBLESS X2

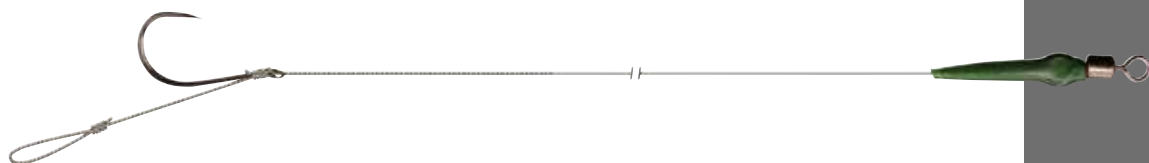

PRZYPONY KARPIOWE

Najważniejsze cechy:

- Zestaw dwóch klasycznych przyponów karpionych z włosiem
- Wersja z haczykami bezzadziowymi

- Wykonany z plecionki lub fluorocarbonu

Parametry:

Kod	Lbs	N°Ham
ACS090003	25	4
ACS090004	25	6

CLASSIC FLUORO RIG X2

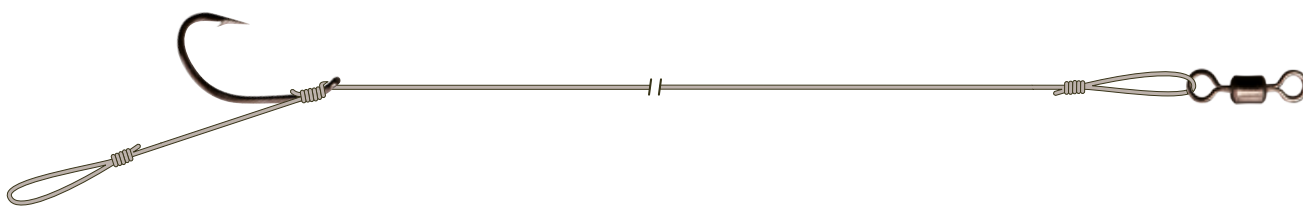

Najważniejsze cechy:

- Dwa przypony w komplecie
- Klasyczny przypon sztywny wykonany na fluorocarbonie

- Ciężki do pozbycia się przez rybę

Parametry:

Kod	Lbs	N°Ham
157300361	25	2
157400361	25	4
157500361	25	6
ACC090009	25	8

DISTANCE RIG X1



Najważniejsze cechy:

- Kompletny zestaw karpiony z bezpiecznym klipssem
- Długość lead core 100 cm
- Ciężarek typu trilob do dalekich rzutów
- Bezpieczny klips
- Krętlik dopasowany do klipsa
- Klasyczny węzeł bez węzła zakończony pętelką
- Dostępny w dwóch wersjach ciężarka

Parametry:

Kod	Lbs	N°Ham
Distance Rig 70g		
ACC090002	25	2
ACC090003	25	4
ACC090004	25	6

Kod	Lbs	N°Ham
Distance Rig 90g		
ACC090006	25	2
ACC090007	25	4
ACC090008	25	6



IN LINE RIG X1



PRZYPONY KARPIOWE

Najważniejsze cechy:

- Kompletny zestaw karpiovy z ciężarkiem centrycznym
- Długość lead core 100 cm
- Ciężarek centryczny
- Krętlik dopasowany do klipsa
- Klasyczny węzeł bez węzła zakończony pętelką
- Dostępny w dwóch wersjach ciężarka

Parametry:

Kod	Lbs	N°Ham
In Line Rig 70g		
154700361	25	4
154800361	25	6

Kod	Lbs	N°Ham
In Line Rig 90g		
155100361	25	4
155200361	25	6

HELICO RIG X3

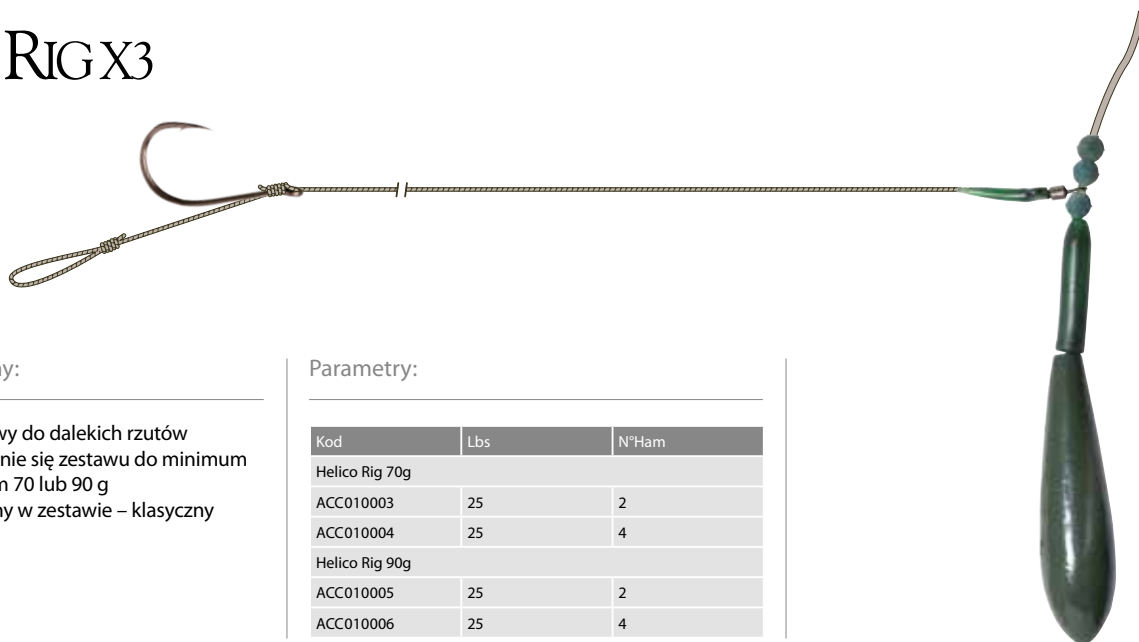

Najważniejsze cechy:

- Zestaw helikopterowy do dalekich rzutów
- Uniemożliwia splątanie się zestawu do minimum
- W wersji z ciężarkiem 70 lub 90 g
- Przypon zastosowany w zestawie – klasyczny z miękkiej plecionki

Parametry:

Kod	Lbs	N°Ham
Helico Rig 70g		
ACC010003	25	2
ACC010004	25	4
Helico Rig 90g		
ACC010005	25	2
ACC010006	25	4

PVA BAG FUNNEL LOADER



Najważniejsze cechy:

- Lejek do napełniania woreczków lub rękawów PVA
- Znacznie ułatwia napełnianie woreczków zanętą, pelletem lub kulkami
- Widoczny żółty kolor sprawia, że łatwo zlokalizujemy lejek pośród swoich akcesoriów karpiovy

- Posiada rozcięcie na całej wysokości, dzięki któremu woreczek możemy napełnić również po umieszczeniu w nim zestawu, a po naładowaniu prosto usunąć lejek

Parametry:

Kod
ACS010159

DISCOVERY MARKER FLOAT



Najważniejsze cechy:

- Zestaw dwóch markerów z wymiennymi lotkami w trzech kolorach
- Kolor lotki dobieramy w zależności od warunków panujących nad wodą
- Lotki nakręcane na korpus, zabezpiecza je przed odczepieniem

- Wykonane z odpornego tworzywa sztucznego
- Markery powinny stanowić wyposażenie każdego wędkarza, ponieważ pozwalają nam oznaczyć łowisko, w którym łowimy i precyzyjnie zanęcić
- Porada: jako linki głównej warto użyć plecionki dla lepszego rozpoznawania rodzaju dna i precyzyjności pomiaru głębokości

Parametry:

Kod
ACS010301



OZNACZENIE I
SONDOWANIE
ŁOWISKA

HI-VIZ LED DISTANCE MARKER FLOAT



Najważniejsze cechy:

- Mocny i aerodynamiczny marker podświetlany diodą LED
- Przeznaczony do oznaczania swojego łowiska oraz pomiaru głębokości i rozpoznawania rodzaju dna

- Dobrze widoczny na większych odległościach
- Pracuje na bateriach 2 x LR44 (w zestawie)

Parametry:

Kod
ACS010057

LUMINOUS DISTANCE MARKER FLOAT



Najważniejsze cechy:

- Mocny i aerodynamiczny marker, górna część fluoroscencyjna
- Widoczny w pochmurne dni i w nocy

- Do oznaczania miejsca połowu oraz pomiaru głębokości i rozpoznawania rodzaju dna

Parametry:

Kod
153600361

FEATURE FINDING LEAD X1



Najważniejsze cechy:

- Specjalistyczne ciężarki do badania dna, z czterema wypustkami do zbierania zawartości tego, co zalega na dnie i określenia rodzaju dna, po przeciągnięciu po dnie przekazują wibracje na szczytówkę wędziska
- Polecamy stosować plecionkę jako linkę główną do markera
- Dostępne w dwóch rozmiarach: 112 g i 140 g

Parametry:

Kod	G	Oz
ACS550101	112	4
ACS550102	140	5