



SPIS TREŚCI

4D..... 668

A

AKCESORIA DO PONTONÓW..... 874

B

BACK LEAD..... 716

BAGAŻE..... 851

BAGNETY DO POP UP..... 698

BEZPIECZEŃSTWO RYB..... 843

BEZPIECZNE KLIPSY..... 687

C

CIĘŻARKI..... 711

CIĘŻARKI CAMO WEED..... 714

CIĘŻARKI W KOLORZE ŻWIRU..... 715

CZAPKI..... 863

E

ELEKTRONICZNE SYGNALIZATORY BRAŃ..... 785

ELEMENTY ZESTAWÓW KOŃCOWYCH..... 686

F

FLUOROCARBON 'D' RIG..... 722

FLUOROCARBON OPTI-MEX..... 682

FOTELE..... 825

G

GOTOWE LEADERY LEADCORE GRAVITY..... 677

GOTOWE PRZYPONY..... 718

H

HACZYKI..... 727

HACZYKI BOILIE BEAK POINT..... 729

HACZYKI CONTINENTAL XS..... 730

HACZYKI LONG SHANK..... 729

HACZYKI MEDIUM CURVE SHANK..... 730

HACZYKI RAZOR POINT HOOKS..... 728

HACZYKI SHORT CURVE SHANK..... 731

HACZYKI STIFF RIG/CHOD..... 730

HACZYKI ZIG & FLOATER..... 731

HANGERY INOX..... 783

HYBRYDOWA LINKA PRZYPONOWA KAMELEON..... 683

I

IGŁY..... 700

IGŁY I STOPERY DO PRZYŃĘT..... 700

INOX PODPÓRKI..... 766

K

KLIPSY DO ROBAKÓW & STOPERY..... 696

KOBRY..... 747

KOREK I PIANKA..... 736

KOSZYCZEK DO METHOD FEEDER..... 717

KRĘTLIKI I MIKROŁĄCZNIKI..... 707

KRUSZARKI DO KULEK, ZIAREN I PELETÓW..... 746

L

LATARKA CZOŁOWA..... 866

LEADCORE CAMO WEED..... 676

LEADCORE GRAVITY SSL..... 675

LEADCORE GRAVITY UHL..... 675

LEADCORE I PRZYPONY..... 674

LEADERY BEZOŁOWIOWE GRAVITY LFL..... 676

LINKA PRZYPONOWA RIGA-MORTIS..... 681

LINKI I PRZYPONY STRZAŁOWE..... 664

ŁÓŻKA KARPIOWE..... 820

ŁÓŻKA KARPIOWE I FOTELE..... 818

ŁÓŻKO AIR-LINE..... 822

ŁYŻKI ZANĘTOWE I RĘKOJEŚCI..... 749

M

MAŁE NAMIOTY I OSŁONY..... 814

MARKERY..... 750

MATERIAŁY PRZYPONOWE..... 680

MATERIAŁY PVA..... 738

MATERIAŁY PVA I SIATKI OCHRONNE..... 737

MATERIAŁY ROZPUSZCZALNE PVA SOLURON..... 738

MECHANICZNE SYGNALIZATORY BRAŃ..... 781

METALOWE REGAŁY PREZENTACYJNE..... 879

N

NAMIOT AIR-8 EVEREST..... 808

NAMIOT ARMA SKIN BABY DOLMEN..... 804

NAMIOT ARMA SKIN DOLMEN..... 803

NAMIOT ARMA SKIN EVEREST +..... 805

NAMIOT ARMA SKIN SCS..... 815

NAMIOT ARMA SKIN SPEED-R..... 814

NAMIOT BLAX..... 810

NAMIOT OUT HOUSE / XL..... 813

NAMIOT TWIN SKIN..... 807

NAMIOTY I OSŁONY..... 798

NARZĘDZIA DO HACZYKÓW..... 732

NARZĘDZIA DO ZESTAWÓW..... 699

NOŻYCZKI I SZCZYPCE..... 706

O

ODWIJACZ ŻYŁKI..... 673

OŚWIETLENIE..... 864

P

PIANKOWE PRZYŃĘTY TAC-TICS..... 735

PIÓRNIK NA PRZYPONY..... 726

PLECIONKA 4D..... 668

PLECIONKA CAMO SKIN..... 682

PLECIONKA COMBI SOFT..... 685

PLECIONKA COMBI-STIFF..... 684

PLECIONKA PRZYPONOWA BALLISTIC..... 679

PLECIONKA PRZYPONOWA HERCULINE..... 683

PLECIONKA PRZYPONOWA RE-ACTION..... 682

PLECIONKA SPOD & MARKER..... 670

PLECIONKI NA KOŁOWROTEK..... 668

PODBIERAKI..... 838

PODPÓRKA BLAX..... 774

PODPÓRKA DOLNIKA..... 780

PODPÓRKI I BUZZ BARY..... 764

PODŚWIETLANA LED LUPKA DO HACZYKÓW..... 732

POJEMNIKI NA PRZYŃĘTY I ZANĘTY..... 754

POKROWCE NE WĘDKI..... 852

PONTON BLACK BOAT..... 869

PONTON BLACK BOAT ONE..... 872

PONTONY..... 868

POZYCJONERY HAKA..... 694

POZYCJONERY HAKA I CIĘŻARKI DO PRZYPONU..... 694

PRZYPON CHOD RIG (KRÓTKI I DŁUGI)..... 719

PRZYPON BLOW BACK..... 721

PRZYPON COMBI SOFT..... 724

PRZYPON COMBI STIFF..... 724

PRZYPON HERCULINE RIG..... 725

PRZYPON HINGED STIFF RIG..... 720

PRZYPON OPTI-MEX..... 726

PRZYPON RAZOR POINT..... 719

PRZYPON REACTION RIG..... 725

PRZYPON ZIG-MASTER..... 684

PRZYPONY CAMFUSION..... 678

PRZYPONY CS..... 724

PRZYPONY DO PVA..... 722

PRZYPONY FLUOROCARBONOWE..... 678

PRZYPONY KONICZNE VELOCITY..... 671

PUDEŁKA NA SPRZĘT..... 758

R

RAKIETY ZANĘTOWE..... 748

REGAŁY, STOJAKI, TABLICE PREZENTACYJNE..... 878

ROD POD BLAX..... 762

ROD POD INOX..... 761

RURKI I KORALIKI..... 690

RURKI I POZYCJONERY HAKA..... 691

S

SIATKI DO PODBIERAKÓW..... 842

SIATKI NIEROZPUSZCZALNE DO PRZYŃĘT..... 743

ŚPIWORY..... 829

SPRZĘT DO NĘCENIA..... 745

SPRZĘT KUCHENNY..... 836

STOJAKI NA WĘDKI..... 760

STOJAKI PREZENTACYJNE..... 878

ŚWIECĄCY MARKER SAMOGRUNTUJĄCY ALS..... 750

SWINGER X7 LED..... 784

SYGNALIZATOR HD3..... 790

SYGNALIZATOR HD5..... 788

SYGNALIZATOR XSE..... 796

SYGNALIZATOR XTE..... 792

SYGNALIZATORY..... 785

SZTUCZNE PRZYŃĘTY..... 733

T

TABLICE NA MATERIAŁY

PRZYPONOWE I PRZYPONY..... 880

TERMOKURCZLIWY OCHRANIACZ

PRZED RAKAMI..... 744

TORBA..... 858

TORBY NA AKCESORIA..... 860

TRIPOD..... 850

W

WAGI I WAŻENIE RYB..... 848

WAŻENIE I PRZECHOWYWANIE RYB..... 846

WĘDKI..... 649

WĘDKI BLAX..... 660

WĘDKI Z SERI MAGNUM..... 652

WIDEŁKI ZABEZPIECZAJĄCE WĘDKĘ..... 797

WIERTŁA DO PRZYŃĘT..... 702

WÓZKI..... 867

WSKAŹNIKI INOX..... 782

Z

ZESTAW KD RIG..... 723

ZESTAW SIT UP & BEG RIG..... 721

ŻYŁKA CELT-2X™..... 667

ŻYŁKA DRESSEN-X..... 672

ŻYŁKA M-TX™..... 668

ŻYŁKA VELOCITY XS™..... 666

ŻYŁKA VELOCITY™ IMPACT..... 671

ŻYŁKI I PRZYPONY STRZAŁOWE..... 671

ŻYŁKI NA LINKĘ GŁÓWNA..... 666

WĘDKI

MAGNUM XLR

| 13' 3.75LB

MAGNUM X5

| 13' 3.50LB

| 12' 3.50LB

| 12' 3.00LB

MAGNUM X3

| 13' 3.50LB

| 12' 3.50LB

| 12' 3.00LB

| 10' 3.00LB **NOWOŚĆ 2020**

MAGNUM X1

| 13' 3.50LB

| 13' 3.00LB

| 12' 3.00LB

| 12' 2.75LB

| 10' 3.00LB

BLAX

| 13' 3.50LB

| 13' 3.00LB

| 12' 3.50LB

| 12' 3.00LB

| 12' 2.75LB

| 10' 3.00LB

BLAX SPOD

| 12' 5.00LB

| 12' 4.50LB

BLAX MARKER

| 12' 3.75LB





1400

SPECYFIKACJA

PRODUKT	MODUŁ	WĘGIEL NMC	WYKOŃCZENIE ASF	PRZELOTKA SZCZYTOWA ANTYSPLĄTANIOWA	MODEL PRZELOTOK
MAGNUM XLR	46-Ton	●	●	●	Fuji Alconite BKWAG
MAGNUM X5	40-Ton	●	●	●	Sea-Guide TUXTLSG + XUT
MAGNUM X3	36-Ton	●	●	●	Sea-Guide TUXTLSG + XUT
MAGNUM X1	36+30 Ton	—	—	●	Sea-Guide BTLTSG + XUT
BLAX	30-Ton	—	—	—	Sea-Guide BTLTSG
BLAX SPOD	30-Ton	—	—	—	Sea-Guide BTLTSG
BLAX MARKER	30-Ton	—	—	—	Sea-Guide BTLTSG
BLAX 3 PIECE	30-Ton	—	—	—	Sea-Guide BTLTSG

NANO MATRIX CARBON



Nasze wielowarstwowe blanki Nano-Matrix Carbon są bardzo mocne, ponieważ zostały wykonane z mat węglowych o niskiej zawartości żywicy, w skład których wchodzi pojedyncze, długie łańcuchy kowalencyjnych atomów węgla. W rezultacie blanki są cieńsze, lżejsze i mają lepsze parametry. Ta technologia jest zarezerwowana wyłącznie dla naszych topowych wędzisk z serii Magnum XLR, X5 oraz X3.

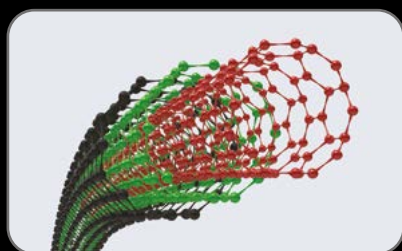

Nano Matrix Carbon (NMC)

WYKOŃCZENIA ODPORNE NA ZARYSOWANIA



Wszystkie blanki z ASF są szlifowane laserowo z bardzo wąską tolerancją wymiarową i jest to ostatni proces przed zamontowaniem komponentów – tradycyjne malowanie i lakierowanie blanków stało się zbędne. Szlifowane kije mają gładką, bardzo trwałą powierzchnię, co daje pewność, że po latach będą wyglądać tak samo jak w dniu zakupu.

NIERDZEWNY KAPSEL DOLNIKA



Wykonany ze stali nierdzewnej 300 z logo wypalonym laserem. Stal nierdzewna gwarantuje większą trwałość i odporność na uszkodzenia.

PRZELOTKA SZCZYTOWA ANTYSPLĄTANIOWA



Przelotki antysplątaniowe mają gładkie, boczne łączniki między rurką mocującą a obudową pierścienia. Taki kształt znacznie redukuje ryzyko owijania się linki szczytówki podczas rzutu lub po jego wykonaniu.

PRZELOTKI FUJI BKWAG



Najwyższej jakości, antysplątaniowe, japońskie przelotki z lekkimi pierścieniami Alconite. Specjalny kształt ramki sprawia, że są idealne do rzutów na ekstremalne odległości oraz zestawami z bardzo grubym przyponem strzałowym.

TYP PRZELOTEK	KAPSEL DOLNIKA	KOLOR PRZELOTEK	OPLÓT / WYKOŃCZENIE-BLANKU	RĘKOJEŚĆ
Dwustopkowe	SS	Czarny	ALPS	Skrócona
Dwustopkowe	SS	Stalowy	18mm Carbon Clone Fuji	Skrócona
Dwustopkowe	SS	Stalowy	18mm DPS Fuji	Skrócona
Dwustopkowe	SS	Czarny	18mm DPS	Japońskie tworzywo termokurczliwe
Dwustopkowe	Alu	Czarny	18mm DPS	Skrócona
Dwustopkowe	Alu	Czarny	18mm DPS	Skrócona
Dwustopkowe	Alu	Czarny	18mm DPS	Skrócona
Dwustopkowe	Alu	Czarny	18mm DPS	Skrócona

PRZELOTKI SEA-GUIDE



TUXTLSG – Najwyższej jakości, lekkie, dwustopkowe przelotki z tytanową ramką i pierścieniem z węgliku krzemu (SiC). Zewnętrzne zawalcowanie ramki zapobiega uszkodzeniu pierścienia.

BTLTSG – Wysokiej jakości, lekkie, dwustopkowe przelotki z ramką anodowaną na czarno i pierścieniem z węgliku krzemu (SiC). Zewnętrzne zawalcowanie ramki zapobiega uszkodzeniu pierścienia.

BTLSG – Wysokiej jakości, lekkie, dwustopkowe przelotki z ramką anodowaną na czarno i pierścieniem z węgliku krzemu (SiC). Zewnętrzne zawalcowanie ramki zapobiega uszkodzeniu pierścienia.

UCHWYT KOŁOWROTKA CARBON CLONE



Uchwyt kołowrotka został wykonany z rury węglowej ze splotem 1k. Jest bardzo lekki i idealnie pasuje do splotu blanku i komponentów. Przystosowany do kołowrotków big pit, a także do modeli w standardowym rozmiarze.

UCHWYT KOŁOWROTKA FUJI DPS



Wysokiej jakości japoński uchwyt kołowrotka formowany wtryskowo, bezpieczny i wygodny. Przystosowany do kołowrotków big pit, a także do modeli w standardowym rozmiarze.

UCHWYT KOŁOWROTKA ALPS *ALPS*

Najwyższa jakość, lekkość i niewiarygodna moc. Uchwyt kołowrotka ALPS jest wykonany z lotniczego aluminium i anodowany na czarno. Dwa pierścienie i nylonowa podkładka zabezpieczająca zapewniają bezpieczne mocowanie nawet największych kołowrotków big pit. Przenosi bez problemu moment obrotowy i siły powstające podczas rzucania na ekstremalne odległości.



SPLÓT 1K

To najciańszy splót zastosowany w naszych wędziskach. Wielokierunkowe włókna węglowe są splecione z podziałką 1 mm x 1 mm, krzyżując się na długości blanku tysiące razy. W rezultacie blank jest mocniejszy, a jego szczytówka ma szybszą akcję, co zwiększa zasięg i celność rzutów.

SPLÓT 3K

Wielokierunkowe włókna węglowe są splecione z podziałką 3 x 3 mm, krzyżując się na długości blanku tysiące razy. W rezultacie blank jest mocniejszy, a jego szczytówka ma szybszą akcję, co zwiększa zasięg i celność rzutów.



MAGNUM[®] XLR



NANO MATRIX CARBON (NMC)

Mocniejsze, lżejsze o lepszych parametrach.



WYKOŃCZENIA ODPORNE NA ZARYSOWANIA

Dają pewność, że po latach będą wyglądać tak samo, jak w dniu zakupu.



ANTYSPLĄTANIOWA PRZELOTKA SZCZYTOWA

Redukuje ryzyko owijania się linki wokół szczytówki.

Fuji

PRZELOTKI FUJI ALCONITE BKWAG

Najwyższej jakości, antysplątaniowe japońskie przelotki.



NIERDZEWNY KAPSEL DOLNIKA

Logotyp wypalony laserowo.

ALPS[™]

UCHWYT KOŁOWROTKA ALPS

Najwyższa jakość, lekkość i niewiarygodna moc.



SPLIT 1-K

Mocniejszy blank, szybsza akcja szczytówki, celniejsze rzuty, większy zasięg.



MAGNUM XLR

Wędzisko inne niż wszystkie! XLR oznacza Xtra- Long Range – bardzo duży zasięg – i to jest jego główny cel - dostarczanie przynęt i woreczków PVA „po horyzont”.

Wykonane z wysokomodułowego 46-tonowego węgla NMC (Nano Matrix Carbon) ze splotem 1k na całej długości. Dostępny tylko jeden model 13 ft, 3,75 lb. W sprawnych rękach Magnum XLR może posłać zestaw z przynętą na odległość ponad 200 m. Gdy tylko weźmiesz do ręki XLR, natychmiast powiesz, że jest niepodobny do żadnego z kijów, z którymi dotychczas miałeś do czynienia. Wygnij jego szczytówkę, a od razu poczujesz moc blanku. Kluczem do osiągnięcia tego rodzaju odległości jest dolnik o specjalnej zbieżności. Szczytówka jest na tyle szybka, że XLR z łatwością poradzi sobie z ciężarkami do 6 uncji (170 g). Oczywiście, aby osiągnąć granicę możliwości, trzeba jeszcze zastosować najwyższej klasy komponenty. Oto dlaczego wybraliśmy wykonany na obrabiarkach CNC uchwyt kołowrotka ALPS oraz przelotki Fuji KWAG, które poradzą sobie z dużą prędkością linki oraz z grubym przyponem strzałowym, zalecanym do tego typu specjalistycznych wędzisk.

Kod	Długość (ft)	Długość (m)	Krzywa testowa (lb)	Liczba składów	Średnice przelotek	Zalecana masa wyrzutu (g)	Optymalna masa wyrzutu (g)	Masa (g)	Długość po złożeniu (mm)
ACS 170 001	13	3.96	3.75	2	50-40-30-25-20 + 16T	120-170g	140g	476.30	2016

MAGNUM[®] XLR

MAGNUM[®] X5



NANO MATRIX CARBON (NMC)

Mocniejsze, lżejsze o lepszych parametrach.



WYKOŃCZENIA ODPORNE NA ZARYSOWANIA

Dają pewność, że po latach będą wyglądać tak samo, jak w dniu zakupu.



ANTYSPLĄTANIOWA PRZELOTKA SZCZYTOWA

Redukuje ryzyko owijania się linki wokół szczytówki.



PRZELOTKI SEA-GUIDE TUXTLSG GUIDES

Najwyższej jakości, lekkie, dwustopkowe przelotki z tytanową ramką i pierścieniem z węgla krzemu (SIC).



NIERDZEWNY KAPSEL DOLNIKA

Logotyp wypalony laserowo.



UCHWYT KOŁOWROTKA CARBON CLONE – 18MM

Bardzo lekki, wykonany z rury węglowej ze splotem 1K.



SPLIT 1-K

Mocniejszy blank, szybsza akcja szczytówki, celniejsze rzuty, większy zasięg.



SERIA MAGNUM X5

Topowa seria wędzisk Magnum X5 wykonanych z wysokomodułowego, 40-tonowego węgla NMC (NanoMatrix Carbon), dzięki czemu blanki mają bardzo małą średnicę, a jednocześnie duży zapas mocy.

Uzyskano ją po intensywnych testach przeprowadzonych w celu osiągnięcia idealnej równowagi między zdolnością kija do ekstremalnych rzutów a szczytówką na tyle elastyczną, aby zamortyzować szarpnięcia ryby w krytycznych momentach holu. Wędziska Magnum X5 są wyposażone w najwyższej jakości komponenty, w tym blank w technologii ASF i uchwyt kołowrotka Carbon Clone. To bez wątpienia najlepsze, obecnie dostępne wędziska karpiove.

Kod	Długość (ft)	Długość (m)	Krzywa testowa (lb)	Liczba składów	Średnice przelotek	Zalecana masa wyrzutu (g)	Optymalna masa wyrzutu (g)	Masa (g)	Długość po złożeniu (mm)	-
ACS 170 002	13	3.96	3.50	2	50-40-30-25-20 + 16T	100g-160g	120g	389.60	2016	-
ACS 170 003	12	3.66	3.50	2	50-40-30-25-20 + 16T	90g-140g	110g	358.20	1865	-
ACS 170 004	12	3.66	3.00	2	50-40-30-25-20 + 16T	80g-120g	100g	354.60	1865	-



MAGNUM[®] X5

MAGNUM[®] X3



NANO MATRIX CARBON (NMC)

Mocniejsze, lżejsze o lepszych parametrach.



WYKOŃCZENIA ODPORNE NA ZARYSOWANIA

Dają pewność, że po latach będą wyglądać tak samo, jak w dniu zakupu.



ANTYSPLĄTANIOWA PRZELOTKA SZCZYTOWA

Redukuje ryzyko owijania się linki wokół szczytówki.



PRZELOTKI SEA-GUIDE TUXTLSG GUIDES

Najwyższej jakości, lekkie, dwustopkowe przelotki z tytanową ramką i pierścieniem z węgla krzemu (SIC).



NIERDZEWNY KAPSEL DOLNIKA

Logotyp wypalony laserowo.



UCHWYT KOŁOWROTKA FUJI DPS

Najwyższej jakości, japoński, formowany wtryskowo, bezpieczny i wygodny.



UCHWYT KOŁOWROTKA CARBON CLONE – 18MM

Bardzo lekki, wykonany z rury węglowej ze splotem 1K.



SPLIT 3-K

Mocniejszy blank, szybsza akcja szczytówki.



SERIA MAGNUM X3

Wędziska z serii Magnum X3 są wykonane z wysokomodułowego, 36-tonowego węgla NMC (Nano-Matrix Carbon). Mają średnio szybką akcję i fantastyczne parametry.

Dolnik ma duży zapas mocy, wystarczający do rzucania ciężkimi zestawami i woreczkami PVA, natomiast szczytówka jest na tyle elastyczna, że amortyzuje szarpnięcia ryby podczas holu, zgodnie z oznaczeniem akcji Semi-Fast na wędziskach Magnum. Wysokiej jakości uchwyt kołowrotka Fuji pasuje do kołowrotek big pit, jak również do kołowrotek w standardowym rozmiarze. Blanki ze splotem 3k wykończone w technologii ASF dają gwarancję, że seria Magnum X3 będzie zdecydowanym faworytem dla najbardziej wymagających karpiaży, oczekujących od sprzętu najwyższych parametrów. Dostępne różne długości i krzywe testowe.

Kod	Długość (ft)	Długość (m)	Krzywa testowa (lb)	Liczba składów	Średnice przelotek	Zalecana masa wyrzutu (g)	Optymalna masa wyrzutu (g)	Masa (g)	Długość po złożeniu (mm)	-
ACS 170 005	13	3.96	3.50	2	50-40-30-25-20 + 16T	100g-160g	120g	395.40	2016	-
ACS 170 006	12	3.66	3.50	2	50-40-30-25-20 + 16T	90g-140g	110g	370.50	1865	-
ACS 170 007	12	3.66	3.00	2	50-40-30-25-20 + 16T	80g-120g	100g	365.60	1865	-
ACS 170 027	10	3.05	3.00	2	40-30-25-20-16 + 16T	60g-100g	90g	276.20	1530	-

nowość 2020



MAGNUM[®] X3

MAGNUM[®] X1



ANTYSPŁĄTANIOWA PRZELOTKA SZCZYTOWA

Redukuje ryzyko owijania się linki wokół szczytówki.



PRZELOTKI SEA-GUIDE BTLTSG

Najwyższej jakości, lekkie, dwustopkowe przelotki z ramką anodowaną na czarno i pierścieniem z węgliku krzemu (SiC).



NIERDZEWNY KAPSEL DOLNIKA

Logotyp wypalony laserowo.



UCHWYT KOŁOWROTKA 18MM DPS



MATOWE WYKOŃCZENIE BLANKU



DOLNIK POKRYTY JAPOŃSKIM TWORZYWEM TERMOKURCZLIWYM



SERIA MAGNUM X1

Wędziska z serii Magnum X1 mają kilka najlepszych cech swoich braci z serii X3 i X5: oszałamiający wygląd, fantastyczne parametry i doskonałą jakość.

Ich akcję określa znak towarowy Semi-Fast. Blanki X1 są wykonane z mieszanki wysokomodułowego węgla 36 ton oraz 30 ton, a odcinek blanku powyżej uchwytu kołowrotka ma splot 3k. Oszczędna, subtelna stylistyka. Rękojeści pokryte japońskim tworzywem termokurczliwym, które nie tylko elegancko wygląda, ale również zabezpiecza przed poślizgiem podczas walki z rybą. Głęboki, szary odcień blanku, jego matowe wykończenie oraz czarne przelotki Sea-Guide SIC czynią Magnum X1 łakomym kąskiem do kolekcji każdego karpiarza.

Kod	Długość (ft)	Długość (m)	Krzywa testowa (lb)	Liczba składów	Średnice przelotek	Zalecana masa wyrzutu (g)	Optymalna masa wyrzutu (g)	-
ACS 170 008	13	3.96	3.50	2	50-40-30-25-20 + 16T	100g-160g	120g	-
ACS 170 009	13	3.96	3.00	2	50-40-30-25-20 + 16T	80g-120g	100g	-
ACS 170 010	12	3.66	3.00	2	50-40-30-25-20 + 16T	80g-120g	100g	-
ACS 170 023	12	3.66	2.75	2	40-30-25-20-16 + 16T	60g-100g	80g	-
ACS 170 011	10	3.05	3.00	2	40-30-25-20-16 + 16T	60g-100g	90g	-

MAGNUM[®] X1

BLAX™



PRZELOTKI SEA-GUIDE BTL5G
Wysokiej jakości dwustopkowe przelotki SIC.



UCHWYT KOŁOWROTKA 18MM DPS



MATOWE WYKOŃCZENIE BLANKU



SKRÓCONY DOLNIK



WYKOŃCZENIA ANODOWANE NA CZARNO



SERIA BLAX – 13FT / 12FT / 10FT

Wędziska nowej serii BLAX zaprojektowano i wykonano, aby były najlepsze w swojej klasie.

Jest całkiem zrozumiałe, że już na pierwszy rzut oka ocenisz wędziska BLAX jako dwukrotnie więcej warte niż wynosi ich aktualna cena – i będziesz miał rację. Weź go do ręki, a od razu poczujesz, że jego cienki, lekki, matowoszary blank jest wykonany z najlepszego, 30-tonowego, węglowego pre-pregu. Każdy kij BLAX jest uzbrojony w wysokiej jakości przelotki SiC Sea-Guides oraz lekkie komponenty z anodowanego aluminium. Wśród modeli o standardowej krzywej testowej znajdziesz fantastyczne użytkowe kije, takie jak wędzisko 10 ft, idealne do stalkingu albo na małe łowiska o zarośniętych brzegach.

Kod	Długość (ft)	Długość (m)	Krzywa testowa (lb)	Liczba składów	Średnice przelotek	Zalecana masa wyrzutu (g)	Optymalna masa wyrzutu (g)	-
ACS 170 012	13	3.96	3.50	2	50-40-30-25-20 + 16T	100g-160g	120g	-
ACS 170 013	13	3.96	3.00	2	50-40-30-25-20 + 16T	80g-120g	100g	-
ACS 170 014	12	3.66	3.50	2	50-40-30-25-20 + 16T	90g-140g	110g	-
ACS 170 015	12	3.66	3.00	2	50-40-30-25-20 + 16T	80g-120g	100g	-
ACS 170 024	12	3.66	2.75	2	40-30-25-20-16 + 16T	60g-100g	80g	-
ACS 170 016	10	3.05	3.00	2	40-30-25-20-16 + 16T	60g-100g	80g	-

SERIA BLAX – WĘDZISKA 3-SKŁADOWE

Kod	Długość (ft)	Długość (m)	Krzywa testowa (lb)	Liczba składów	Średnice przelotek	Zalecana masa wyrzutu (g)	Optymalna masa wyrzutu (g)	-
ACS 170 021	13	3.96	3.00	3	50-40-30-25-20 + 16T	80g-120g	100g	-
ACS 170 022	12	3.66	3.00	3	40-30-25-20-16 + 16T	80g-120g	100g	-

BLAX™

BLAX™ – SPOD WĘDKI

Wędkę Spod są kluczową częścią wyposażenia karpia, a nasze wędziska BLAX™ Spod dobrze sobie radzą, obie wersje o standardowej krzywej testowej mają mocne, ale progresywne działanie, z dużym zapasem mocy. Przeznaczone do nęcenia rakietaми zanętowymi na duże odległości, możemy je również używać do łowienia na łowiskach obfitujących w zwalone drzewa lub spore ilości roślinności wodnej.

Wędziska BLAX™ Spod są dostępne zarówno w wersji standardowej 2-częściowej, jak i 3-częściowej, idealnej dla tych, którzy chcą zaoszczędzić miejsce.

- **PRZELOTKI SEA-GUIDE BTLTG** – Wysokiej jakości dwustopkowe przelotki SIC.
- **UCHWYT KOŁOWROTKA 18MM DPS**
- **MATOWE WYKOŃCZENIE BLANKU**
- **SKRÓCONY DOLNIK**
- **WYKOŃCZENIA ANODOWANE NA CZARNO**

Kod	Długość (ft)	Długość (m)	Moc (lb)	Segmenty	Rozmiar przelotek	Zalecana graniczna masa sondy (g)	Optymalna masa sondy
ACS 170 017	12	3.66	5.00	2	50-40-30-25-20 + 16T	160g-240g	200g
ACS 170 018	12	3.66	4.50	3	50-40-30-25-20 + 16T	150g-190g	170g

WĘDKA BLAX™ MARKER

Wędkę Blax Marker posiada solidny dolnik, by można było daleko postać marker z ciężarkiem, oraz czułą szczytówkę, by dobrze wyczuć kształt i strukturę dna.

Dzięki dwóm znacznikom przed uchwytem na kołowrotku: jednemu w odległości 30 cm, drugiemu 50 cm można łatwo obliczyć głębokość. Szczytówka między dwiema ostatnimi przelotkami jest fosforyzująco biała i dobrze ją widać niezależnie od oświetlenia. Wystarczy naładować ją latarką, by móc sondować łowisko w nocy.

Łatwiej docenimy specyfikę wędkę Blax Marker nawijając na szpulę kołowrotka plecionkę "Spod & Marker Braid" i stosując ołowianą sondę "Finding Lead".

- **FOSFORYZUJĄCA PRZELOTKA**
- **2 ZNACZNIKI 30CM I 50CM OD UCHWYTU KOŁOWROTKA**
- **PRZELOTKI SEA-GUIDE BTLTG** – Dwustopkowe przelotki SIC, najwyższa jakość, wykończenie czarne
- **UCHWYT KOŁOWROTKA DPS 18MM**
- **BLANK MATOWY**
- **RĘKOJEŚCI ODDZIELONE**
- **PIERŚCIEŃ ALUMINIOWE CZARNE**



Kod	Długość (ft)	Długość (m)	Moc (lb)	Segmenty	Rozmiar przelotek	Zalecana graniczna masa sondy (g)	Optymalna masa sondy
ACS 170 025	12	3.66	3.75	2	50-40-30-25-20 + 16T	90g-130g	110g





LINKI I PRZYPONY STRZAŁOWE

ŻYŁKI DO LINKI GŁÓWNEJ

- | VELOCITY™ XS
- | CELT-2X™
- | M-TX™

PLECIONKI DO LINKI GŁÓWNEJ

- | 4D™

KNOT GUIDE

PLECIONKI SPOD & MARKER

- | SPOD & MARKER BRAID™

ŻYŁKI I PRZYPONY STRZAŁOWE

- | VELOCITY™ IMPACT
- | VELOCITY™ TAPERED LEADER
- | DRESSEN-X™

RĘKAWICA RZUTOWA

- | CASTING GLOVE – RIGHT HAND

ODWIJACZ ŻYŁKI

- | LINE REMOVER
- | D-SPOOL STRIPPER

XS VELOCITY™



- VELOCITY XS™ jest naszą najmocniejszą żyłką najwyższej jakości, zaprojektowaną specjalnie do łowienia karpi.
- Ta wszechstronnie wypróbowana, przetestowana i polecana przez Carp Spirit Team żyłka jest miękka, elastyczna i szybko tonie.
- Unikatowa formuła kopolimerów zapewnia doskonałą odporność na ścieranie, z zachowaniem wysokiego stosunku wytrzymałości na zerwanie do średnicy.
- Dostępne barwy: zielona maskująca, brązowa maskująca, przezroczysta i Camo (kamouflaż) pasują do różnych warunków na łowisku.
- Nieznaczna pamięć kształtu.
- Duże, płaskie pudełko aluminiowe.



VELOCITY™ XS ZIELONY MASKUJĄCY					
Kod	Długość (m)	Średnica (mm)	Wytrzymałość na zerwanie (kg)	Wytrzymałość na zerwanie (lbs)	-
ACS 470 033	1200	0.22	4.3	9.5	-
ACS 470 034	1200	0.25	5.0	11.0	-
ACS 470 035	1200	0.27	5.9	13.0	-
ACS 470 036	1200	0.30	7.0	15.5	-
ACS 470 037	1200	0.35	8.5	19.0	-
ACS 470 038	1200	0.40	11.8	26.0	-

Opakowanie – x3



VELOCITY™ XS BRĄZOWY MASKUJĄCY					
Kod	Długość (m)	Średnica (mm)	Wytrzymałość na zerwanie (kg)	Wytrzymałość na zerwanie (lbs)	-
ACS 470 039	1200	0.22	4.3	9.5	-
ACS 470 040	1200	0.25	5.0	11.0	-
ACS 470 041	1200	0.27	5.9	13.0	-
ACS 470 042	1200	0.30	7.0	15.5	-
ACS 470 043	1200	0.35	8.5	19.0	-
ACS 470 044	1200	0.40	11.8	26.0	-

Opakowanie – x3



VELOCITY™ XS PRZEZROCZYSTY					
Kod	Długość (m)	Średnica (mm)	Wytrzymałość na zerwanie (kg)	Wytrzymałość na zerwanie (lbs)	-
ACS 470 069	1200	0.22	4.3	9.5	-
ACS 470 070	1200	0.25	5.0	11.0	-
ACS 470 071	1200	0.27	5.9	13.0	-
ACS 470 072	1200	0.30	7.0	15.5	-
ACS 470 073	1200	0.35	8.5	19.0	-
ACS 470 074	1200	0.40	11.8	26.0	-

Opakowanie – x3



VELOCITY™ XS KAMUFLAŻ					
Kod	Długość (m)	Średnica (mm)	Wytrzymałość na zerwanie (kg)	Wytrzymałość na zerwanie (lbs)	-
ACS 470 075	1200	0.27	5.9	13	-
ACS 470 076	1200	0.30	7.0	15.5	-
ACS 470 077	1200	0.35	8.5	19	-
ACS 470 078	1200	0.40	11.8	26	-

Opakowanie – x3

Celt-2X™

- Żyłka Carp Spirit Celt-2X™ jest niewiarygodnie gładka i elastyczna.
- Pokryta unikatową śliską powłoką na bazie silikonu ułatwia długie rzuty oraz polepsza nawój na szpuli kołowrotka.
- Sprawdzona formuła pozostała niezmieniona, co zapewniło kontrolowaną elastyczność i rozciągliwość, doskonałą odporność na ścieranie i dużą wytrzymałość na węzłach.
- Ta kombinacja cech sprawiła, że Celt-2X™ jest dobrym wyborem i cieszy się zaufaniem wśród najlepszych karparzy.
- Dostępna w różnych barwach, które pasują do różnych sytuacji, w tym jaskrawa zielona – szczególnie przydatna podczas nocnych połowów.



CELT-2X™ KAMUFLAŻ

Kod	Długość (m)	Średnica (mm)	Wytrzymałość na zerwanie (kg)	Wytrzymałość na zerwanie (lbs)	-
ACS 470 012	1400	0.285	6.45	14	-
ACS 470 013	1200	0.31	7.60	16.5	-
ACS 470 014	1000	0.35	10.65	23.5	-

Opakowanie – x3



CELT-2X™ JASKRAWO ZIELONY

Kod	Długość (m)	Średnica (mm)	Wytrzymałość na zerwanie (kg)	Wytrzymałość na zerwanie (lbs)	-
ACS 470 017	1400	0.285	6.45	14.0	-
ACS 470 018	1200	0.31	7.60	16.5	-
ACS 470 019	1000	0.35	10.65	23.5	-

Opakowanie – x3



M-TX™

- M-TX™ to wysokiej jakości żyłka w doskonałej cenie.
- Wypróbowana i przetestowana, charakteryzuje się wyjątkowo gładkim wykończeniem, zwiększającym odporność na ścieranie i wysoką wytrzymałość na węzłach.
- M-TX™ jest dostępna w barwach zielonej i czarnej, w celu dopasowania się do różnych warunków łowienia.



M-TX™ CZARNY					
Kod	Długość (m)	Średnica (mm)	Wytrzymałość na zerwanie (kg)	Wytrzymałość na zerwanie (lbs)	-
ACS 470 060	1410	0.30	7.0	15.5	-
ACS 470 061	1020	0.35	9.5	21.0	-
ACS 470 062	790	0.40	10.5	23.0	-

Opakowanie – x6

M-TX™ ZIELONY					
Kod	Długość (m)	Średnica (mm)	Wytrzymałość na zerwanie (kg)	Wytrzymałość na zerwanie (lbs)	-
ACS 470 063	1410	0.30	7.0	15.5	-
ACS 470 064	1020	0.35	9.5	21.0	-
ACS 470 065	790	0.40	10.5	23.0	-

Opakowanie – x6



- Plecionka Carp Spirit 4D™ Camo wykonana jest z mieszanki włókien Dyneema® i poliester, co zapewni doskonałą proporcję jakości do ceny.
- 4 barwy maskujące rozmywają widoczność linki na tle dna jeziora.
- Szybko tonąca, trwała i bardzo odporna na ścieranie, a specjalna konstrukcja splotu zapewni wyjątkową czułość, dzięki czemu 4D™ Camo Braid jest idealna do łowienia karpia.



4D™ CAMO BRAID					
Kod	Długość (m)	Średnica (mm)	Wytrzymałość na zerwanie (kg)	Wytrzymałość na zerwanie (lbs)	-
ACS 640 018	300	0.26	15.0	33.0	-
ACS 640 019	300	0.30	17.0	37.5	-
ACS 640 020	300	0.35	18.4	40.5	-
ACS 640 021	1000	0.26	15.0	33.0	-
ACS 640 022	1000	0.30	17.0	37.5	-
ACS 640 023	1000	0.35	18.4	40.5	-

Opakowanie – x1

1 5 TURN GRINNER KNOT

Polecany do łączenia linek z krętlikami.

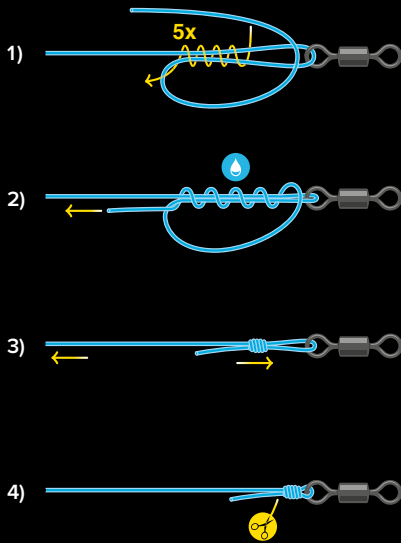

2 PALOMAR KNOT

Doskonały do łączenia plecionki z krętlikiem np. do markera lub spoda.

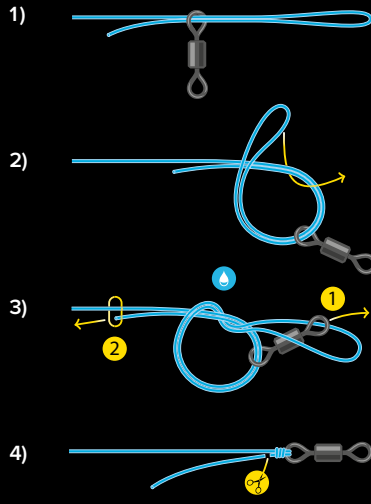

3 DOUBLE GRINNER KNOT

Do łączenia plecionki z materiałem strzałowym np. BALLISTIC™ 8 okręceń gwarantuje pewne połączenie.

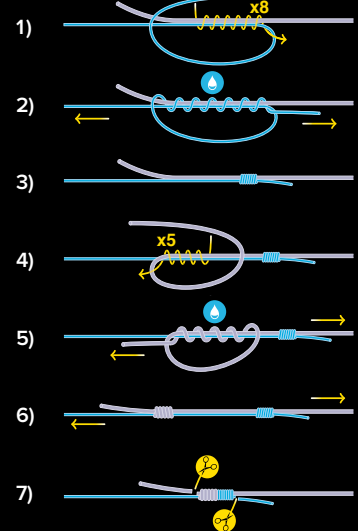

4 SNELL KNOT

Idealny do Chod rigs, 'D' rigs & and stiff rigs. Świetny również do plecionek w otulinach oraz RIGAMORTIS™.

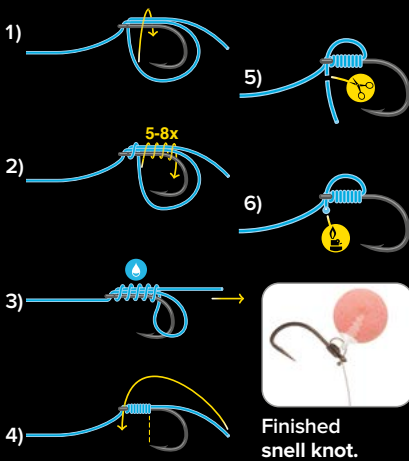

5 ALBRIGHT KNOT

Do łączenia żyłek z plecionkami o grubszych parametrach, polecamy do VELOCITY™ IMPACT.

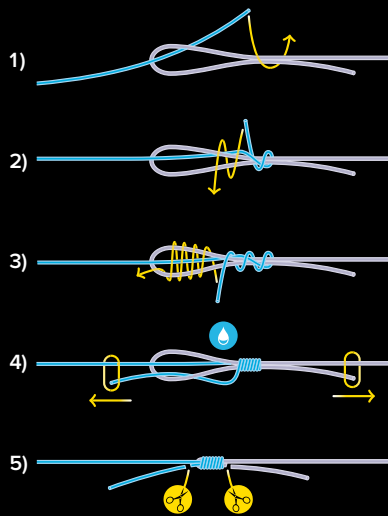

6 KNOTLESS KNOT

Klasyczny węzeł bez węzła.

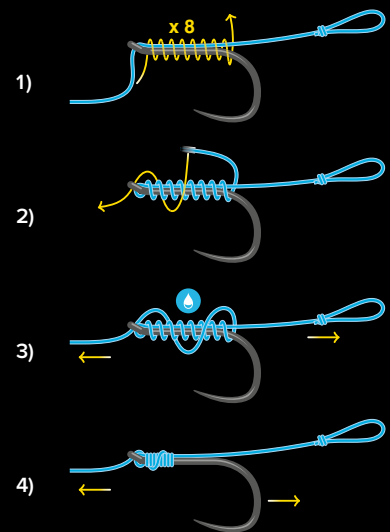

7 CHOD LOOP KNOT

Do wykonywania małych pętli D np. z materiału RIGAMORTIS™.

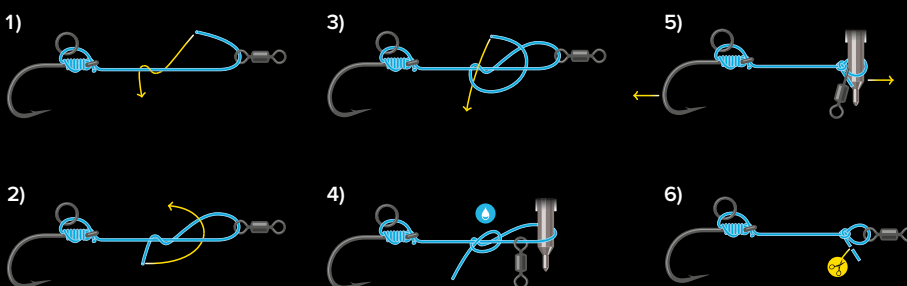

8 FIGURE OF 8 LOOP KNOT

Do krętlików z agrafką.

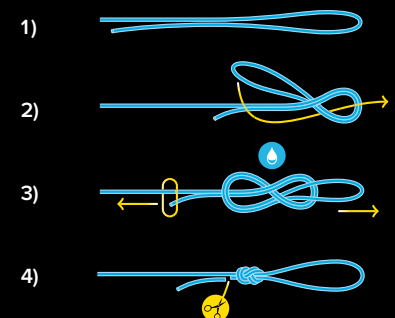



SPOD & MARKER BRAID X4

- Carp Spirit Spod & Marker x4 to doskonały plecionka Hi-Viz w dobrej cenie, mocna i trwała, która wytrzyma wiele rzutów raketami zanętowymi i markerami.
- Bliska zeru rozciągliwość plecionki zmniejsza jej sprężynowanie pod koniec rzutu, kiedy linka jest zablokowana na klipsie, oraz znacznie polepsza wyczuwanie rodzaju dna, gdy badamy jego konfigurację za pomocą zestawu z markerem.
- Jaskrawy żółty kolor.



SPOD & MARKER™ BRAID X4				
Kod	Długość (m)	Średnica (mm)	Wytrzymałość na zerwanie (kg)	Wytrzymałość na zerwanie (lbs)
ACS 640 087	300	0.20	13.6	30

Opakowanie – x1



SPOD & MARKER BRAID X8

- Plecionka Carp Spirit Spod & Marker x8 ma bardzo gładką powierzchnię. Dzięki jej 8-splotowej konstrukcji i małej średnicy zredukowano tarcie i hałas na przelotkach, co zwiększa długość i dokładność rzutów.
- Zaprojektowana specjalnie pod kątem mocy i trwałości, wytrzyma wiele rzutów raketami zanętowymi i markerami.
- Dostępna w kolorze czarnym lub jaskrawopomarańczowym.



SPOD & MARKER™ BRAID X8 – CZARNY				
Kod	Długość (m)	Średnica (mm)	Wytrzymałość na zerwanie (kg)	Wytrzymałość na zerwanie (lbs)
ACS 640 016	300	0.20	13.6	30

Opakowanie – x1

SPOD & MARKER™ BRAID X8 – JASKRAWOPOMARAŃCZOWY				
Kod	Długość (m)	Średnica (mm)	Wytrzymałość na zerwanie (kg)	Wytrzymałość na zerwanie (lbs)
ACS 640 017	300	0.20	13.6	30

Opakowanie – x1

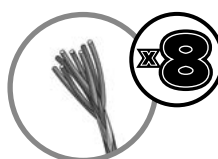

VELOCITY™

IMPACT SHOCKLEADER

- Velocity™ Impact to wyjątkowo odporna na ścieranie, kopolimerowa żyłka strzałowa, przeznaczona do redukcji przeciążeń wynikających z dużych przyspieszeń w pierwszej fazie ekstremalnie długich rzutów.
- Dostarczana na szpulach o dużej średnicy w celu zmniejszenia odkształceń.



VELOCITY™ IMPACT PRZEZROCZYSTY					
Kod	Długość (m)	Średnica (mm)	Wytrzymałość na zerwanie (kg)	Wytrzymałość na zerwanie (lbs)	-
ACS 640 088	100	0.40	12.0	26.5	-
ACS 640 024	100	0.50	18.15	40	-
ACS 640 025	100	0.60	22.70	50	-
ACS 640 026	100	0.70	27.20	60	-
ACS 640 027	100	0.80	36.30	80	-

Opakowanie – x3

VELOCITY™ IMPACT ZIELONY					
Kod	Długość (m)	Średnica (mm)	Wytrzymałość na zerwanie (kg)	Wytrzymałość na zerwanie (lbs)	-
ACS 640 028	100	0.50	18.15	40	-
ACS 640 029	100	0.60	22.70	50	-
ACS 640 030	100	0.70	27.20	60	-
ACS 640 031	100	0.80	36.30	80	-

Opakowanie – x3

VELOCITY™

TAPERED LEADERS

- Wykonane ze specjalnego kopolimeru poliamidowego kończne przypony strzałowe Velocity są idealnym rozwiązaniem, ponieważ mają podobną odporność na ścieranie jak przypony grubsze, natomiast węzeł łączący je z linką główną jest mniejszy, dzięki czemu dużo łatwiej przechodzi przez przelotki.
- Każdy przypon kończyny ma 15 m długości. Jego końcowy, 5-metrowy odcinek o dużej średnicy jest walcowy, środkowy mierzy 6 metrów i ma kształt stożka, a początkowy, 4-metrowy, ma mniejszą średnicę i kształt walca. Aby dopasować średnicę przyponu do linki głównej (przed ich połączeniem) można go skrócić, odcinając cieńszy 4-metrowy odcinek walcowy i część stożkowego.



Kod	Długość (m)	Średnica (mm)	Liczba sztuk	-
ACS 470 079	15	0.23 – 0.57	5	-

Opakowanie – x3

DRESSEN-X

- Żyłka Dressen-X wykonana ze specjalnego kopolimeru poliamidowego oferuje wyjątkową wytrzymałość na ścieranie – jest odporna na małże, skały i żwir.
- Zachowuje również pewien stopień rozciągliwości, aby pomóc w amortyzowaniu szarpnięć w decydującym momencie, gdy ryba walczy na wędce.



DRESSEN-X™ CZARNY					
Kod	Długość (m)	Średnica (mm)	Wytrzymałość na zerwanie (kg)	Wytrzymałość na zerwanie (lbs)	-
050 045 139	100	0.50	15.73	35.0	-
060 045 139	100	0.60	22.00	48.5	-
070 045 139	100	0.70	27.50	60.5	-
Opakowanie – x3					



DRESSEN-X™ PRZEZROCZYSTY					
Kod	Długość (m)	Średnica (mm)	Wytrzymałość na zerwanie (kg)	Wytrzymałość na zerwanie (lbs)	-
051 117 011	100	0.50	15.73	35.0	-
060 117 111	100	0.60	22.00	48.5	-
070 117 211	100	0.70	27.50	60.5	-
Opakowanie – x3					



DRESSEN-X™ ZIELONY					
Kod	Długość (m)	Średnica (mm)	Wytrzymałość na zerwanie (kg)	Wytrzymałość na zerwanie (lbs)	-
ACS 470 032	100	0.40	10.34	23.0	-
550 048 015	100	0.50	15.73	35.0	-
560 048 015	100	0.60	22.00	48.5	-
570 048 015	100	0.70	27.50	60.5	-
580 048 015	100	0.80	34.00	75.0	-
Opakowanie – x3					

RĘKAWICA RZUTOWA NA PRAWĄ RĘKĘ

- Rękawica o specjalnej wyciętej konstrukcji, wykonana z cienkiego, elastycznego neoprenu, dzięki czemu jest wyjątkowo wygodna w noszeniu.
- Palec wskazujący rękawicy jest wykonany z bardzo cienkiej, syntetycznej skóry, który nie ogranicza "czucia" podczas rzutu, a jednocześnie zapewnia doskonałą ochronę palca podczas rzucania na ekstremalne dystanse z użyciem przyponów strzałowych.

Kod	Ręka	-
ACS 010 381	Prawa	-
Opakowanie – x1		



ODWIJACZ ŻYŁKI

- Odwijacz Carp Spirit Line jest prosty i łatwy w użyciu.
- To idealne narzędzie do łatwego i szybkiego opróżniania szpul o dużej pojemności kołowrotków Big Pit.
- Odwija żyłkę z prędkością 13 cm/s.
- Szybki silnik 2700 obrotów/minutę.
- Silnik o wysokim momencie obrotowym – odwija nawet linkę zakleszczoną na szpuli.
- Ostrzarka z tlenku glinu do ostrzenia haków.
- Zasilanie: 4 baterie AA (brak w zestawie).
- Prosimy o odpowiedzialne pozbywanie się używanej żyłki.



Kod	-
ACS 010 378	-
Opakowanie – x1	

SZPULA DO USUWANIA LINKI

- Przystosowana do pracy z wiertarką bezprzewodową, pozwala łatwo odwinąć ze szpuli kołowrotka starą żyłkę lub plecionkę, nawet zakleszczoną.
- Wyposażona w sprzęgło bezpieczeństwa w wypadku zablokowania odwijanej linki.
- Po odwinięciu całej starej linki wystarczy odkręcić pokrywkę, aby zsunąć nawój ze szpuli D.



Kod	-
ACS 010 222	-
Opakowanie – x5	



Zdejmij pokrywkę szpuli



Zamocuj linkę między szpulą a pokrywką i ją przykręć



Zamocuj sześciokątny trzpień w uchwycie wiertarki



Włącz wiertarkę i ręką układaj linkę na szpuli



Gdy nawiniesz całą linkę, zdejmij pokrywkę i zsuń nawój ze szpuli



Potnij linkę na małe kawałki i wrzucić je do kosza na śmieci

LEADCORE I PRZYTHONY

- | GRAVITY™ UHL
- | GRAVITY™ SSL
- | GRAVITY™ LFL
- | CAMO WEED LEADCORE
- | GRAVITY™ SPLICED LEADCORE LEADERS
- | CAMFUSION LEADER
- | FLUORO LEADER
- | BALLISTIC™

SPILICING GUIDE – WSKAZÓWKI

- | JAK ZAPLATAĆ LEADCORE I ŁĄCZYĆ GO Z ŻYŁKĄ GŁÓWNA

GRAVITY™ UHL

- Bardzo ciężki leadcore.
- Gravity UHL to nasz najcięższy przypon z leadcore.
- Idealny do łowienia z zestawami chod, ponieważ jest tak ciężki, że nie potrzeba stosować dodatkowej pasty obciążającej, aby mieć pewność, że przypon ściśle przylega do dna.
- Łatwy do wplatania (tworzenia pętelek).
- Dostępny w kolorach Camo Green (zielony kamuflaż) i Camo Brown (brązowy kamuflaż).



GRAVITY™ UHL ZIELONY KAMUFLAŻ

Kod	Długość (m)	Wytrzymałość na zerwanie (kg)	Wytrzymałość na zerwanie (lbs)
ACS 640 044	10	20.40	45.0



Opakowanie – x3

GRAVITY™ UHL BRĄZOWY KAMUFLAŻ

Kod	Długość (m)	Wytrzymałość na zerwanie (kg)	Wytrzymałość na zerwanie (lbs)
ACS 640 045	10	20.40	45.0



Opakowanie – x3

GRAVITY™ SSL

- Bardzo miękki leadcore.
- Gravity SSL jest superelastycznym przyponem wyposażonym w ciężki otwiany rdzeń.
- Dzięki swej elastyczności ściśle przylega do konturu dna, co daje pewność, że jest dobrze ukryty przed najbardziej płochliwymi karpami.
- Łatwy do wplatania (tworzenia pętelek).
- Dostępny w kolorach Camo Green (zielony maskujący) i Camo Brown (brązowy maskujący).



GRAVITY™ SSL ZIELONY KAMUFLAŻ

Kod	Długość (m)	Wytrzymałość na zerwanie (kg)	Wytrzymałość na zerwanie (lbs)
ACS 640 046	10	20.40	45.0



Opakowanie – x3

GRAVITY™ SSL BRĄZOWY KAMUFLAŻ

Kod	Długość (m)	Wytrzymałość na zerwanie (kg)	Wytrzymałość na zerwanie (lbs)
ACS 640 047	10	20.40	45.0



Opakowanie – x3

GRAVITY LFL

- Szybkotonący przypon bezołowiowy.
- Gravity LFL to nowa generacja przyponów bezołowiowych.
- Wykonany z szybko tonącego włókna PTFE o dużej gęstości. Jest niezwykle miękki, dzięki czemu idealnie przylega do konturu dna, co daje pewność, że jest dobrze ukryty przed najbardziej płochliwymi karpami; nadaje się do wiązania.
- Łatwy do wplatania (tworzenia pętelek).
- Dostępny w kolorach Camo Green (zielony kamuflaż) i Camo Brown (brązowy kamuflaż).

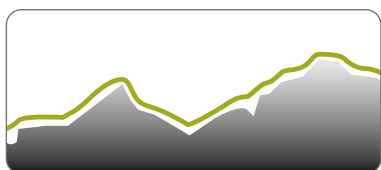

Gravity LFL tonie i przylega do nierówności dna, zapewniając doskonałe ukrycie zestawu.



GRAVITY™ LFL ZIELONY KAMUFLAŻ				
Kod	Długość (m)	Wytrzymałość na zerwanie (kg)	Wytrzymałość na zerwanie (lbs)	-
ACS 640 048	10	20.40	45.0	-

Opakowanie – x3

GRAVITY™ LFL BRĄZOWY KAMUFLAŻ				
Kod	Długość (m)	Wytrzymałość na zerwanie (kg)	Wytrzymałość na zerwanie (lbs)	-
ACS 640 049	10	20.40	45.0	-

Opakowanie – x3



CAMO WEED

LEAD CORE

- Najlepszy przypon maskujący.
- Ten przypon nie tylko zlewa się z tłem prawie każdego rodzaju jeziorowego dna, lecz dzięki ciężkiemu ołowianemu rdzeniowi ciasno do niego przylega. Łatwy do wplatania (tworzenia pętelek).
- Krótkim odcinkiem przyponu można dodatkowo zamaskować hak; wystarczy usunąć ołowiany rdzeń i nasunąć plecionkę na trzonek haka;
- Używajcie, proszę, leadcore rozsądnie i z umiarem.

Kod	Długość (m)	Wytrzymałość na zerwanie (kg)	Wytrzymałość na zerwanie (lbs)	-
ACS 640 014	5	20.40	45.0	-

Opakowanie – x3





GOTOWE PRZYPONY LEADCORE GRAVITY

- Pełny zakres gotowych przyponów leadcore.
- Splatane (zakańczane) ręcznie, indywidualnie testowane.
- Wykonane z naszego leadcore Gravity UHL.



Z PĘTLĄ I KRĘTLIKIEM – ZIELSKO

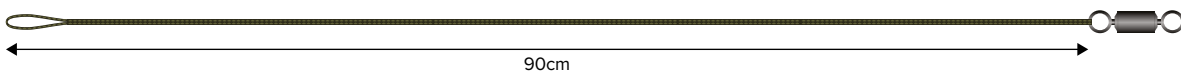

Z KLIPSEM DO CIĘŻARKA – ZIELSKO

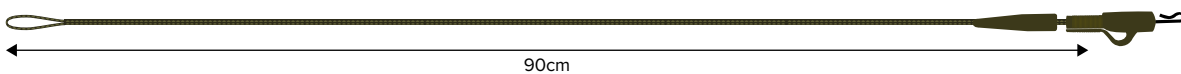

Z METALOWYM KLIPSEM DO CIĘŻARKA – ZIELSKO



HELIKOPTEROWY – ZIELSKO

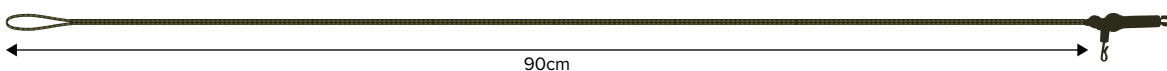

GOTOWE PRZYPONY LEADCORE GRAVITY™

Kod	Typ	Kolor	Długość (cm)	Liczba sztuk	-
ACS 010 148	z pętlą i krętlikiem	zielsko	90	3	-
ACS 010 149	z klipsem do ciężarka	zielsko	90	3	-
ACS 010 150	z metalowym klipsem do ciężarka	zielsko	90	3	-
ACS 010 151	helikopterowy	zielsko	90	3	-

Opakowanie – x5

PRZYPONY CAMFUSION

- Przypony Camfusion oferują najlepszy kamuflaż zestawu.
- Światło przechodzące przez przezroczysty przypon Camfusion z delikatnym odcieniem zieleni daje efekt wtapiania się przyponu w naturalne tło dna jeziora.
- W odróżnieniu od tradycyjnego zestawu tubowego, przypony Camfusion są tonące i mają lekką konstrukcję, co oznacza, że nie ma w nich miejsca na bąbelki powietrza. Gładkie, zgrzewane połączenie pętli zmniejsza ryzyko splątania, a średnica przyponu daje odpowiednie zabezpieczenie podczas walki z rybą.
- 100 cm x 35 lbs.
- Dostępne w wersji standardowej oraz z krętlikiem i kółeczkiem.

Kod	Typ	Długość (cm)	Wytrzymałość na zerwanie (lbs)	Liczba sztuk	-
ACS 340 081	z krętlikiem i mikrołącznikiem	100	35	1	-
ACS 340 082	z krętlikiem	100	35	1	-
Opakowanie – x5					



PRZYPONY FLUOROCARBONOWE

- Przypony fluorocarbonowe dobrze nadają się do łowienia szczególnie w warunkach dobrego oświetlenia, w czystej wodzie i w łowiskach, w których typowe przypony płoszą ryby.
- Przypony fluorocarbonowe są przezroczyste, dzięki czemu mogą łatwo wtapiać się w naturalne tło dna jeziora.
- W odróżnieniu od tradycyjnych przyponów tubowych, przypony fluorocarbonowe są tonące i mają lekką konstrukcję, co oznacza, że nie ma w nich miejsca na bąbelki powietrza. Gładkie, zgrzewane połączenia pętli zmniejsza ryzyko splątania, a średnica przyponu daje odpowiednie zabezpieczenie podczas walki z rybą.
- 100 cm x 35 lbs
- Dostępne w wersji standardowej oraz z krętlikiem i okrągłym łącznikiem.

Kod	Typ	Długość (cm)	Wytrzymałość na zerwanie (lbs)	Liczba sztuk	-
ACS 340 083	z krętlikiem i mikrołącznikiem	100	35	1	-
ACS 340 084	z krętlikiem	100	35	1	-
Opakowanie – x5					



BALLISTIC

- Dobre na zaczepowe łowiska.
- Ballistic jest ekstremalnie mocną i elastyczną plecionką o neutralnej pływalności i bardzo wysokiej odporności na ścieranie.
- Idealna plecionka na przypony strzałowe oraz na ekstremalnie zaczepowe łowiska.
- Doskonała również na przypony do zestawów z rakieta zanętową lub markerem.
- Dostępna w barwach Camo Green (zielony maskujący) i Camo Brown (brązowy maskujący).



BALLISTIC™ ZIELONY KAMUFLAŻ				
Kod	Długość (m)	Wytrzymałość na zerwanie (kg)	Wytrzymałość na zerwanie (lbs)	-
ACS 640 033	20	11.30	25	-
ACS 640 034	20	15.90	35	-
ACS 640 035	20	20.40	45	-
Opakowanie – x3				

BALLISTIC™ BRĄZOWY KAMUFLAŻ				
Kod	Długość (m)	Wytrzymałość na zerwanie (kg)	Wytrzymałość na zerwanie (lbs)	-
ACS 640 036	20	11.30	25	-
ACS 640 037	20	15.90	35	-
ACS 640 038	20	20.40	45	-
Opakowanie – x3				

JAK ZAPLATAĆ LEADCORE I ŁĄCZYĆ GO Z ŻYŁKĄ GŁÓWNA



1 Odstłonić i odciąć 2,5 "rdzenia ołowiu (niewymagane w przypadku Gravity LFL).

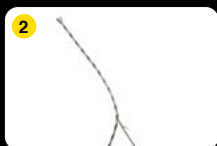

2 Włóż igłę w miejsce, gdzie kończy się rdzeń.



3 Przewlec igłę w połowie odległości pomiędzy końcówką, a miejscem gdzie kończy się rdzeń.



4 Nałóż krętlik.



5 Złap w zamknięcie igły końcówkę leadcore.



6 Cofnij igłę w miejscu gdzie kończy się rdzeń.



7 Wygładź i odetnij niepotrzebną końcówkę.



8 W razie potrzeby można użyć kleju.



9 Właściwy rezultat to mocne i dobre połączenie.



10 Powtórz ten proces na drugim końcu, ale tym razem utwórz dużą pętlę za pomocą multitoola lub podobnego narzędzia.



11 Zawiąż pętlę na końcu żyłki.



12 Teraz przepuść pętlę na końcu linki głównej przez pętlę w leadcore.



13 Następnie przełóż krętlik przez pętlę z żyłki.

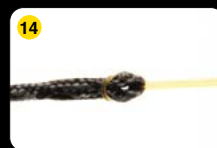

14 Pociągnij wszystko mocno, aby uzyskać szybką zmianę i zgrabne połączenie, tak aby koraliki i krętliki mogły przesuwac się w przypadku pęknięcia.



15 *Zachowaj ostrożność podczas korzystania z leadcore lub LFL, miej na uwadze bezpieczeństwo ryb.

HOKKLINKS

- | RIGA-MORTIS™
- | OPTI-MEX™
- | CAMO SKIN™
- | RE-ACTION™
- | HERCULINE™
- | KAMELEON
- | COMBI-STIFF™
- | ZIG-MASTER™ **NOWOŚĆ 2020**
- | COMBI-SOFT™
- | BAIT FLOSS™



RIGA-MORTIS™

- Doskonała linka do zestawów stiff rig i chod rig.
- RIGA-MORTIS jest najlepszym materiałem do zestawów chod & stiff.
- Niezwykła pamięć kształtu zapewnia zachowanie kształtu zestawu chod rig podczas rzutu.
- Można go łatwo zgiąć w palcach albo wyprostować rozciągając dwoma narzędziami Multi-Pull.
- Dostępny w barwach Lo-Vis Green (maskujący zielony) i Lo-Vis Brown (maskujący brązowy).



RIGA-MORTIS™ BRĄZOWY MASKUJĄCY					
Kod	Długość (m)	Wytrzymałość na zerwanie (kg)	Wytrzymałość na zerwanie (lbs)		-
ACS 640 050	20	6.80	15		-
ACS 640 051	20	9.10	20		-
ACS 640 052	20	11.30	25		-
Opakowanie – x3					



RIGA-MORTIS™ ZIELONY MASKUJĄCY					
Kod	Długość (m)	Wytrzymałość na zerwanie (kg)	Wytrzymałość na zerwanie (lbs)		-
ACS 640 053	20	6.80	15		-
ACS 640 054	20	9.10	20		-
ACS 640 055	20	11.30	25		-
Opakowanie – x3					

OPTI-MEX™

- 100% fluorocarbon.
- Opti-Mex jest wykonany ze 100% fluorocarbonu, który ze względu na swoje właściwości refrakcyjne jest praktycznie niewidoczny w wodzie i tonie 4 razy szybciej niż zwykła żyłka nylonowa.
- Dzięki niewielkiej rozciągliwości i niewiarygodnej odporności na ścieranie, Opti-Mex jest idealnym wyborem do najtrudniejszych warunków łowienia, które wymagają najlepszej możliwej prezentacji przynęty.



OPTI-MEX™ FLUOROCARBON					
Kod	Długość (m)	Średnica (mm)	Wytrzymałość na zerwanie (kg)	Wytrzymałość na zerwanie (lbs)	-
ACS 640 039	20	0.35	8.20	18.0	-
ACS 640 040	20	0.40	10.50	23.0	-
ACS 640 041	20	0.45	14.80	32.5	-
ACS 640 042	20	0.50	17.00	37.5	-
ACS 640 043	20	0.60	19.00	42.0	-
Opakowanie – x3					

CAMOSKIN™

- Camo Skin Hooklink to plecionka ze sztywnym fluorocarbonowym rdzeniem, obdarzona wszystkimi najlepszymi cechami łącznika do haczyków.
- Plecionkę można łatwo usunąć, aby odstąpić fluorocarbonowy rdzeń, który można potem przyciąć do pożądanej długości, aby wykonać elegancki, precyzyjny i skuteczny zestaw.
- Camo Skin idealnie nadaje się do technicznych zestawów, takich jak reverse combi rig, combi rig czy hinged stiff rig, lub do tworzenia zgrabnych zestawów jezdnych z wykorzystaniem fluorocarbonu jako antysplataniny boom, z usuniętym krótkim odcinkiem tuż za hakiem dla umożliwienia swobodnego ruchu przynęty.



CAMO SKIN™				
Kod	Długość (m)	Wytrzymałość na zerwanie (kg)	Wytrzymałość na zerwanie (lbs)	-
ACS 640 089	20	6.80	15	-
ACS 640 090	20	9.10	20	-
ACS 640 091	20	11.30	25	-
Opakowanie – x3				

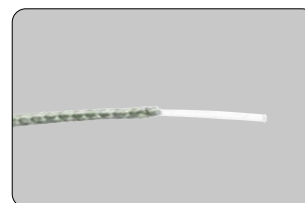

RE-ACTION™

- Plecionka szybkotonąca.
- Re-Action to szybkotonąca, bardzo miękka, elastyczna plecionka do haczyka i włośa, idealna szczególnie do prezentacji woreczków PVA. Wykonana z włókien Dyneema oraz poliestrowych ma doskonałą wytrzymałość na węzłach i odporność na ścieranie.
- Dostępna w barwach Camo Green (maskujący kamuflaż) i Camo Brown (brązowy kamuflaż).



RE-ACTION™ ZIELONY KAMUFLAŻ				
Kod	Długość (m)	Wytrzymałość na zerwanie (kg)	Wytrzymałość na zerwanie (lbs)	-
ACS 640 058	20	6.80	15	-
ACS 640 059	20	9.10	20	-
ACS 640 060	20	11.30	25	-
ACS 640 061	20	15.90	35	-
Opakowanie – x3				



RE-ACTION™ BRĄZOWY KAMUFLAŻ				
Kod	Długość (m)	Wytrzymałość na zerwanie (kg)	Wytrzymałość na zerwanie (lbs)	-
ACS 640 062	20	6.80	15	-
ACS 640 063	20	9.10	20	-
ACS 640 064	20	11.30	25	-
ACS 640 065	20	15.90	35	-
Opakowanie – x3				

HERCULINE™

- Herculine jest plecionką wolnotonącą.
- Ten niezwykle miękki łącznik haczyka jest idealny do prezentacji różnych zestawów, w tym elastycznych zestawów do woreczków PVA.
- Dostępna w barwach Camo Green (maskujący zielony) i Camo Brown (maskujący brązowy).



HERCULINE™ ZIELONY KAMUFLAŻ

Kod	Długość (m)	Wytrzymałość na zerwanie (kg)	Wytrzymałość na zerwanie (lbs)	-
ACS 640 066	20	6.80	15	-
ACS 640 067	20	9.10	20	-
ACS 640 068	20	11.30	25	-

Opakowanie – x3

HERCULINE™ BRĄZOWY KAMUFLAŻ

Kod	Długość (m)	Wytrzymałość na zerwanie (kg)	Wytrzymałość na zerwanie (lbs)	-
ACS 640 069	20	6.80	15	-
ACS 640 070	20	9.10	20	-
ACS 640 071	20	11.30	25	-

Opakowanie – x3

KAMELEON

- Kameleon ma wiele kolorów na całej swej długości, aby uzyskać kamuflaż najlepszy wśród linek.
- Szybkotonąca plecionka w miękkiej otulinie, idealna do zestawów Combi. Może być również wykorzystana bez ściągania otuliny jako półsztywny łącznik haczyka.
- W celu wykonania idealnego zestawu Combi lub Hinge usuń otulinę na wybranym docinku plecionki za pomocą narzędzia Strip-eaze.
- Kameleon można łatwo wyprostować, rozciągając gotowy zestaw dwoma narzędziami Multi-Pull nad gorącą parą.



KAMELEON

Kod	Długość (m)	Wytrzymałość na zerwanie (kg)	Wytrzymałość na zerwanie (lbs)	-
ACS 640 092	20	9.10	20	-
ACS 640 093	20	11.30	25	-
ACS 640 094	20	15.90	35	-

Opakowanie – x3

COMBI-STIFF™

- Linka w sztywnej otulinie.
- Szybkotonąca plecionka sztywnej otulinie, dobra zwłaszcza w zestawie Combi-Stiff na jeziora o czystym dnie.
- W celu wykonania idealnego zestawu Combi lub Hinge usuń powłokę na wymaganym docinku plecionki za pomocą narzędzia Strip-eaze.
- Combi-Stiff można łatwo wyprostować, rozciągając gotowy zestaw dwoma narzędziami Multi-Pull nad gorącą parą.



COMBI-STIFF™ – BRĄZOWY KAMUFLAŻ

Kod	Długość (m)	Wytrzymałość na zerwanie (kg)	Wytrzymałość na zerwanie (lbs)	-
ACS 640 072	20	6.80	15	-
ACS 640 073	20	11.30	25	-

Opakowanie – x3

COMBI-STIFF™ – ZIELONY KAMUFLAŻ

Kod	Długość (m)	Wytrzymałość na zerwanie (kg)	Wytrzymałość na zerwanie (lbs)	-
ACS 640 074	20	6.80	15	-
ACS 640 075	20	11.30	25	-

Opakowanie – x3



COMBI-STIFF™ – CZARNY MUŁ

Kod	Długość (m)	Wytrzymałość na zerwanie (kg)	Wytrzymałość na zerwanie (lbs)	-
ACS 640 076	20	6.80	15	-
ACS 640 077	20	11.30	25	-

Opakowanie – x3

ZIG-MASTER™

NOWOŚĆ 2020



Przypon Zig-Master™ Line jest przezroczystą, niemal niewidzialną żyłką do łowienia karpia z toni lub powierzchni.

Mała elastyczność i zerowa wyporność czynią z niej idealny przypon do podania przynęty w toni na zestawie Zir Rig lub na powierzchni.

Przypon Zig-Master™ Line jest najlepszym wyborem, kiedy potrzebne jest subtelne zaprezentowanie przynęty..

- Wysoka wytrzymałość na węzłach.
- Świetny stosunek przekroju do wytrzymałości.
- Zerowa pływalność.
- Mała elastyczność.
- Barwa przezroczysta.
- Długość: 110 metrów.

ZIG-MASTER™ – ZIG AND FLOATER LINE

Kod	Długość (m)	Średnica (mm)	Wytrzymałość na zerwanie (lbs)	-
ACS 470 080	110	0.23	8	-
ACS 470 081	110	0.25	10	-
ACS 470 082	110	0.28	12	-

Opakowanie – x3



COMBI-SOFT™

- Linka w miękkiej otulinie.
- Szybkotonąca plecionka w miękkiej otulinie, idealna do zestawów Combi. Może być również wykorzystana bez ściągania otuliny jako półsztywny łącznik haczyka.
- W celu wykonania idealnego zestawu Combi lub Hinge usuń otulinę na wymaganym docinku plecionki za pomocą narzędzia Strip-eaze.
- Combi-Soft można łatwo wyprostować, rozciągając gotowy zestaw dwoma narzędziami Multi-Pull nad gorącą parą.
- Dostępne w wersji Camo Brown, Camo Green lub Black Silt.



COMBI-SOFT™ – BRAZOWY KAMUFLAŻ				
Kod	Długość (m)	Wytrzymałość na zerwanie (kg)	Wytrzymałość na zerwanie (lbs)	-
ACS 640 078	20	9.10	20	-
ACS 640 079	20	11.30	25	-
ACS 640 080	20	15.90	35	-

Opakowanie – x3



COMBI-SOFT™ – ZIELONY KAMUFLAŻ				
Kod	Długość (m)	Wytrzymałość na zerwanie (kg)	Wytrzymałość na zerwanie (lbs)	-
ACS 640 081	20	9.10	20	-
ACS 640 082	20	11.30	25	-
ACS 640 083	20	15.90	35	-

Opakowanie – x3

COMBI-SOFT™ – CZARNY MUL				
Kod	Długość (m)	Wytrzymałość na zerwanie (kg)	Wytrzymałość na zerwanie (lbs)	-
ACS 640 084	20	9.10	20	-
ACS 640 085	20	11.30	25	-
ACS 640 086	20	15.90	35	-

Opakowanie – x3

NIĆ DO PRZYNET

Nić do przynęt – idealna do mocowania pop-upów, niezbędny element wyposażenia karpia. Nić do przynęt eliminuje konieczność przekłuwania kulki igłą, które może powodować nasiąkanie kulki i utratę jej pływalności; szczególnie przydatna na korkowych pop-upów i do bardzo twardych kulek suszonych na powietrzu. Jej płaski profil i woskowa powłoka umożliwiają pewne mocowanie nawet najtwardszych, gładkich pop-upów. **Porada** – po zamocowaniu przynęty w sposób przedstawiony na rysunku poniżej, prztykaj końce nici za pomocą zapalniczki.

- Szpuła 50 m.
- Duża wytrzymałość.
- Idealna do mocowania twardych, gładkich kulek.
- Płaski profil i woskowa powłoka – pewne zamocowanie przynęty.

Kod	Długość (m)	-
ACS 010 390	50	-

Opakowanie – x3



ELEMENTY ZESTAWÓW KOŃCOWYCH

KLIPSY BEZPIECZEŃSTWA

- | LEAD CLIPS PACK
- | LEAD CLIPS
- | METALLIC LEAD CLIP PACK
- | METALLIC LEAD CLIPS
- | LEAD CLIP TAIL RUBBERS
- | ANTI-TANGLE LEAD CLIP RIG

NASUWKI I KORALIKI

- | HELICOPTER SLEEVES AND BEADS
- | RUBBER BEADS
- | ANTI-TANGLE SLEEVES

RURKI I POZYCJONERY HAKA

- | SINKING RIG TUBE
- | SHRINK TUBE
- | SILICONE TUBE
- | KICKER – LINE ALIGNER
- | KICKER – WITHY POOL
- | KICKER – SIT UP & BEG
- | DIAMOND EYE RIG TUBE THREADER

POZYCJONERY HAKA I CIĘŻARKI DO PRZYPONU

- | LINE ALIGNERS
- | TUNGSTEN HOOKLINK MASAS
- | TUNGSTEN TUBE
- | POP UP WAGA
- | TUNGSTEN PUTTY

AGRAFKI I STOPERY DO BIAŁYCH ROBAKÓW

- | MAGGOT CLIP
- | STOP FLOAT
- | HOOK RIG STOP
- | RIG RING STOP
- | ASSORTED BAIT BAND

SZPILKI POP-UP

- | D-RIG POP-UP PIN
- | POP-UP PEGS



KLIPSY BEZPIECZEŃSTWA

Klipsy do ciężarków Carp Spirit są wykonane z wysokiej jakości formowanego wtryskowo tworzywa sztucznego o wąskich tolerancjach. Umożliwiają bezpieczne i efektywne wędkowanie, z opcją szybkiej wymiany ciężarka i precyzyjnej regulacji mechanizmu jego uwalniania. Dostępne w pełnych kompletach, które obejmują gumowe stożki, kołki blokujące i wypychacze lub jako proste klipsy, bez gumowych stożków. Dostępna jest także wersja z metalu, idealna dla tych wędkarzy, którzy używają dużych ciężarków lub rzucają na ekstremalnie długie dystanse; ze względu na nieco inną konstrukcję, komplet z metalowym klipsem zawiera również 10 krętlików o rozmiarze 8, które ułatwiają zmontowanie zestawu. Pełny asortyment dostępny jest w kolorach Camfusion lub Weed Green zapewniających idealne dopasowanie koloru klipsa do ubarwienia dna jeziora.



1. Nawlec na linkę główną klipsa a za nim gumowy stożek.



2. Przywiąż krętlik i wciśnij go w korpus klipsa.



3. Włóż mały kołek w poprzeczny otwór w korpusie, aby zamocować krętlik w korpusie.



4. WSKAZÓWKA: jeśli chcesz, aby ciężarek odpadł już w momencie brania, skróć cążkami ramię klipsa – jak pokazano na rysunku.

KLIPSY BEZPIECZEŃSTWA – PAKIET

- Prawdopodobnie najpopularniejszy sposób bezpiecznego mocowania ciężarka.
- Siła wymagana do uwolnienia ciężarka zależy od tego, jak daleko gumowy stożek jest nasunięty na klips.
- Każdy klips ma poprzeczny otworek pod mały kołek, który bezpiecznie mocuje krętlik w korpusie klipsa (co jest niezbędne dla prawidłowego działania klipsa), ale można go wyjąć za pomocą dołączonego narzędzia.
- Camfusion™ i Weed Green to kolory idealne do łowienia na wielu rodzajach dna jeziora.

Kod	Kolor	Liczba sztuk	-
ACS 010 228	Camfusion®	10	-
ACS 010 245	Weed Green	10	-
Opakowanie – x5			

Camfusion®

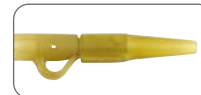

Weed Green



KLIPSY BEZPIECZEŃSTWA

- Prawdopodobnie najpopularniejszy sposób bezpiecznego mocowania ciężarka.
- Siła wymagana do uwolnienia ciężarka zależy od tego, jak daleko gumowy stożek jest nasunięty na klips.
- Każdy klips ma poprzeczny otworek pod mały kołek, który bezpiecznie mocuje krętlik w korpusie klipsa (co jest niezbędne dla prawidłowego działania klipsa), ale można go wyjąć za pomocą dołączonego narzędzia.
- Camfusion i Weed Green to kolory idealne do łowienia na wielu rodzajach dna jeziora.

Kod	Kolor	Liczba sztuk	-
ACS 010 360	Camfusion®	10	-
ACS 010 361	Weed Green	10	-
Opakowanie – x5			

Camfusion®



Weed Green



METALOWE KLIPSY BEZPIECZEŃSTWA – PAKIET

- Bardzo wytrzymały do 350 g, do ekstremalnego łowienia.
- Przeznaczony do użycia z naszym krętlikiem nr 08.
- Pakiet zawiera: 10 metalowych klipsów, 10 gumowych stożków i 10 krętlików nr 08.
- Camfusion® i Weed Green to kolory idealne do łowienia na wielu rodzajach dna jeziora.

Kod	Kolor	Liczba sztuk	-
ACS 010 229	Camfusion®	10	-
ACS 010 246	Weed Green	10	-
Opakowanie – x5			

Camfusion®



Weed Green



METALOWE KLIPSY BEZPIECZEŃSTWA

- Bardzo wytrzymały do 350 g, do ekstremalnego łowienia.
- Przeznaczony do użycia z naszym krętlikiem nr 08.
- Pakiet zawiera: 10 metalowych klipsów i 10 gumowych stożków.
- Camfusion® i Weed Green to kolory idealne do łowienia na wielu rodzajach dna jeziora.

Kod	Kolor	Liczba sztuk	-
ACS 010 362	Camfusion®	10	-
ACS 010 363	Weed Green	10	-
Opakowanie – x5			

Camfusion®



Weed Green



GUMOWE STOŻKI DO KLIPSÓW BEZPIECZEŃSTWA

- Zaprojektowane do stosowania z naszymi klipsami bezpieczeństwa i rurką antysplątaniową, w celu uzyskania eleganckiego, opływowego połączenia i ograniczenia splątania zestawu.
- Camfusion® i Weed Green to kolory idealne do łowienia na wielu rodzajach dna jeziora.

Kod	Kolor	Liczba sztuk	-
ACS 010 231	Camfusion®	10	-
ACS 010 248	Weed Green	10	-
Opakowanie – x5			

Camfusion®



Weed Green





ANTYSPLATANIOWE ZESTAWY Z KLIPSEM BEZPIECZENSTWA

- Zaprojektowane w celu wyeliminowania plątania podczas rzutów gotowe zestawy z naszymi klipsami bezpieczeństwa, wyposażone w tonącą rurkę antysplątaniową o długości 18 cali.
- Standardowo dostarczane z naszymi krętlikami QC.
- Camfusion® i Weed Green to kolory idealne do łowienia na wielu rodzajach dna jeziora.

Kod	Kolor	Średnica (mm)	Liczba sztuk	-
ACS 010 226	Camfusion®	0.30	10	-
ACS 010 227	Weed Green	0.30	10	-
Opakowanie – x5				



Camfusion®



Weed Green



NASUWKI I KORALIKI DO ZESTAWÓW HELIKOPTEROWYCH

- Przeznaczone do bezpiecznych zestawów helikopterowych na przyponach leadcore lub spiekanych.
- Koralek oporowy helikoptera jest wykonany z nieco twardszej gumy, aby zapewnić amortyzację i chronić linkę główną podczas holu ryby, natomiast bardziej miękki górny koralek ma otwór o stopniowanej średnicy, aby zapewnić gładkie przejście przez przypon w wypadku pęknięcia zestawu.
- Camfusion® i Weed Green to kolory idealne do łowienia na wielu rodzajach dna jeziora.

Kod	Kolor	Liczba sztuk	-
ACS 010 232	Camfusion®	10	-
ACS 010 249	Weed Green	10	-
Opakowanie – x5			



Camfusion®



Weed Green



GUMOWE KORALIKI

- Te półmiękkie koraleki mają wiele zastosowań, są idealne do ochrony węzłów.
- Wewnętrzny otwór o stopniowanej średnicy oznacza, że mogą być stosowane w zestawach helikopterowych oraz Chod rig na linkach leadcore i spiekanych, a mimo to mogą zostać przesunięte przez węzeł w przypadku zerwania zestawu.
- Camfusion® i Weed Green to kolory idealne do łowienia na wielu rodzajach dna jeziora.

Kod	Kolor	Liczba sztuk	-
ACS 010 233	Camfusion®	25	-
ACS 010 250	Weed Green	25	-
Opakowanie – x5			

Camfusion®



Weed Green



NASUWKI ANTYSPLĄTANIOWE

- Antypoślizgowe nasuwki, zaprojektowane do współpracy z naszymi krętlikami QC, nie tylko osłaniają i zabezpieczają węzeł, ale także ograniczają splątania, zapobiegając składaniu się linki z haczykiem podczas rzutu.
- Camfusion® i Weed Green to kolory idealne do łowienia na wielu rodzajach dna jeziora.
- Dostępne w dwóch rozmiarach: standard lub mini.

Kod	Kolor	Rozmiar	Liczba sztuk	-
ACS 010 234	Camfusion®	Standard	25	-
ACS 010 251	Weed Green	Standard	25	-
ACS 010 235	Camfusion®	Mini	30	-
ACS 010 252	Weed Green	Mini	30	-
Opakowanie – x5				

Standard Wymiary
Camfusion®
& Weed Green



Mini Wymiary
Camfusion®
& Weed Green



RURKI DO ZESTAWU TONAĆEGO

- Łatwe do przewlekania rurki przeznaczona do tego, aby wyeliminować płątanie zestawu podczas rzutu, zamaskować linkę, a także zabezpieczyć rybę podczas holu, uniemożliwiając jej bezpośredni kontakt z linką.
- Camfusion® i Weed Green to kolory idealne do łowienia na wielu rodzajach dna jeziora.

Kod	Kolor	Średnica (mm)	Długość (m)	-
ACS 010 236	Camfusion®	0.7	2	-
ACS 010 253	Weed Green	0.7	2	-

Opakowanie – x5

Camfusion®



Weed Green



RURKI TERMOKURCZLIWE

- Specjalnie opracowane dla Carp Spirit rurki termokurczliwe mają współczynnik kurczenia 3:1, idealny do osłaniania i zabezpieczania węzła na haczyku.
- Dzięki ich doskonałej pamięci kształtu można w różny sposób przedłużać trzonki haczyków i w ten sposób poprawić skuteczność zacięć.
- Weed Green to kolor idealny do łowienia na wielu rodzajach dna jeziora.

Kod	Kolor	Średnica (mm)	Długość (cm)	Liczba sztuk	-
ACS 010 237	Camfusion®	1.2	5	10	-
ACS 010 238	Camfusion®	1.6	5	10	-
ACS 010 239	Camfusion®	2.4	5	10	-
ACS 010 254	Weed Green	1.2	5	10	-
ACS 010 255	Weed Green	1.6	5	10	-
ACS 010 256	Weed Green	2.4	5	10	-

Opakowanie – x5



Camfusion®



Weed Green



RURKI SILIKONOWE

- Silikonowa rurka jest niezbędna do pewnego trzymania włosa na trzonku haka, ale pomaga również ograniczyć płątanie zestawu i zwiększyć skuteczność zacięć.
- Ustawiając pozycje rurki na trzonku haka można uzyskać dokładnie wyważony haczyk z przynętą i uzyskać jej idealną prezentację.
- Weed Green to kolor idealny do łowienia na wielu rodzajach dna jeziora.

Kod	Kolor	Średnica (mm)	Długość (m)	-
ACS 010 240	Camfusion®	0.5	1.5	-
ACS 010 257	Weed Green	0.5	1.5	-

Opakowanie – x5



Camfusion®



Weed Green





POZYCJONERY HAKA LINE ALIGNER

- Przeznaczone do do tworzenia perfekcyjnych zestawów bez kłopotliwego termicznego obkurczania lub innego kształtowania rurki.
- Te uformowane na gotowo adaptory po prostu nasuwa się na oczko haczyka, aby zwiększyć skuteczność zacięć.
- Idealne do łowienia zarówno na przynęty denne, jak i pływające.
- Camfusion® i Weed Green to kolory idealne do łowienia na wielu rodzajach dna jeziora.

Kod	Kolor	Ilość	-
ACS 010 241	Camfusion®	10	-
ACS 010 258	Weed Green	10	-
Opakowanie – x5			



Camfusion®



Weed Green



POZYCJONERY HAKA WITHY POOL

- Przeznaczone do do tworzenia perfekcyjnych zestawów pool rigs bez kłopotliwego termicznego obkurczania lub innego kształtowania rurki.
- Te uformowane na gotowo adaptory po prostu nasuwa się na oczko haczyka, aby zwiększyć skuteczność zacięć.
- Idealne do łowienia zarówno na przynęty denne, jak i pływające typu pop-up.
- Camfusion® i Weed Green to kolory idealne do łowienia na wielu rodzajach dna jeziora.

Kod	Kolor	Liczba sztuk	-
ACS 010 242	Camfusion®	10	-
ACS 010 259	Weed Green	10	-
Opakowanie – x5			



Camfusion®



Weed Green



POZYCJONERY HAKA UP & BEG

- Przeznaczone do do tworzenia perfekcyjnych zestawów sit up & beg rigs bez kłopotliwego termicznego obkurczania lub innego kształtowania rurki.
- Te uformowane na gotowo adaptery po prostu nasuwa się na oczko haczyka, uzyskując jeden z najlepszych sposobów prezentacji pływających przynęt typu pop-up.
- Dostępne w rozmiarach standard lub mini, co umożliwia dopasowanie do haka każdego rozmiaru.
- Camfusion® i Weed Green to kolory idealne do łowienia na wielu rodzajach dna jeziora.

Kod	Kolor	Rozmiar	Liczba Sztuk	-
ACS 010 243	Camfusion®	Standard	10	-
ACS 010 260	Weed Green	Standard	10	-
ACS 010 244	Camfusion®	Mini	10	-
ACS 010 261	Weed Green	Mini	10	-

Opakowanie – x5



Standard Camfusion®



Standard Weed Green



Mini Camfusion®



Mini Weed Green



DIAMENTOWE OCZKO – PRZYRZĄD DO PRZEWLEKANIA PLECIONKI

- Warto mieć narzędzie, które umożliwia łatwe i szybkie przewlekanie plecionki przez rurkę antysplątaniową, nawet gdy jest mokra.

Kod	Długość (m)	-
ACS 010 002	2	-

Opakowanie – x10



POZYCJONERY HAKA

- Te wstępnie uformowane tulejki to doskonałe pozycjonery haka.
- Pozycjoner ustawia wyjście przyponu naprzeciw ostrza haczyka, co zwiększa skuteczność zestawu.
- Także kąt między ostrzem haka a przyponem staje się mniejszy, dzięki czemu rybce trudniej wypluć przynętę.
- Po prostu nawlec pozycjoner na przopon a następnie na trzonek haka.
- Dostępne 3 rozmiary (S - M - L) w dwóch kolorach Camfusion i Weed Green.

Kod	Kolor	Liczba sztuk	Zakres rozmiarów haka	-
ACS 010 364	Camfusion®	15	6/8	-
ACS 010 365	Camfusion®	15	2/4	-
ACS 010 366	Camfusion®	15	1/0-1	-
ACS 010 126	Weed Green	15	6/8	-
ACS 010 127	Weed Green	15	2/4	-
ACS 010 128	Weed Green	15	1/0-1	-

Opakowanie – x10



Camfusion®



Weed Green



WOLFRAMOWE CIĘŻARKI DO PRZYPONU

- Ciężarki wolframowe zapewniają ciasne przyleganie przyponu do dna, co polepsza skuteczną prezentację przynęty.
- Po prostu nawlec za pomocą "diamentowego oczka" wybraną liczbę odważników na przypon. W przeciwieństwie do tradycyjnej pasty wolframowej, ciężarki trzymają się na przyponie i nie spadają podczas rzutu.
- Dostępne w rozmiarach Standard i XL oraz w kolorach Khaki i Brown.

Kod	Kolor	Rozmiar	Liczba sztuk	-
ACS 010 121	Khaki	Standard	15	-
ACS 010 122	Brown	Standard	15	-
ACS 010 200	Khaki	Extra Large	15	-
ACS 010 201	Brown	Extra Large	15	-

Opakowanie – x10



Khaki



Brown



WOLFRAMOWA RURKA ANTYSPLĄTANIOWA

- Rurka jest wykonana z tworzywa wymieszanego z mikrogranulkami wolframowymi, a przez to ma bardzo duży ciężar właściwy.
- Zapewnienie ciasnego przylegania przyponu do profilu dna jeziora to świetny sposób na ukrycie zestawu przed nawet najbardziej ostrożnymi karpami.
- Długość 2 m.
- Średnica wewnętrzna 0.6 mm.
- Średnica zewnętrzna 1.85 mm.

Kod	Długość (m)	Średnica wewnętrzna (mm)	Średnica zewnętrzna (mm)	-
ACS 010 045	2	0.6	1.85	-

Opakowanie – x10



CIĘŻARKI POP-UP

- Ciężarki Pop-Up są łatwym i szybkim sposobem na zrównoważenie przynęty typu pop-up.
- 1. Po prostu umieść linkę przyponu w szczelinie ciężarka.
- 2. Następnie mocno rozciągnij gumę i wciśnij w szczelinę ciężarka, aby zablokować przypon.
- 3. Zwolnij naciąg i odetnij nadmiar gumki.
- Ciężarek trzyma się na przyponie, ale można go przesunąć.
- Dostępne rozmiary 0,6, 1,0 i 1,4 g.



Kod	Masa (g)	Liczba Sztuk	
135 000 360	0.6	10	-
135 100 360	1.0	10	-
135 200 360	1.4	10	-
Opakowanie – x10			

1. Po prostu umieść linkę przyponu w szczelinie ciężarka.
2. Następnie mocno rozciągnij gumę i wciśnij w szczelinę ciężarka, aby zablokować przypon.
3. Zwolnij naciąg i odetnij nadmiar gumki.

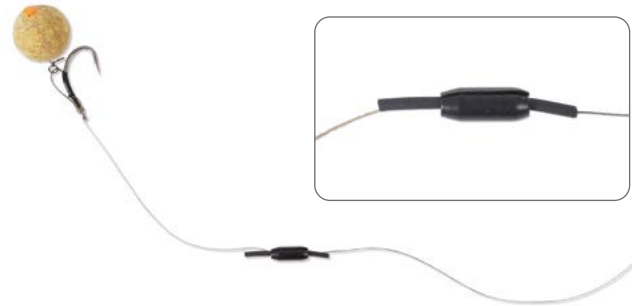

PASTA WOLFRAMOWA

- Wysokiej jakości pasta wolframowa, którą można formować bezpośrednio na przyponie dla zrównoważenia przynęty typu pop-up lub innej pływającej przynęty.
- Najlepsza rada: Aby ułatwić jej formowanie na przyponie, po prostu roluj niewielki kawałek pasty pomiędzy dłońmi, aby ją zmiękczyć.



Kod	Kolor	Masa (g)	
ACS 010 051	Dark Green	20	-
ACS 010 052	Dark Brown	20	-
Opakowanie – x5			



AGRAFKA DO BIAŁYCH ROBAKÓW

- Białe robaki to od dawna jest jedna z najskuteczniejszych przynęt dla karpia, a ta garfka jest idealnym sposobem na ich zamocowanie na zestawie włosowym.
- Agrafka jest szybka i prosta w użyciu – po prostu odepnij ostrze, nawlecz larwy i z powrotem zapnij.

Kod	Liczba sztuk	-
ACS 010 152	20	-
Opakowanie – x10		



STOPERY UNIWERSALNE

- Stopery mają wiele zastosowań. Są miękkie, więc nie niszczą linki.
- Są łatwe w użyciu: po prostu włóż koniec linki w oczko z drutu, a następnie zsuń stoper z drutu na linkę.
- Dostępne w dwóch rozmiarach. Opakowanie zawiera 10 sztuk.

Kod	Kolor	Rozmiar	Liczba sztuk	-
931 000 361	Czarny	Large	10	-
932 000 361	Czarny	Extra Large	10	-
Opakowanie – x10				



STOPERY POP-UP

- Przeznaczony do zestawów, w których kóleczko mocujące przynętę łatwo ślizga się i obraca na trzonku haka, zapobiegając jego wypluciu przez rybę.
- Guma stopera jest wystarczająco twarda, aby pozostać na miejscu podczas zarzucania zestawu, ale łatwo się przesunie w momencie zacinania ryby.
- W połączeniu z naszymi wkrętkami Pop-Up umożliwiają łatwe tworzenie niesamowicie skutecznych zestawów typu pop-up.



Kod	Rozmiar	Liczba sztuk	-
ACS 010 296	Small	10	-
ACS 010 297	Medium	10	-
Opakowanie – x5			

STOPERY D-RIG

- Stopery D-rig to silikonowe kulki, które nasuwa się na trzonek haka w celu ustalenie położenia kóleczka mocującego przynętę na trzonku. Idealne do budowy zestawów D-rig.
- Specjalny kształt zapewnia, że kóleczko nie zostanie zablokowane i może swobodnie poruszać się wzdłuż trzonka haka.
- Dostępne w kolorach "transparent" (przezroczyste) i "weed green" (zielone).

Clear



Kaki



Kod	Kolor	Liczba sztuk	-
ACS 010 056	Przezroczysty	10	-
ACS 010 177	Khaki	10	-
Opakowanie – x10			

GUMKI DO MOCOWANIA PRZYNET

- Gumki do przynęt mają wiele zastosowań. W praktyce są stosowane do mocowania twardych przynęt, takich jak pellet, bezpośrednio na trzonku haka lub na zestawach typu D-rig.
- Opakowanie zawiera różne rozmiary przezroczystych i brązowych gumek.



Kod	Kolor	Liczba sztuk	-
ACS 010 101	brązowy przezroczysty	45	-
Opakowanie – x10			

SZPILKI POP-UP

- Szpilki ze stali nierdzewnej, idealne do zestawów D-rig
- Po prostu wbij szpilkę w kulkę proteinową. Zadzior na ostrzu zabezpiecza kulkę przed zsunięciem się ze szpilki nawet podczas energicznych, długich rzutów, natomiast kółeczko mocujące na trzonku haka jest zabezpieczone przed spadnięciem stoperami.
- Zalecane do przynęt twardych lub suszonych na powietrzu.

Kod	Liczba sztuk	-
ACS 010 153	20	-
Opakowanie – x10		



WKRĘTKI POP-UP

- Łatwe i szybkie w użyciu – po prostu wkręć wkrętkę w kulkę zamiast bawić się w przewlekanie włosa.
- Kołnierzyk u nasady gwintu uniemożliwia przedostawanie się wody do wnętrza kulki, co zapobiega jej pęcznieniu przy kółeczku mocującym.
- Gruby gwint zapewnia doskonałe trzymanie kulki, zabezpieczając ją przed spadnięciem podczas zarzucania zestawu.
- Wskazówka: Przed zamocowaniem kulki z korka lub suszonej przynęty zalecane jest wywiercenie w niej otworu wstępnego.

Kod	Kolor	Liczba sztuk	-
ACS 010 284	Przezroczysty	20	-
ACS 010 285	Żółty fluo	20	-
ACS 010 286	Pomarańczowy fluo	20	-
ACS 010 287	Różowy fluo	20	-
ACS 010 288	Czerwony fluo	20	-
ACS 010 289	Brazowy	20	-
ACS 010 367	Mieszanka kolorów	20	-
Opakowanie – x5			

Kolors



NARZĘDZIA DO ZESTAWÓW

IGŁY I STOPERY DO PRZYNET

- | STRINGER NEEDLE
- | BRAID & HARD BAIT NEEDLE
- | HEAVY LIP CLOSE NEEDLE
- | FINE LIP CLOSE NEEDLE
- | STICK & STRING NEEDLE
- | MAGGOT & ULTRA FINE BAIT NEEDLE
- | ALL PURPOSE NEEDLE SET
- | STICK & STRING NEEDLE SET
- | BAIT DRILL
- | BOILIE DRILL
- | BOILIE STOP
- | CORN BOILIE STOPS
- | BOILIE HAIR EXTEND
- | HAIR EXTENDER STOP
- | PELLET STOP
- | BOILIE STOP CAP

NARZĘDZIA DO LINEK

- | STRIP-EAZE TOOL
- | MULTI-PULL TOOL

NOŻYCZKI I SZCZYPCE

- | RIG & BRAID SCISSORS
- | CUTTING PLIERS

IGŁY

Igły Carp Spirit są wykonane ze stali nierdzewnej wysokiej jakości i wyposażone w wygodne, miękkie uchwyty. Każdy rodzaj igły jest oznaczony innym kolorem, aby ułatwić jego rozpoznanie.



IGŁA DO PVA

- Igła rzeźniona do nici i taśm PVA. Jej zakrzywiony koniec zapewnia dobre trzymanie nici lub taśmy PVA podczas nawlekania na nie przynęt.

Kod	-
ACS 010 262	-
Opakowanie – x5	

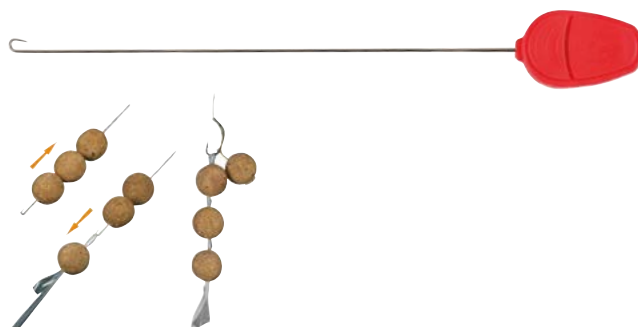

IGŁA DO PLECIONEK I TWARDYCH PRZYŃĘT

- Otwarta igła, idealna do włosa wykonanego z plecionki. Ogranicza uszkodzenia włosa, a jej ostrze jest doskonałe do twardych przynęt, takich jak orzechy tygrysie lub kulki suszone na powietrzu.

Kod	-
ACS 010 263	-
Opakowanie – x5	

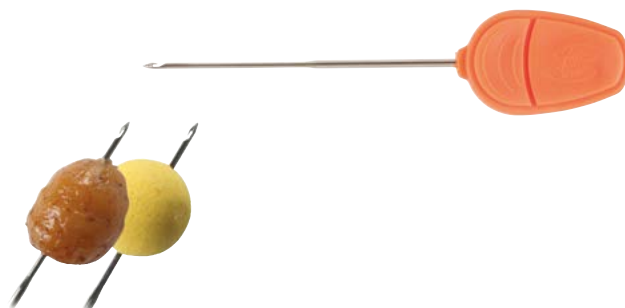

GRUBA IGŁA Z ZAPADKĄ

- Ta uniwersalna igła pasuje do większości drobnych przynęt i kulek proteinowych.
- Ruchoma zapadka pewnie trzyma włos podczas nawlekania przynęt. Jest to również świetne małe narzędzie do wiązania małych pętelek i krótkich włosów.

Kod	-
ACS 010 264	-
Opakowanie – x5	

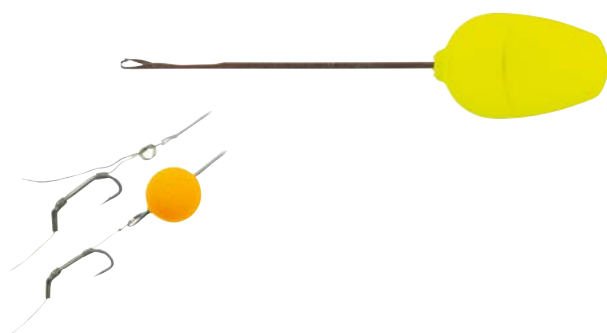

CIENKA IGŁA Z ZAPADKĄ

- Igła przeznaczona do małych kulek proteinowych i delikatnych przynęt. Jest zakończona haczykiem z cienkiego drutu, co zmniejsza ryzyko pęknięcia przynęty.
- Idealna do zplatania leadcore oraz do przewlekania plecionki przez cienką silikonową rurkę.

Kod	-
ACS 010 265	-
Opakowanie – x5	

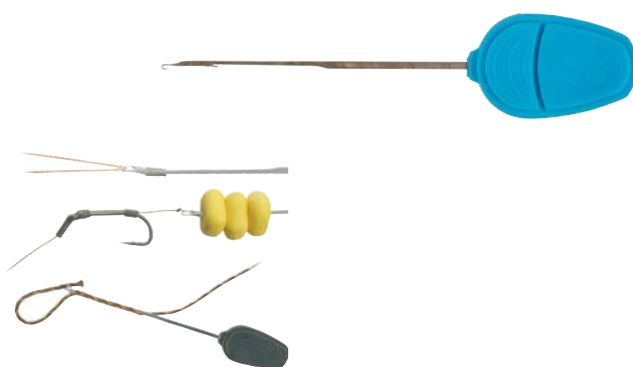

IGŁA DO WORECZKÓW PVA

- Przeznaczona głównie do przewlekania przyponu przez napełniony woreczek z siatki PVA. Zamknięta zapadka gwarantuje, że podczas przewlekania siatka woreczka nie zostanie zaczepiona ani uszkodzona.
- Idealna również do przewlekania sznurka lub taśmy PVA.

Kod	-
ACS 010 266	-
Opakowanie – x5	

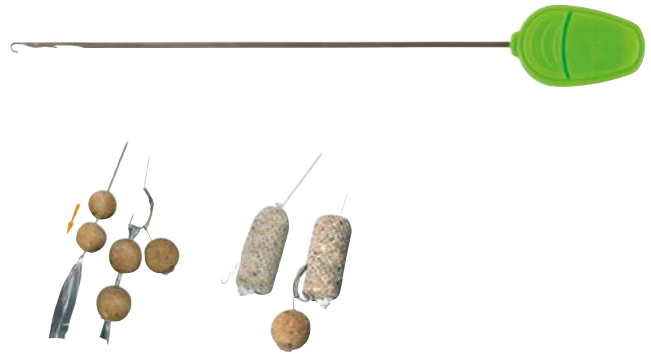

IGŁA DO BIAŁYCH ROBAKÓW I MIĘKKICH PRZYŃĘT

- Ultracienka hartowana igła ze stali nierdzewnej ogranicza ryzyko uszkodzenia miękkich przynęt, takich jak białe robaki czy kukurydza. Idealna do włosów z cienkiej żyłki lub z plecionki.

Kod	-
ACS 010 267	-
Opakowanie – x5	

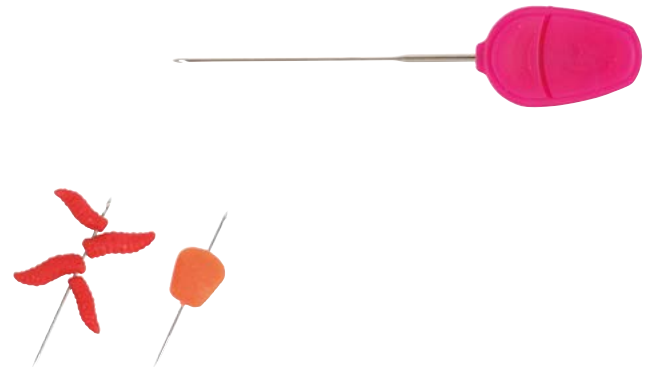

UNIWERSALNY ZESTAW IGIEŁ

- Nasz zestaw narzędzi do przynęt zawiera wysokiej jakości igły ze stali nierdzewnej z ergonomicznymi, komfortowymi uchwytami. Przydatne w każdej możliwej sytuacji wędkarskiej.
- Uchwyty oznaczone jaskrawymi kolorami zapewniającymi łatwe rozpoznawanie rodzajów igieł.

Kod	Liczba sztuk	-
ACS 010 269	4 Needles	-
Opakowanie – x5		



Uniwersalny zestaw igieł zawiera:

- 1x gruba igła z zapadką – żółty
- 1x igła do plecionek i twardych przynęt – pomarańczowy
- 1x igła do białych robaków i miękkich przynęt – magenta
- 1x Fine Lip Close Splicing Needle – niebieski

ZESTAW IGIEŁ DO PVA

- Nasz zestaw narzędzi do przynęt zawiera wysokiej jakości igły ze stali nierdzewnej z ergonomicznymi, komfortowymi uchwytami. Przydatne w każdej możliwej sytuacji wędkarskiej.
- Uchwyty oznaczone jaskrawymi kolorami zapewniającymi łatwe rozpoznawanie rodzajów igieł.

Kod	Liczba sztuk	-
ACS 010 270	2 Needles	-
Opakowanie – x5		



Zestaw zawiera:

- 1x igła do woreczków PVA – zielona. Gruba, wydłużona igła z zapadką do do przewlekania przyponu przez napełniony woreczek z siatki PVA oraz sznurków i taśm PVA. Dzięki zapadce haczyk na końcu igły nie zaczepia o siatkę PVA.
- 1x igła do sznurków i taśm PVA – czerwona.

WIERTŁO DO PRZYNET

- Wiertło o średnicy 1,2 mm ze stali nierdzewnej jest nieocenionym narzędziem do wykonywania otworów w twardych przynętach, takich jak suszone kulki lub pellet.
- Komfortowa rękojeść ułatwia wiercenie, a jej jaskrawy kolor zabezpiecza przed zgubieniem na łowisku.

Kod	Średnica (mm)	-
ACS 010 268	1.2	-
Opakowanie – x5		



WIERTŁO DO KULEK

- Niezbędne narzędzie do wykonywania dużych otworów w kulkach proteinowych lub dużych przynętach, takich jak orzechy tygrysie, aby można było włożyć w nie pływającą piankę lub korkowy sztyft dla uzyskania pływalności przynęty.
- Wyposażone w antypoślizgowy uchwyt ułatwiający wiercenie.

Kod	Średnica (mm)	-
871 000 361	6	-
Opakowanie – x10		



Krok 1



Krok 2



Krok 3



STOPERY DO KULEK

- Te dyskretne stopery do pływających przynęt, dobrze dopasowane do zakrzywionej powierzchni kulek każdego rozmiaru, pewnie blokują przynętę na włosie.
- Dostępne w pełnej gamie barw, co daje możliwość idealnego dopasowania do kulek zarówno w jaskrawych, jak i w naturalnych kolorach.

Kod	Kolor	Liczba sztuk	-
ACS 010 278	przezroczysty	180	-
ACS 010 279	żółty fluo	180	-
ACS 010 280	pomarańczowy fluo	180	-
ACS 010 281	różowy fluo	180	-
ACS 010 282	czerwony fluo	180	-
ACS 010 283	brązowy	180	-

Opakowanie – x5

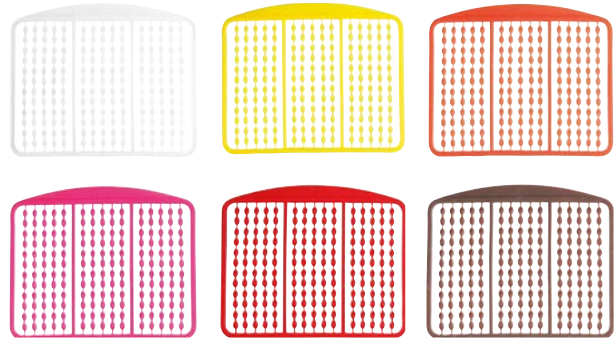

STOPER-KUKURYDZA DO KULEK

- Stopery do kulek w formie pływającej sztucznej kukurydzy polepszają widoczność przynęty.
- 2 długości haczyków pozwalają na zmianę średnicy kulki bez konieczności zmiany długości włosa.
- Dostępne w pełnej gamie kolorów.

Kod	Kolor	Liczba sztuk	-
ACS 010 011	żółty	10 + 10	-
ACS 010 102	różowy	10 + 10	-
ACS 010 103	pomarańczowy	10 + 10	-
ACS 010 105	czerwony	10 + 10	-
ACS 010 106	kilka kolorów	10 + 10	-

Opakowanie – x10



Krótki haczyk

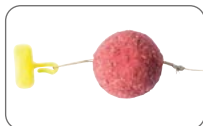

Długi haczyk

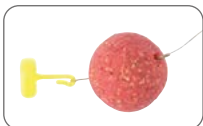

Gotowy zestaw

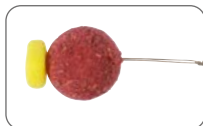

Krok 1



Krok 2

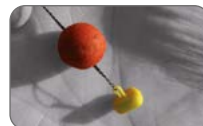

Krok 3



PRZEDŁUŻACZE WŁOSA DO KULEK

- Przeznaczone do błyskawicznego przedłużania włosa. Idealne do łowienia na duże przynęty oraz na bałwanki bez potrzeby przewiązywania zestawu.
- Oferowane w ramach w 3 długościach (4, 8 i 12 mm), co zapewnia wszechstronność zastosowań.
- Dostępne w pełnej gamie barw, co daje możliwość idealnego dopasowania do kulek zarówno w jaskrawych, jak i w naturalnych kolorach.

Kod	Kolor	Liczba sztuk	-
ACS 010 290	przezroczysty	84	-
ACS 010 291	żółty fluo	84	-
ACS 010 292	pomarańczowy fluo	84	-
ACS 010 293	różowy fluo	84	-
ACS 010 294	czerwony fluo	84	-
ACS 010 295	brązowy	84	-

Opakowanie – x5

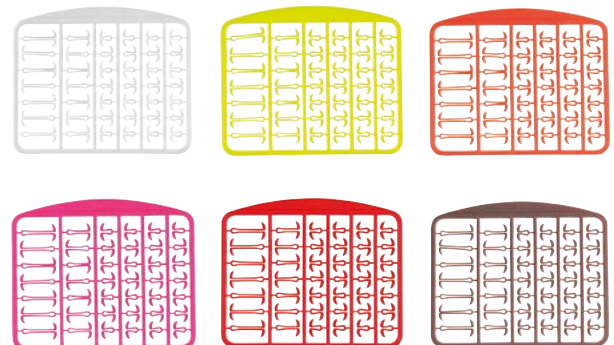

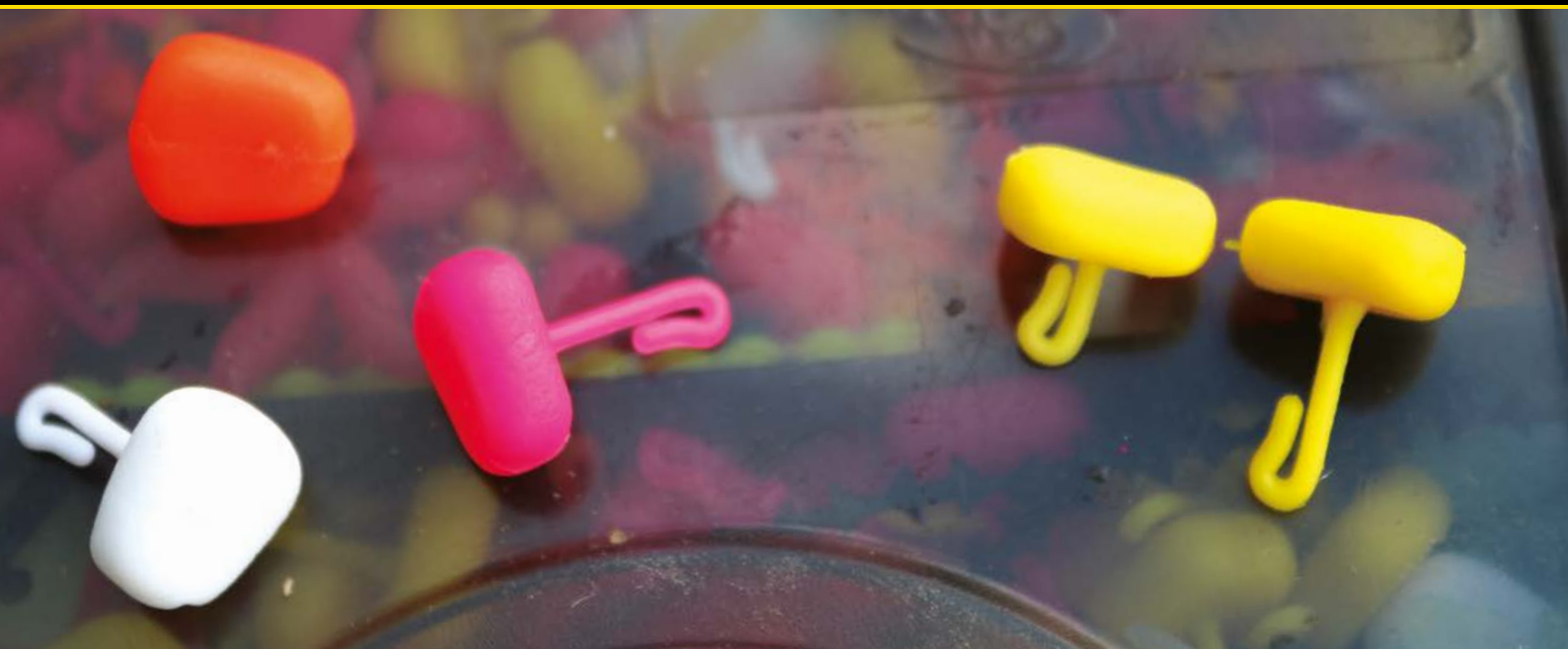

STOPERY Z PRZEDŁUŻACZEM WŁOSA

- Stopery do przynęt w 3 różnych długościach do kulek różnych średnic, eliminujące konieczność zmiany długości włosa.

Kod	Kolor	Liczba sztuk	-
ACS 010 109	Black	126	-
ACS 010 110	Clear	126	-
Opakowanie – x10			

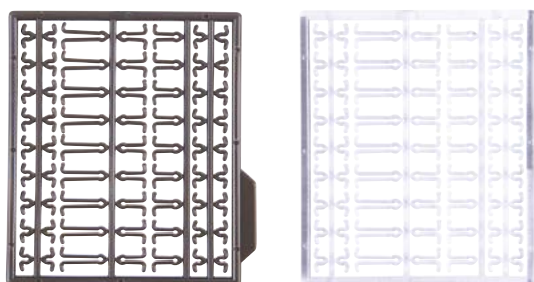

STOPER DO PELLETU

- Te specjalnie zaprojektowane ograniczniki pelletu mają kształt litery “V”, dzięki czemu idealnie nadają się do wstępnego nawierconymi pelletami na włosie.
- Brązowe, w dużym rozmiarze.

Kod	Kolor	Rozmiar	Liczba sztuk	-
ACS 010 108	Brązowy	Duże	50	-
Opakowanie – x10				

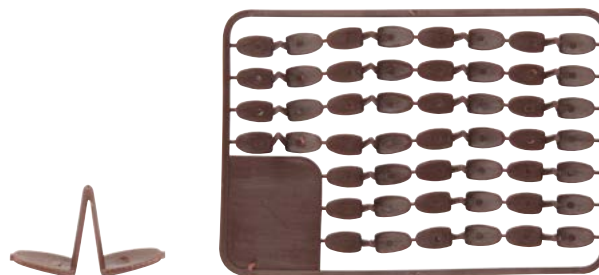

TALERZYKOWE STOPERY DO KULEK

- Stopery talerzykowe w specjalnym kształcie są dyskretnym, zgrabnym rozwiązaniem – alternatywnym dla typowych stoperów do kulek.
- Oferowane w kilku kolorach – możliwość dopasowania do różnych kulek.

Kod	Kolor	Liczba sztuk	-
926 000 361	Assorted	50	-
Opakowanie – x10			



STRIP-EAZE TOOL

- Ergonomiczny, dopasowany do kciuka i palca wskazującego.
- Ściągacz Strip-Eaze jest przeznaczony do łatwego, bezpiecznego usuwania zewnętrznej powłoki przyponów typu combi bez uszkodzenia wewnętrznej

Kod	-
ACS 010 220	-
Opakowanie – x5	



Krok 1

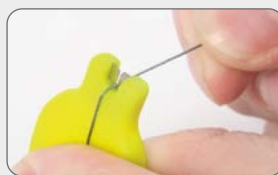

Krok 2



Krok 3



NARZĘDZIE WIELOFUNKCYJNE MULTI PULL

- Najlepsze narzędzie 3 w 1 do zestawów.
- Wyposażony w uszko do haczyka, haczyk do krętlików i kółeczek oraz trzpień ze stali nierdzewnej o stopniowanej średnicy, idealny zarówno do zaciskania węzłów na sztywnych linkach, jak i tworzenia pętli na linkach typu leadcore.

Kod	-
ACS 010 221	-
Opakowanie – x5	



Krok 1 – Pętla pomaga zaciskać węzły na hakach i prostować przypony.



Krok 2 – Haczyk jest idealny do ciągnięcia za krętliki lub pętle



Krok 3 – Stalowa igła doskonale sprawdza się przy kształtowaniu pętli lub zaplataniu małych pętelek na lead corze.



NOŻYCZKI DO PLECIONEK

- Wykonane ze stali nierdzewnej z bardzo ostrymi, szlifowanymi kształtowo ostrzami do płynnego cięcia zaawansowanych technologicznie plecionek przyponowych.
- Wyposażony w wygodne, jaskrawe uchwyty, wystarczająco małe, aby zmieściły się w pudełku.

Kod	-
ACS 010 218	-
Opakowanie – x5	



SZCZYPCE TNĄCE

- Wszechstronne szczypce otwierane sprężyną, dzięki czemu łatwe w obsłudze i przydatne do wielu zadań.
- Szczęki mają precyzyjnie szlifowaną krawędź, idealne do cięcia zarówno plecionek, jak i żyłek.

Kod	-
ACS 010 118	-
Opakowanie – x5	



KRĘTLIKI I MIKROŁĄCZNIKI

- | ROLLING SWIVEL
- | ROLLING SWIVEL WITH RING
- | ROLLING SWIVEL WITH SPEED LINK
- | BIG EYE SWIVEL
- | QC ROLLING SWIVEL
- | QC ROLLING SWIVEL WITH RING
- | CORK SCREW SWIVEL
- | QUICK LOCK SWIVEL
- | PVA BAG SWIVEL
- | QUICK CLIP
- | LOCK IN SNAP
- | OVAL RINGS
- | ROUND RINGS
- | TEAR DROP RINGS



KRĘTLIKI

- Zestawy karpiove wymagają najwyższej jakości krętlików, aby nie stracić ryby życia. Nie znajdziesz krętlików lepszych niż Carp Spirit.
- Dostępne w wielu rozmiarach. Mają perfekcyjny kształt i antyodblaskowe, matowoczarne wykończenie, aby nie płoszyły ryb.



No. 8



No. 11

Kod	Rozmiar	Liczba sztuk	-
ACS 290 003	11	10	-
ACS 290 004	08	10	-
ACS 290 005	08	20	-
Opakowanie – x10			

KRĘTLIK Z MIKROŁĄCZNIKIEM

- Oryginalnie zaprojektowane, aby zapewnić jak największą swobodę ruchu przyponu. Są uniwersalne, co umożliwia tworzenie różnych zestawów dennych, pop-up i zig-rig.
- Każdy krętlik ma antyodblaskowe, matowoczarne wykończenie, aby nie płoszył ryb.



No. 8



No. 11

Kod	Rozmiar	Liczba sztuk	-
ACS 290 006	11	10	-
ACS 290 007	08	10	-
Opakowanie – x10			

KRĘTLIK Z AGRAFKĄ SPEED LINK

- Krętliki wysokiej jakości z szybką agrafką.
- Idealnie uformowane, z matowoczarным antyodblaskowym wykończeniem aby uniknąć płoszenia ryb.



Kod	Liczba sztuk	-
ACS 290 013	10	-
Opakowanie – x10		

KRĘTLIK BIG EYE

- Krętliki Big Eye mają jedno oczko większe, dzięki czemu przypon swobodnie obraca się wokół leadcoer lub rurki antysplątaniowej.
- To są idealne krętliki do zestawów helikopterowych, do bezoporowych zestawów z przelotowym ciężarkiem a nawet do markerów.
- Każdy krętlik ma antyodblaskowe, matowoczarne wykończenie, aby nie płoszył ryb.



Kod	Rozmiar	Liczba sztuk	-
ACS 290 001	08	10	-
Opakowanie – x10			





SZYBKOMOCUJĄCY KRĘTLIK QC

- Krętliki QC są przeznaczone do szybkiej wymiany przyponu bez konieczności obcięcia linki i ponownego wiązania węzłów.
- Idealny podczas łowienia z woreczkiem PVA, kiedy trzeba przewlec przypon przez woreczek, a następnie przypiąć go do krętlika i nasunąć na złącze gumowy stożek, aby wszystko dobrze działało.
- Każdy krętlik ma antyodblaskowe, matowoczarne wykończenie, aby nie płoszył ryb.



Kod	Rozmiar	Liczba sztuk	-
ACS 290 011	08	10	-
Opakowanie – x10			

SZYBKOMOCUJĄCY KRĘTLIK QC Z MIKROŁĄCZNIKIEM

- Te niezwykle uniwersalne krętliki pozwalają natychmiastowo wymienić przypon lub ciężarek bez ponownego wiązania zestawu. Mają również dodatkowy pierścień, zapewniający swobodę łączonym elementom.
- To idealne krętlikami do sztywnych zestawów typu hinged stiff rigs.
- Każdy krętlik ma antyodblaskowe, matowoczarne wykończenie, aby nie płoszył ryb.



Kod	Rozmiar	Liczba sztuk	-
ACS 290 012	08	10	-
Opakowanie – x10			

KRĘTLIK Z AGRAFKĄ CORK SCREW

- Krętliki z agrafką Cork Screw są szybkie i proste w użyciu.
- Idealne do torebek PVA, kiedy trzeba wymienić przypon. Przypony zakończone pętelką mogą być zakładane i zdejmowane szybko i bez wysiłku.
- Każdy krętlik ma antyodblaskowe, matowoczarne wykończenie, aby nie płoszył ryb.



Kod	Liczba sztuk	-
ACS 290 020	10	-
Opakowanie – x10		

KRĘTLIK QUICK LOCK

- Krętliki Quicklock są szybkie i łatwe w użyciu.
- Idealne do torebek PVA, kiedy trzeba wymienić przypon. Przypony zakończone pętelką mogą być zakładane i zdejmowane szybko i bez wysiłku.
- Każdy krętlik ma antyodblaskowe, matowoczarne wykończenie, aby nie płoszył ryb.



Kod	Liczba sztuk	-
ACS 290 002	5	-
Opakowanie – x10		

KRĘTLIK DO WORECZKÓW PVA

- Specjalny kształt łącznika sprawia, że ten krętlik zapewnia najszybsze i najłatwiejsze mocowanie worka z siatki PVA do zestawu.
- Aby przymocować woreczek z siatki PVA do zestawu po prostu przełóż węzeł woreczka przez szerszą część łącznika i zsuń go w wąską szczelinę.
- Każdy krętlik ma antyodblaskowe, matowoczarne wykończenie, aby nie płoszył ryb.



Kod	Liczba sztuk	-
ACS 290 000	10	-
Opakowanie – x10		

AGRAFKA QUICK

- Agrafki Quick mają wiele zastosowań i są idealne do szybkiego mocowania różnych elementów i zestawów.
- Każda agrafka ma antyodblaskowe, matowoczarne wykończenie, aby nie płoszyła ryb.



Kod	Liczba sztuk	-
ACS 290 008	10	-
Opakowanie – x10		

AGRAFKA LOCK IN SNAP

- Agrafki Lock in Snap mają wiele zastosowań i są idealne do szybkiego mocowania różnych elementów i zestawów.
- Każda agrafka Lock in Snap ma antyodblaskowe, matowoczarne wykończenie, aby nie płoszyła ryb.
- Dostępne w rozmiarach "standard" i "mini".



Kod	Liczba sztuk	-
ACS 290 009	10	-
Opakowanie – x10		

MIKROŁĄCZNIK

MIKROŁĄCZNIK OWALNY

- Idealne mikrołączniki do budowy zestawów typu combi i do łączenia różnych linek, np. fluorocarbonu z plecionką.
- Każdy mikrołącznik ma antyodblaskowe, matowoczarne wykończenie, aby nie płoszył ryb.

MIKROŁĄCZNIK OKRĄGŁY

- Okrągłe mikrołączniki są idealne do budowy zestawów D-rig lub ze swobodnym mocowaniem przynęty (360 style) poprzez nawleczenie łącznika z przynętą na trzonek haka i zablokowanie go za pomocą naszych stoperów.
- Każdy mikrołącznik ma antyodblaskowe, matowoczarne wykończenie, aby nie płoszył ryb.
- Dostępne w 2 rozmiarach: 3,1 mm i 3,7 mm.

MIKROŁĄCZNIK ŁEZKOWY

- Mikrołączniki łezkowe mają wiele zastosowań.
- Idealne do zestawów typu Combi, łączenia różnych linek lub do wykańczania zestawów z woreczkami PVA (zamiast za pomocą tradycyjnej pętli).
- Każdy mikrołącznik ma antyodblaskowe, matowoczarne wykończenie, aby nie płoszył ryb.



MIKROŁĄCZNIK
OWALNY



MIKROŁĄCZNIK
OKRĄGŁY



MIKROŁĄCZNIK
ŁEZKOWY

Kod	Shape	Średnica (mm)	Liczba sztuk	-
ACS 290 016	OWALNY	4.5	10	-
ACS 290 014	OKRĄGŁY	3.5	10	-
ACS 290 015	OKRĄGŁY	3.7	10	-
ACS 290 018	ŁEZKOWY	4.0	10	-
Opakowanie – x10				

CIEŻARKI

CIEŻARKI

- | LEAD – DISTANCE / SQUARE / UNIVERSAL / TRILOBE / ARROW / RIVER
- | CAMO WEED – DISTANCE / UNIVERSAL / TRILOBE / RIVER
- | GRAVEL – DISTANCE / UNIVERSAL / RIVER
- | FEATURE FINDING LEAD

CIEŻARKI TYPU BACK LEADS

- | BACK LEAD
- | BACK LEAD DISCS
- | BACK LEAD CLIPS
- | FLYING BACK LEAD

METHOD FEEDER

- | METHOD FEEDER

CIEŻARKI

Pełny asortyment ciężarków zdobionych techniką sitodruku i zabezpieczonych niezwykle odporną powłoką.



CIEŻAREK DISTANCE

- Te ciężarki w torpedowatym kształcie są idealne do długich i celnych rzutów.
- Pokryte odporną na uderzenia gumową powłoką z nadrukowanym oznaczeniem masy.



Kod	Liczba sztuk	Masa (g)	Masa (oz)	-
BULK PACK				
ACS 550 098	BULK	40	1.40	-
ACS 550 030	BULK	50	1.80	-
115 960 361	BULK	60	2.10	-
257 070 361	BULK	70	2.45	-
ACS 550 032	BULK	80	2.80	-
258 090 361	BULK	90	3.15	-
259 100 361	BULK	100	3.50	-
260 110 361	BULK	110	3.90	-
261 130 361	BULK	130	4.60	-
262 150 361	BULK	150	5.30	-
ACS 550 175	BULK	168	6.00	-

Opakowanie – x12

CIEŻAREK SQUARE

- Ciężarki w sześciennym kształcie, doskonałe do rzucania, a ze względu na płaskie boki nie staczają się po stromych stokach dna łowiska. Kompaktowy kształt ułatwia dobre zacięcie ryby.
- Pokryte odporną na uderzenia gumową powłoką z nadrukowanym oznaczeniem masy.



Kod	Liczba sztuk	Masa (g)	Masa (oz)	-
BULK PACK				
ACS 550 027	BULK	50	1.80	-
ACS 550 028	BULK	70	2.45	-
ACS 550 022	BULK	84	2.95	-
ACS 550 023	BULK	112	3.95	-

Opakowanie – x12

CIEŻAREK UNIVERSAL

- Idealny na rzeki i jeziora. Szerokie, płaskie boki pomagają utrzymać zestaw w miejscu i zapobiegają staczaniu się ciężarka po stromych stokach dna łowiska.
- Pokryte odporną na uderzenia gumową powłoką z nadrukowanym oznaczeniem masy.



Kod	Liczba sztuk	Masa (g)	Masa (oz)	-
BULK PACK				
275 070 361	BULK	70	2.45	-
276 090 361	BULK	90	3.15	-
277 100 361	BULK	100	3.50	-
278 110 361	BULK	110	3.90	-
279 120 361	BULK	120	4.25	-

Opakowanie – x12



CIĘŻAREK TRILOBE

- Doskonały do długich rzutów. Płaskie boki zapobiegają staczaniu się i pomagają w szybkim wznoszeniu się ku powierzchni podczas zwijania linki.
- Pokryty odporną na uderzenia gumową powłoką z nadrukowanym oznaczeniem masy.



Kod	Liczba sztuk	Masa (g)	Masa (oz)	-
BULK PACK				
ACS 550 034	BULK	50	1.80	-
116 060 361	BULK	60	2.10	-
269 070 361	BULK	70	2.45	-
ACS 550 036	BULK	80	2.80	-
270 090 361	BULK	90	3.15	-
271 100 361	BULK	100	3.50	-
272 110 361	BULK	110	3.90	-
273 130 361	BULK	130	4.60	-

Opakowanie – x12

CIĘŻAREK ARROW

- Płaski kształt motyla umożliwia stabilne utrzymanie tego ciężarka w nurcie rzeki, jak również szybkie podciągnięcie go do powierzchni podczas zwijania linki.
- Pokryty odporną na uderzenia gumową powłoką z nadrukowanym oznaczeniem masy.



Kod	Liczba sztuk	Masa (g)	Masa (oz)	-
BULK PACK				
ACS 550 144	BULK	90	23.15	-
ACS 550 103	BULK	110	3.90	-
ACS 550 104	BULK	140	4.95	-
ACS 550 105	BULK	170	6.00	-

Opakowanie – x12



CIĘŻAREK RIVER

- Płaski kształt wydrążonego dysku z wypukłymi guzkami po obu stronach tworzy maksymalną powierzchnię doskonale trzymającą się dna – idealny do łowienia w rzekach.
- Pokryty odporną na uderzenia gumową powłoką z nadrukowanym oznaczeniem masy.



Kod	Liczba sztuk	Masa (g)	Masa (oz)	-
BULK PACK				
263 080 361	BULK	80	2.80	-
264 100 361	BULK	100	3.50	-
265 120 361	BULK	120	4.25	-
266 140 361	BULK	140	4.95	-
267 160 361	BULK	160	5.65	-
268 200 361	BULK	200	7.05	-
117 925 361	BULK	250	8.80	-

Opakowanie – x12

CAMO WEED

- Ciężarki Camo Weed to oferują najlepszy kamuflaż zestawu końcowego.
- Każdy ciężarek jest poddany specjalnemu procesowi pokrywania powierzchni tysiącami cienkich zielonych kłaczeków.
- Po pierwsze, pomaga to w maskowaniu kształtu ołowiu poprzez nadanie mu naturalnej "tekstury" i usunięcie wszelkich gładkich powierzchni. Po drugie, zielone kłaczki doskonale naśladują pierwszy etap zasiedlania glonami, tworząc efekt "starego" ciężarka.
- Kłaczki Camo Weed są mocne, trwałe i na tyle krótkie, aby przypon nie zaczepiał się o nie.
- Dostępne w pełnym zakresie kształtów, mas i rozmiarów.



CIEŻAREK DISTANCE CAMO WEED

- Ma kształt sprzyjający maksymalnie długim rzutom.

Kod	Liczba sztuk	Masa (g)	Masa (oz)	-
ACS 550 146	BULK	30	1.05	-
ACS 550 147	BULK	50	1.80	-
ACS 550 148	BULK	70	2.45	-
ACS 550 149	BULK	90	3.15	-
ACS 550 150	BULK	110	3.90	-
ACS 550 151	BULK	130	4.60	-

Opakowanie – x12



CIEŻAREK UNIVERSAL CAMO WEED

- Uniwersalny kształt dostosowany do warunków różnych łowisk.

Kod	Liczba sztuk	Masa (g)	Masa (oz)	-
ACS 550 152	BULK	70	2.45	-
ACS 550 153	BULK	90	3.15	-
ACS 550 154	BULK	100	3.50	-
ACS 550 155	BULK	110	3.90	-
ACS 550 156	BULK	120	4.25	-

Opakowanie – x12



CIEŻAREK TRILOBE CAMO WEED

- Doskonały ciężarek odległościowy, jego płaskie boki zapobiegają staczaniu się.

Kod	Liczba sztuk	Masa (g)	Masa (oz)	-
ACS 550 157	BULK	30	1.05	-
ACS 550 158	BULK	50	1.80	-
ACS 550 159	BULK	70	2.45	-
ACS 550 160	BULK	90	3.15	-
ACS 550 161	BULK	110	3.90	-
ACS 550 162	BULK	130	4.60	-

Opakowanie – x12



CIEŻAREK RIVER CAMO WEED

- Szczególnie rekomendowany do łowienia w rzekach.

Kod	Liczba sztuk	Masa (g)	Masa (oz)	-
ACS 550 163	BULK	100	3.50	-
ACS 550 164	BULK	130	4.25	-
ACS 550 165	BULK	140	4.95	-
ACS 550 166	BULK	160	5.65	-
ACS 550 167	BULK	200	7.05	-
ACS 550 168	BULK	250	8.80	-

Opakowanie – x12

CIĘŻARKI ŻWIROWE

- Kamuflaż i prezentacja zestawu końcowego w najlepszym wydaniu.
- Ciężarki pokryte żwirową powłoką są poddawane wielostopniowemu procesowi zanurzania, aby uzyskać na powierzchni ołowiu trwałą, antyodblaskowy, teksturowany efekt, dzięki czemu idealnie nadają się do łowienia w czystym dnie, żwirowych muldach lub w czystej wodzie.



CIĘŻAREK DISTANCE GRAVEL

- Kształt umożliwiający osiąganie maksymalnego zasięgu rzutów.

Kod	Liczba sztuk	Masa (g)	Masa (oz)	-
ACS 550 007	BULK	85	2.95	-
ACS 550 008	BULK	100	3.50	-
ACS 550 009	BULK	115	3.95	-
ACS 550 010	BULK	140	4.95	-
Opakowanie – x12				



CIĘŻAREK UNIVERSAL GRAVEL

- Uniwersalny kształt dostosowany do różnych warunków łowienia.

Kod	Liczba sztuk	Masa (g)	Masa (oz)	-
ACS 550 011	BULK	70	2.45	-
ACS 550 012	BULK	85	2.95	-
ACS 550 013	BULK	100	3.50	-
ACS 550 014	BULK	115	3.95	-
ACS 550 015	BULK	140	4.95	-
Opakowanie – x12				



CIĘŻAREK RIVER GRAVEL

- Model szczególnie polecany do łowienia w rzekach.

Kod	Liczba sztuk	Masa (g)	Masa (oz)	-
ACS 550 002	BULK	100	3.50	-
ACS 550 003	BULK	115	3.95	-
ACS 550 004	BULK	140	4.95	-
ACS 550 005	BULK	170	6.00	-
ACS 550 006	BULK	230	8.11	-
Opakowanie – x12				



CIĘŻAREK DO SONDOWANIA ŁOWISKA

- Te specjalistyczne ciężarki wyposażone są w cztery "sondy", które ciągnięte po dnie łowiska przekazują drgania na szczytówkę wędziska.
- Aby maksymalnie zbadać dno za pomocą tego ciężarka, trzeba zastosować plecionkę o małej rozciągliwości.
- Dostępny w dwóch rozmiarach: 112 g i 140 g.

Kod	Masa (g)	Masa (oz)	-
ACS 550 101	112	4	-
ACS 550 102	140	5	-
Opakowanie – x3			



BACK LEADS

- Ma kształt stożka z płaską podstawą, dzięki czemu jest idealny do zatapia linki pod szczytówką.
- Dostarczany z klipsem o niskim współczynniku tarcia. Dostępny w 3 rozmiarach: 20 g, 40 g i 80 g.

Kod	Masa (g)	Masa (oz)	-
ACS 550 000	20	0.70	-
ACS 550 021	40	1.40	-
ACS 550 097	80	2.80	-
Opakowanie – x10			



DYSKOWY BACK LEAD

- Kompatybilny z naszymi klipsami back lead. Dostępny w 2 rozmiarach (40 g i 80 g). Dzięki płaskiemu kształtowi dobrze trzyma się dna i zatopi linkę nawet w nurcie rzeki.
- Pokryty odporną na uderzenia gumową powłoką z nadrukowanym oznaczeniem masy.

Kod	Masa (g)	Masa (oz)	-
ACS 550 099	40	1.40	-
ACS 550 100	80	2.80	-
Opakowanie – x10			



KLIPS DO BACK LEAD

- Idealny do mocowania naszego ciężarka Back Lead Disc.
- Po prostu zawieś ciężarek na mniejszym uszku i nasuń na złącze tulejkę.
- Następnie załóż klips z ciężarkiem na linkę główną i zatop ją pod szczytówką.

Kod	Liczba sztuk	-
ACS 010 130	5	-
Opakowanie – x10		





PRZELOTOWY BACK LEAD

- Idealny do przytrzymania linki głównej na dnie poza polem nęcenia.
- Zarówno ciężarek jak i plastikowa rurka mają nacięcie, dzięki czemu można je szybko i łatwo zamontować na linie głównej.
- Ciężarek może swobodnie przesuwać się po linie głównej podczas rzutu albo można go zablokować za pomocą dołączonej gumki.



Kod	Masa (g)	Masa (oz)	Liczba sztuk	-
ACS 550 176	7.5	0.26	5	-
134 100 360	15	0.53	5	-

Opakowanie – x10

KOSZYCZEK DO METHOD FEEDER

- Wysokiej jakości koszyczek do Metody, dostępny w 3 rozmiarach: 40 g, 60 g i 80 g.
- Otwarty koszyczek z trzema żebrami ma ciężarek umieszczony z jednej strony, więc można mieć pewność, że przynęta umieszczona po przeciwnej stronie będzie za każdym razem perfekcyjnie zaprezentowana.



Kod	Masa (g)	Masa (oz)	-
130 040 360	40	1.40	-
ACS 550 001	60	2.10	-
131 080 360	80	2.80	-

Opakowanie – x10



Krok 1



Krok 2



Krok 3



Krok 4

GOTOWE ZESTAWY

RAZOR POINT RIGS

- | CHOD RIG – LONG
- | CHOD RIG – SHORT
- | 360 RIG
- | HINGED STIFF RIG
- | SIT UP & BEG RIG
- | BLOW BACK RIG
- | FLUROCARBON D RIG
- | PVA BAG HAIR RIG
- | KD RIG

CS RIGS

- | COMBI-STIFF™ TECHNICAL RIG
- | COMBI-SOFT™ RIG
- | RE-ACTION™ RIG
- | HERCULINE™ RIG
- | OPTI-MEX™ RIG

RIG STORAGE

- | RIG WINDER



RAZOR point rigs



RAZOR point rig

CHOD RIG (KRÓTKI I DŁUGI)

- Nasz asortyment gotowych do użycia zestawów chod rig stanowi idealne rozwiązanie, ponieważ nie musisz ich wykonywać samodzielnie.
- Zestaw jest wyposażony w nasz bardzo ostry hak Razor Point SRC (Stiff Rig / Chod) oraz w naszą unikatową przezroczystą wkładkę, na której łatwo i szybko zamocujesz kulkę pop-up bez nawlekania na włos.
- Zestaw wykonano z naszej linki Riga-Mortis uformowanej w kształcie „D” dla optymalnej prezentacji kulek pop-up i zwiększenia szansy na rybę.
- Podobnie jak konwencjonalny Chod-rig na lince leadcore, zestaw może być również zastosowany do zbudowania sztywnego zestawu przez proste dodanie złączka Riga-Mortis-25lb.
- Zestaw można również doskonale dostosować do woreczka PVA przez przywiązanie go za pomocą plecionki re-action. W efekcie powstanie bardzo atrakcyjny zestaw z doskonałą prezentacją przynęty po rozpuszczeniu woreczka.
- Aby sprostać każdej sytuacji na łowisku, stworzyliśmy chod-rig w 2 rozmiarach: krótki 5,75 cm i długi 8,25 cm, oba wyposażone w nasz krętlik nr 11 z mikrołącznikiem okrągłym.



Kod	Długość (cm)	Wytrzymałość na zrywanie (lb)	Rozmiar haka	Typ haka	Rozmiar krętlika	Liczba sztuk	-
ACS 340 023	8.25	25	No 4	Razor Point Stiff Rig / Chod – Barbed	11	3	-
ACS 340 025	8.25	25	No 6	Razor Point Stiff Rig / Chod – Barbed	11	3	-
ACS 340 027	8.25	25	No 8	Razor Point Stiff Rig / Chod – Barbed	11	3	-
ACS 340 028	5.75	25	No 4	Razor Point Stiff Rig / Chod – Barbed	11	3	-
ACS 340 030	5.75	25	No 6	Razor Point Stiff Rig / Chod – Barbed	11	3	-
ACS 340 032	5.75	25	No 8	Razor Point Stiff Rig / Chod – Barbed	11	3	-

Opakowanie – x5

RAZOR point rig

360 RIG

- 360 Rig jest uważany za jeden z najlepszych zestawów typu pop-up na duże ryby.
- Nazwa wywodzi się od możliwości obrotu o 360 stopni haka umieszczonego w oczku krętlika, co zwiększa szansę na zacięcie ryby pod dowolnym kątem.
- W tym zestawie użyto haczyka Razor Point MCS (o średniej krzywiznie), ponieważ jego uszko, lekko odgięte w stronę ostrza, zapewnia doskonałą prezentację przynęty.
- Wiązany ręcznie przez profesjonalistów, z wykorzystaniem linki przyponowej Carp Spirit Camo Core i komponentów Carp Spirit.
- W celu udoskonalenia zestawu zastosowano krętlik QR nr 8 z nasuwką antysplątaniową mini.



Kod	Wytrzymałość na zrywanie (lb)	Rozmiar haka	Typ haka	Rozmiar krętlika	Liczba sztuk	-
ACS 340 034	25	No 4	Razor Point Medium Curve Shank – Barbed	8	1	-
ACS 340 035	20	No 6	Razor Point Medium Curve Shank – Barbed	8	1	-
ACS 340 036	20	No 8	Razor Point Medium Curve Shank – Barbed	8	1	-

Opakowanie – x5

RAZOR point rig

HINGED STIFF RIG

- Hinged Stiff Rig jest popularnym zestawem ze względu na dużą skuteczność zacięcia i właściwości antysplątaniowe.
- Wiązany ręcznie przez ekspertów z użyciem linki przyponowej Carp Spirit Riga-Mortis. Krótki, sztywny, zakrzywiony odcinek końcowy zwiększa skuteczność zacięcia.
- Zastosowano hak Razor Point SRC (Stiff Rig Chod) ze względu na duże, nieco odgięte uszko dla uzyskania doskonałej prezentacji przynęty.
- Profesjonalnie wykonany (ręcznie) z komponentów Carp Spirit.
- W celu udoskonalenia zestawu zastosowano krętlik QR nr 8 z nasuwką antysplątaniową mini.

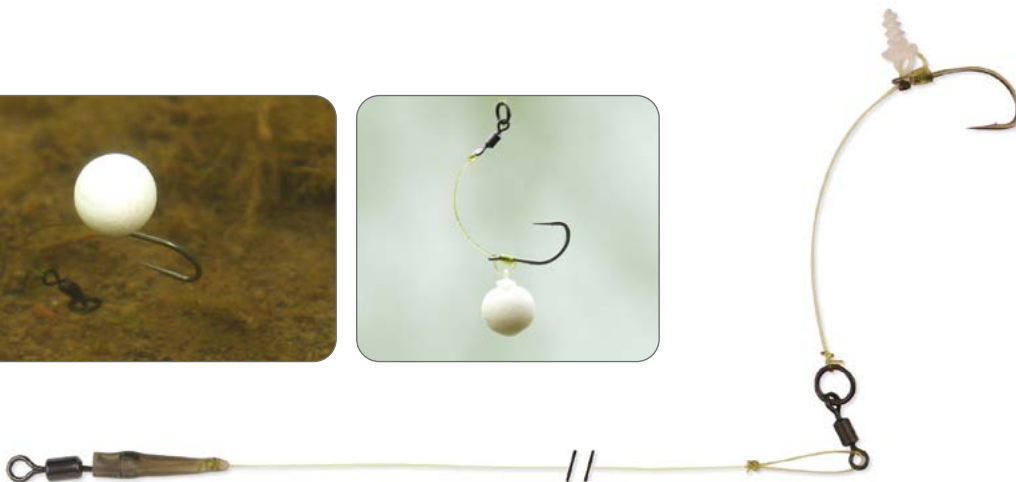
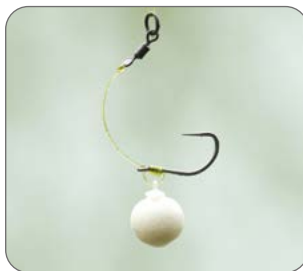

Kod	Wytrzymałość na zrywanie (lb)	Rozmiar haka	Typ haka	Rozmiar krętlika	Liczba sztuk	-
ACS 340 038	25 + 20	No 4	Razor Point Stiff Rig/Chod – Barbed	8	1	-
ACS 340 039	25 + 15	No 6	Razor Point Stiff Rig/Chod – Barbed	8	1	-
ACS 340 040	25 + 15	No 8	Razor Point Stiff Rig/Chod – Barbed	8	1	-

Opakowanie – x5

RAZOR_{point rig}

SIT UP & BEG RIG

- Zestaw Carp Spirit Sit Up & Beg Rig jest skonstruowany z użyciem linki przyponowej Camo Core i haka Razor Point LS (Long Shank).
- Pozycjoner haka tworzy efekt “wygiętego haka”, co bardzo utrudnia rybce jego wyplucie.
- Obciążenie przyponu znajduje się bezpośrednio pod hakiem, co zapewnia idealną prezentację przynęty. Można je zwiększyć pastą wolframowa, np. gdy zostaną użyte duże pop-upy.
- Profesjonalnie wykonany (ręcznie) przez ekspertów, z wykorzystaniem komponentów Carp Spirit.
- W celu udoskonalenia zestawu zastosowano szybkoomocujący krętlik QC nr 8 z nasuwką antysplątaniową mini.



Kod	Wytrzymałość na zrywanie (lb)	Rozmiar haka	Typ haka	Rozmiar krętlika	Liczba sztuk	-
ACS 340 041	25	No 4	Razor Point Long Shank – Barbed	8	1	-
ACS 340 042	25	No 6	Razor Point Long Shank – Barbed	8	1	-
ACS 340 043	25	No 8	Razor Point Long Shank – Barbed	8	1	-

Opakowanie – x5

RAZOR_{point rig}

BLOW BACK RIG

- Zestaw Carp Spirit Blow Back Rig jest skonstruowany z użyciem linki przyponowej Camo Core i haka Razor Point LS (Long Shank).
- Hak z długim trzonkiem jest idealny – gdy ryba próbuje wypluć przynętę, mikrołącznik z przynętą przesuwa się po trzonku, odsłaniając gołe ostrze, a to zwiększa szansę na zahaczenie.
- Elementem zestawu jest też pozycjoner haka Carp Spirit Kicker, który pomaga w szybkim obrocie ostrza.
- Ten uniwersalny zestaw jest idealny zarówno do łowienia z dna, jak i na pływające przynęty pop-up.
- Profesjonalnie wykonany (ręcznie) z wykorzystaniem komponentów Carp Spirit. W celu udoskonalenia zestawu zastosowano szybkoomocujący krętlik QC nr 8 z nasuwką antysplątaniową mini.



Kod	Wytrzymałość na zrywanie (lb)	Rozmiar haka	Typ haka	Rozmiar krętlika	Liczba sztuk	-
ACS 340 045	25	No 4	Razor Point Long Shank – Barbed	8	1	-
ACS 340 046	20	No 6	Razor Point Long Shank – Barbed	8	1	-
ACS 340 047	20	No 8	Razor Point Long Shank – Barbed	8	1	-

Opakowanie – x5

RAZOR_{point rig}

FLUOROCARBON 'D' RIG

- Zestaw Carp Spirit "D" Rig Fluorocarbon jest wyjątkowo niepozorny.
- Fluorocarbon ma podobny współczynnik załamania światła jak woda, więc po zanurzeniu w wodzie staje się słabo widoczny.
- Hak Hook Razor Point SCS (Short Curve Shank) jest doskonały do prezentacji przynęty, a fluorocarbon wychodzący z wewnętrznej strony uszka pomaga w szybkim obrocie ostrza.
- Zestaw "D" rig z fluorocarbonu jest idealny do łowienia z dna, z wolnego opadu lub na bałwanki.
- Wiązany ręcznie przez ekspertów, z wykorzystaniem komponentów Carp Spirit. W celu udoskonalenia zestawu zastosowano szybko mocujący krętlik QC nr 8 z nasuwką antysplątaniową mini.



Kod	Wytrzymałość na zrywanie (lb)	Rozmiar haka	Typ haka	Rozmiar krętlika	Liczba sztuk	-
ACS 340 050	20	No 2	Razor Point Short Curve Shank – Barbed	8	1	-
ACS 340 051	20	No 4	Razor Point Short Curve Shank – Barbed	8	1	-
ACS 340 052	15	No 6	Razor Point Short Curve Shank – Barbed	8	1	-
ACS 340 053	15	No 8	Razor Point Short Curve Shank – Barbed	8	1	-
Opakowanie – x5						

RAZOR_{point rig}

PVA BAG HAIR RIG

- Carp Spirit PVA Bag Rig to krótki zestaw z plecionki przeznaczone specjalnie do woreczków PVA.
- Zestaw jest krótszy niż standardowy więc można go łatwo spakować bezpośrednio do woreczka PVA albo użyć w połączeniu z siatką PVA.
- Profesjonalnie wykonany z wykorzystaniem bardzo delikatnej, miękkiej plecionki Re-Action oraz haka Razor Point BBP (Boilie Beak Point) zapewniającego doskonałą prezentację przynęty.
- W celu udoskonalenia zestawu zastosowano szybko mocujący krętlik QC nr 8 z nasuwką antysplątaniową mini.



Kod	Wytrzymałość na zrywanie (lb)	Rozmiar haka	Typ haka	Rozmiar krętlika	Liczba sztuk	-
ACS 340 057	20	No 2	Razor Point Boilie Beak Point – Barbed	8	2	-
ACS 340 058	20	No 4	Razor Point Boilie Beak Point – Barbed	8	2	-
ACS 340 059	20	No 6	Razor Point Boilie Beak Point – Barbed	8	2	-
ACS 340 060	20	No 8	Razor Point Boilie Beak Point – Barbed	8	2	-
Opakowanie – x5						

RAZOR point rig

KD RIG

- Zestaw KD jest wykonany w taki sposób, że uszko haka staje się lekkie, a jego ostrze ciężkie.
- Najlepiej zastosować zestaw KD do łowienia na wolnotonące, zbalansowane przynęty albo na kulki pop-up wyważone niewielką śruciną umieszczoną bezpośrednio pod przynętą.
- Hak zachowuje niesamowitą swobodę ruchów, dzięki czemu zestaw jest niezwykle łowny, słynie z dobrego trzymania ryby i ma na koncie wiele dużych okazów.
- Profesjonalnie wykonany z wykorzystaniem plecionki przyponowej Carp Spirit Camo-Core oraz haka Razor Point SCS (Short Curve Shank) zapewniającego doskonałą prezentację przynęty.
- W celu udoskonalenia zestawu zastosowano szybkoocucujący krętlik QC nr 8 z nasuwką antysplątanową mini.



Kod	Wytrzymałość na zrywanie (lb)	Rozmiar haka	Typ haka	Rozmiar krętlika	Liczba sztuk	-
ACS 340 064	25	No 2	Razor Point Short Curve Shank – Barbed	8	2	-
ACS 340 065	25	No 4	Razor Point Short Curve Shank – Barbed	8	2	-
ACS 340 066	20	No 6	Razor Point Short Curve Shank – Barbed	8	2	-
ACS 340 067	20	No 8	Razor Point Short Curve Shank – Barbed	8	2	-

Opakowanie – x5



GOTOWE ZESTAWY CARP SPIRIT

Opracowaliśmy tę ofertę gotowych zestawów dla karpiarzy, którzy chcą korzystać z zestawów technicznych, nie poświęcając zbyt wiele czasu na samodzielne wiązanie. Do tych zestawów wykorzystaliśmy najlepsze komponenty. Wszystkie zostały przetestowane i zatwierdzone przez naszych konsultantów. Gotowe zestawy są pakowane w blistrach po 2 sztuki, a pełny opis zestawu znajduje się z tyłu blistra.

COMBI-STIFF™

TECHNICAL RIG

- Zaprojektowany we współpracy z Pascalem Kowalikiem po kilku latach podwodnych obserwacji; wykonany z linki przyponowej Combi-Stiff, dzięki czemu jest bardzo odporny na plątanie.
- Krótki odcinek linki przy haku ma ściągniętą powłokę dla zapewnienia hakowi i przynęcie pełnej swobody ruchu, niezależnie od kąta jej chwycenia przez rybę.
- Za pomocą pasty wolframowej można wyważyć przynętę pop-up a także obciążyć ostrze, zwiększając szansę na zahaczenie ryby.



Kod	Długość (cm)	Wytrzymałość na zrywanie (lb)	Rozmiar haka	Rozmiar krętlika	Liczba sztuk	-
ACS 090 000	20	25	No 2	8	2	-
ACS 090 001	20	25	No 4	8	2	-
ACS 090 002	20	15	No 6	8	2	-

Opakowanie – x5



COMBI-SOFT™

COMBI-SOFT™ RIG

- Profesjonalnie wykonany. Krótki odcinek linki przy haku ma ściągniętą powłokę dla zapewnienia hakowi i przynęcie pełnej swobody ruchu, niezależnie od kąta jej chwycenia przez rybę.
- Mikrołącznik z przynętą łatwo przesuwają się po trzonku haka, więc gdy ryba próbuje wypluć przynętę, odstawia gołe ostrze, a to zwiększa szansę na zacięcie.
- Kątowa rurka termokurczliwa na uszku haczyka również ułatwia szybkie obrócenie ostrza haka.
- Niezwykle wszechstronny zestaw, idealny do łowienia z dna, na pop-upy i bałwanki.



Kod	Długość (cm)	Wytrzymałość na zrywanie (lb)	Rozmiar haka	Liczba sztuk	-
ACS 340 003	20	25	No 2	2	-
ACS 340 004	20	25	No 4	2	-
ACS 340 005	20	25	No 6	2	-

Opakowanie – x5



RE-ACTION™

RE-ACTION™ RIG

- Prosty, klasyczny, ale bardzo skuteczny zestaw wykonany z szybkotonącej plecionki Reaction Braid.
- Wykonany z delikatnej, miękkiej plecionki Herculine Braid jest idealnym zestawem do łowienia z wykorzystaniem woreczków PVA.
- Można łowić tym zestawem z dna, na kulki pop-up albo na bałwanki wyważone pastą wolframową lub niewielką śruciną zaciśniętą na plecionce.



Kod	Długość (cm)	Wytrzymałość na zrywanie (lb)	Rozmiar haka	Rozmiar krętlika	Liczba sztuk	-
ACS 340 068	20	25	No 2	8	2	-
ACS 340 069	20	25	No 4	8	2	-
ACS 340 070	20	25	No 6	8	2	-
ACS 340 071	20	25	No 8	8	2	-

Opakowanie – x5



HERCULINE™

HERCULINE™ RIG

- Wykonany z naszej superdelikatnej, miękkiej plecionki Herculine Braid jest idealnym zestawem do łowienia z wykorzystaniem woreczków PVA.
- Kątowa rurka termokurczliwa na uszku haczyka ułatwia szybkie obrócenie ostrza haka.
- Można łowić tym zestawem z dna, na kulki pop-up albo na bałwanki wyważone pastą wolframową lub niewielką śruciną zaciśniętą na plecionce.

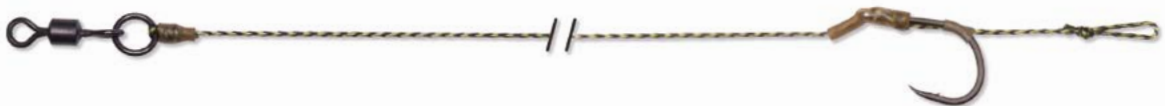

Kod	Długość (cm)	Wytrzymałość na zrywanie (lb)	Rozmiar haka	Rozmiar krętlika	Liczba sztuk	-
ACS 340 072	20	25	No 2	8	2	-
ACS 340 073	20	25	No 4	8	2	-
ACS 340 074	20	25	No 6	8	2	-
ACS 340 075	20	25	No 8	8	2	-

Opakowanie – x5





OPTI-MEX™

OPTI-MEX™ RIG

- Zestawy Opti-Mex są wykonane z najwyższej jakości 100-procentowego fluorocarbonu Opti-mex.
- Fluorocarbon ma podobny współczynnik załamania światła jak woda, co czyni go w wodzie prawie niewidocznym.
- Ma doskonałe własności antysplątaniowe i jest wyposażony w hak z lekko odgiętym w bok ostrzem, idealny do łowienia na zwirowatym dnie na przynety denne albo bałwanki.
- Sprzedawany w paczkach po 2 sztuki.



Kod	Średnica (mm)	Wytrzymałość na zrywanie (lb)	Rozmiar haka	Liczba sztuk	-
ACS 340 076	0.50	37.5	No 2	2	-
ACS 340 077	0.50	37.5	No 4	2	-
ACS 340 078	0.45	32.5	No 6	2	-

Opakowanie – x5



RIG WINDER

- Idealny do przechowywania gotowych zestawów.
- Miętko wyprofilowane gumowe rowki na obu końcach doskonale zabezpieczą zestawy przed uszkodzeniem.
- Dopasowane wymiarami do naszych pudełek Carp Spirt.

Kod	-
135 300 360	-

Opakowanie – x3



HACZYKI

HACZYKI RAZOR POINT

- | LONG SHANK
- | BOILIE BEAK POINT
- | MEDIUM CURVED SHANK
- | STIFF RIG / CHOD
- | CONTINENTAL XS
- | SHORT CURVE SHANK
- | ZIG & FLOATER

NARZĘDZIA DO HAKÓW

- | HOOK SHARPENER
- | LED HOOK POINT CHECKER

RAZOR point

Haczyki Razor stały się ulubionymi haczykami karpiaży w całej Europie. O ich jakości świadczą tysiące złowionych karpia. Stworzone w laboratoriach, przetestowane przez naszych fachowców haczyki Razor nigdy nie zawodzą. Opracowane w najmniejszych szczegółach haczyki Razor cechują: odporność na zginanie, temperatura hartowania sterowana komputerowo, chemiczne ostrzenie technologią Dura-Point. Szeroka gama haczyków umożliwia stawić czoło każdej sytuacji wędkarskiej. Haczyki Razor są produkowane dzięki najbardziej zaawansowanej technologii.

Nowe opakowania o 80% bardziej ekologiczne.

- **Technologia Dura-Point** – Najdłuższe i najostrzejsze groty na rynku. Są ostre nawet po złowieniu wielu ryb.
- **Stal High Carbon** – Najważniejsza jest jakość stali. Dlatego stosujemy najlepszą stal o wysokiej zawartości węgla. Dzięki temu haczyki Razor cechuje niezwykła wytrzymałość.
- **Wykończenie PTFE (Teflon)** – Zaletą powłoki PTFE nie tylko jest to, że jest matowa, ale zmniejsza też tarcie polepszając o 50% penetrację.
- **Domknięte oczko** – Haczyka Razor nie uszkadza przyponu.
- **Mikro zadziór** – Został opracowany w taki sposób, by ułatwić walkę z rybą, jednocześnie ułatwiając jej wypuszczenie bez okaleczania.

MICRO
BARB

BARBLESS

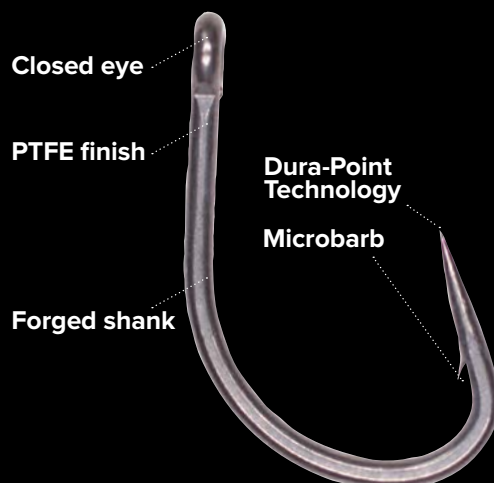

Long Shank



Boilie Beak Point



Medium Curve Shank



Stiff Rig / Chod



Continental Xtra Strong



Short Curve Shank



Zig & Floater

LONG SHANK – LS

- Haczyk posiada długie ramię szczególnie przystosowane do zestawów zapobiegających wypluciu przynęty przez karpia.
- Prosty grot
- Nachylone oczko
- Popularny kształt
- Haczyk idealny do zestawu Sit-Up & Beg.

Kod	Rozmiar haka	Typ haka	Liczba sztuk	-
ACS 350 028	1	Z zadziorem	10	-
ACS 350 029	2	Z zadziorem	10	-
ACS 350 030	4	Z zadziorem	10	-
ACS 350 032	6	Z zadziorem	10	-
ACS 350 034	8	Z zadziorem	10	-
ACS 350 035	10	Z zadziorem	10	-
ACS 350 036	6	Bezzadziorny	10	-
ACS 350 037	8	Bezzadziorny	10	-
ACS 350 038	10	Bezzadziorny	10	-

Opakowanie – x5



BOILIE BEAK POINT – BBP

- Ramię średniej długości.
- Szerokie rozwarście.
- Nachylone oczko.
- Haczyk opracowany we współpracy z Terryem Hearnem.
- Idealny do przynęt pływających i tonących.
- Polecany na kamieniste dno, gdyż wygięty do wewnątrz grot się nie tępi.

Kod	Rozmiar haka	Typ haka	Liczba sztuk	-
ACS 350 039	1	Z zadziorem	10	-
ACS 350 040	2	Z zadziorem	10	-
ACS 350 041	4	Z zadziorem	10	-
ACS 350 043	6	Z zadziorem	10	-
ACS 350 045	8	Z zadziorem	10	-
ACS 350 046	10	Z zadziorem	10	-
ACS 350 047	6	Bezzadziorny	10	-
ACS 350 048	8	Bezzadziorny	10	-
ACS 350 049	10	Bezzadziorny	10	-

OpakowanieS – x5

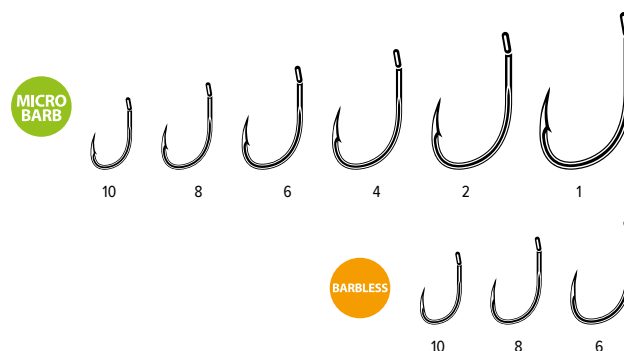

MEDIUM CURVE SHANK – MCS

- Jest to zupełnie nowy wzór haka, stworzony przez połączenie cech modeli z krótkim oraz długim zakrzywionym trzonkiem, a przez to niezwykle skuteczny.
- Mając uszko lekko przygięte do wewnątrz, ten haczyk obraca się natychmiast po naprężeniu przyponu, co daje pewność skutecznego zacięcia.
- Pasuje do wielu różnych rodzajów zestawów, zwłaszcza do 360° rig.



Kod	Rozmiar haka	Typ haka	Liczba sztuk	-
ACS 350 050	1	Z zadziorem	10	-
ACS 350 051	2	Z zadziorem	10	-
ACS 350 052	4	Z zadziorem	10	-
ACS 350 054	6	Z zadziorem	10	-
ACS 350 056	8	Z zadziorem	10	-
ACS 350 057	10	Z zadziorem	10	-
Opakowanie – x5				

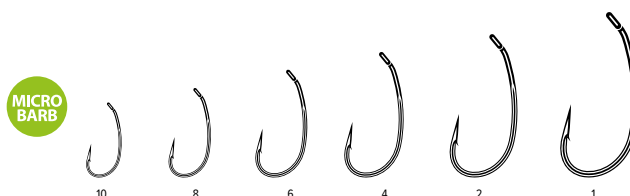

STIFF RIG / CHOD – SRC

- Prosty grot.
- Ramię średniej długości.
- Kształt przystosowany do najbardziej popularnego w ostatnich lata zestawu Chod na sztywnym przyponie typu « Riga Mortis ».
- Stworzony przy współpracy z Terryem Hearnem. Najlepszy haczyk do tego rodzaju zestawów.



Kod	Rozmiar haka	Typ haka	Liczba sztuk	-
ACS 350 058	2	Z zadziorem	10	-
ACS 350 059	4	Z zadziorem	10	-
ACS 350 061	6	Z zadziorem	10	-
ACS 350 063	8	Z zadziorem	10	-
Opakowanie – x5				

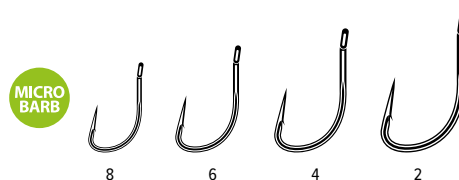

CONTINENTAL XS – CXS

- Do przynęt pływających i tonących
- Super mocny haczyk został stworzony do łowienia największych karpia.
- Krótkie ramię większa jego wytrzymałość.
- Wszechstronny kształt umożliwia jego stosowanie do różnych zestawów i przynęt.



Kod	Rozmiar haka	Typ haka	Liczba sztuk	-
ACS 350 081	1	Z zadziorem	10	-
ACS 350 082	2	Z zadziorem	10	-
ACS 350 083	4	Z zadziorem	10	-
ACS 350 084	6	Z zadziorem	10	-
ACS 350 085	8	Z zadziorem	10	-
Opakowanie – x5				

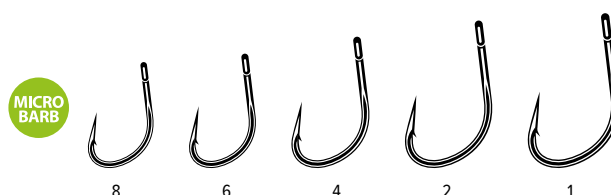

SHORT CURVE SHANK – SCS

- Najpopularniejszy kształt haczyka w naszej ofercie.
- Prosty grot i proste oczko umożliwiają stosowanie w wielu zestawach.
- Idealny do przynęt zarówno pływających jak i tonących.
- Zalecany zwłaszcza w zestawach typu “bałwanek”, KD, Withy Pool.

Kod	Rozmiar haka	Typ haka	Liczba sztuk	-
ACS 350 064	1	Z zadziorem	10	-
ACS 350 065	2	Z zadziorem	10	-
ACS 350 066	4	Z zadziorem	10	-
ACS 350 068	6	Z zadziorem	10	-
ACS 350 070	8	Z zadziorem	10	-
ACS 350 071	10	Z zadziorem	10	-
ACS 350 072	6	Bezzadziorny	10	-
ACS 350 073	8	Bezzadziorny	10	-
ACS 350 074	10	Bezzadziorny	10	-

Opakowanie – x5

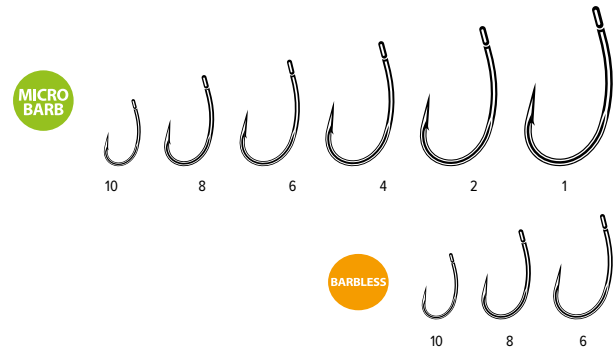

ZIG & FLOATER – ZIG

- Pierwszy model stworzony do metody Zig.
- Krótkie ramię.
- Szerokie rozwarście.
- Grot smukły i prosty.
- Oczko lekko wygięte na zewnątrz, by współgrać z pianką zestawu Zig.

Kod	Rozmiar haka	Typ haka	Liczba sztuk	-
ACS 350 075	8	Z zadziorem	10	-
ACS 350 076	10	Z zadziorem	10	-
ACS 350 077	12	Z zadziorem	10	-
ACS 350 078	8	Bezzadziorny	10	-
ACS 350 079	10	Bezzadziorny	10	-
ACS 350 080	12	Bezzadziorny	10	-

OpakowanieS – x5

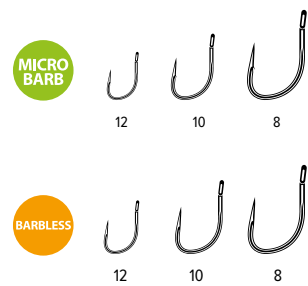

OSTRZAŁKA DO HACZYKÓW

- Warto mieć narzędzie, dzięki któremu haki długo pozostają ostre jak brzytwa. Wyjątkowo długa część ostrząca pozwala na znacznie dłuższe i płynniejsze ruchy, co umożliwia szybsze i dokładniejsze ostrzenie haków.
- Rowki w kształcie litery V doskonale spełniają rolę przewodnicy podczas ostrzenia prostych grotów, natomiast do ostrzenia zakrzywionych grotów lepsza jest płaska powierzchnia.
- Antypoślizgowa gumowana rękojeść ułatwia pewne trzymanie ostrzałki. W komplecie petla na dłoń.

Kod	Liczba sztuk	-
ACS 010 219	1	-
Opakowanie – x5		



TESTER LED OSTROŚCI HACZYKA

- Regularne sprawdzanie ostrości haka pomiędzy kolejnymi rzutami to jedna z najważniejszych czynności, które warto zrobić.
- Teleskopowy obiektyw można regulować w celu uzyskania idealnego obrazu, a podwójne, jasne diody LED umożliwiają zauważenie każdego uszkodzenia grota haka.
- Regulowana ostrość, teleskopowy obiektyw
- Powiększa 45 razy.
- Podwójne, jasne diody LED zapewniają doskonałą widoczność zarówno w dzień, jak i w nocy.
- W komplecie baterie.

Kod	Liczba sztuk	-
ACS 010 379	1	-
Opakowanie – x5		



SZTUCZNE PRZYNYTY

SZTUCZNE PRZYNYTY

- | FLOATING TIGER NUTS
- | FLOATING PELLETS
- | FLURO FLOATING PELLETS
- | FLURO FLOATING BALLS
- | FLURO FLOATING CORN

PIANKOWE TIK-TAKI

- | TAC-TIC FOAM BAITS

KOREK I PIANKA

- | CORK BALLS
- | CORK CYLINDER STICKS
- | FOAM BOILIE DISCS
- | FOAM CYLINDER STICKS
- | ASSORTED SQUARE FOAM



PŁYWAJĄCE ORZECHY TYGRYSIE

- Te wysokiej jakości imitacje orzechów tygrysię wyglądają niezwykle realistycznie i mają smak waniliowy.
- Można je stosować samodzielnie lub w połączeniu z naturalną przynętą w celu wyważenia zestawu.
- Dostępne w rozmiarach 15 i 18 mm.



Kod	Rozmiar (mm)	Liczba Sztuk	-
ACS 010 132	15	10	-
ACS 010 133	18	8	-
Opakowanie – x10			

PŁYWAJĄCY PELLETT

- Te wysokiej jakości imitacje pelletu mają naturalny brązowy kolor i zapach ryb.
- Można je stosować samodzielnie lub w połączeniu z naturalną przynętą w celu wyważenia.
- Dostępne w rozmiarach 10 i 15 mm.



Kod	Rozmiar (mm)	Liczba sztuk	-
ACS 010 136	10	10	-
ACS 010 137	15	8	-
Opakowanie – 10			

PŁYWAJĄCY PELLETT FLUO

- Te wysokiej jakości imitacje pelletu w barwach fluo mają zapach ryb.
- Można je stosować samodzielnie lub w połączeniu z naturalną przynętą w celu wyważenia.
- Dostępne w rozmiarach 10 i 15 mm.



Kod	Rozmiar (mm)	Liczba sztuk	-
ACS 010 174	10	9	-
ACS 010 175	15	6	-
Opakowanie – 10			

PŁYWAJĄCE KULKI FLUO

- Te wysokiej jakości pływające sztuczne przynęty można wykorzystywać jako imitacje kulek proteinowych lub w połączeniu z naturalnymi przynętami do tworzenia zestawów z bałwankami.
- Aby zwiększyć ich atrakcyjność można je również zanurzać w płynach zapachowych (liquidach).
- Dostępne w różnych kolorach w rozmiarach 10 i 14 mm.



Kod	Kolor	Rozmiar (mm)	Liczba sztuk	-
ACS 010 084	żółty	10	10	-
ACS 010 087	Wybór kolorów	10	10	-
ACS 010 090	żółty	14	6	-
ACS 010 093	Wybór kolorów	14	6	-
Opakowanie – 10				

PLÝWAJĄCA KUKURYDZA FLUO

- Pływająca imitacja kukurydzy może być stosowana samodzielnie lub z naturalnymi przynętami.
- Może być również moczona w płynach zapachowych (liquidach) dla zwiększenia atrakcyjności.
- Dostępna w pełnym zakresie kolorów.

Kod	Kolor	Liczba sztuk	-
ACS 010 094	czerwony	10	-
ACS 010 095	Pink	10	-
ACS 010 096	żółty	10	-
ACS 010 097	Green	10	-
ACS 010 098	pomarańczowy	10	-
ACS 010 099	mieszanka kolorów	10	-

Opakowanie – x10



PIANKOWE TIK-TAKI

- Przynęty Tac-Tic są wykonane z pianki o bardzo dobrej pływalności i dużej gęstości.
- Są niezwykle wszechstronne i odporne na brania niepożądanych ryb.
- Idealne do połowu na zestaw Zig rig, do bałwanków, a nawet do Chod rig.
- Ich łowność może być zwiększona, poprzez zanurzenie w dipach lub moczenie w liquidach (płynach zapachowych).
- Dostępne w szerokiej gamie kolorów dla dopasowania do warunków łowiska.
- Opakowanie zawiera 12 sztuk: 4x15 mm kulka, 4x10 mm kulka i 4x12 mm dumbbel (w kształcie hantli)

Kod	Kolor	Liczba Sztuk	-
ACS 010 271	czerwony	12	-
ACS 010 272	żółty	12	-
ACS 010 273	pomarańczowy	12	-
ACS 010 274	biały	12	-
ACS 010 275	czarny	12	-
ACS 010 276	czarno-żółty	12	-
ACS 010 277	mieszanka kolorów	12	-

Opakowanie – x5

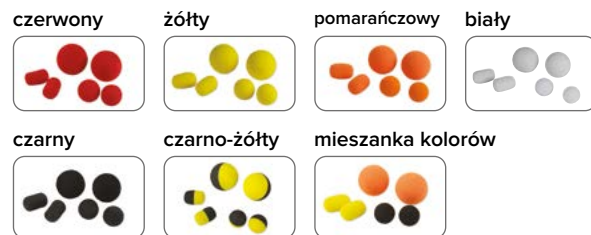
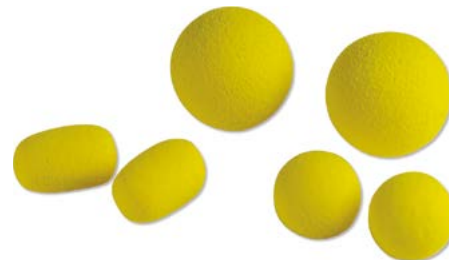

KORKOWE KULKI

- Wysokiej jakości kulki korkowe, które można wykorzystać do wykonywania ultrawypornych, bardzo trwałych przynęt pop-up.
- Można je również użyć do składania bałwanek z użyciem różnych przynęt.



Kod	Średnica (mm)	Liczba sztuk	-
834 000 361	12	5	-
Opakowanie – x10			

KORKOWE PATYCZKI

- Wysokiej jakości patyczki korkowe, które można ciąć na kawałki i wkładać do otworów wywiercowych w kulkach proteinowych.
- Kształt i kolor sprawiają również, że doskonale się nadają do nadawania pływalności orzechom tygrysim.



Kod	Średnica (mm)	Liczba sztuk	-
ACS 010 006	6	5	-
ACS 010 007	8	5	-
Opakowanie – x10			

PIANKOWE KRAŻKI

- Wysokiej jakości, ultrawyporne, pływające krążki z pianki.
- Przekroj kulkę proteinową na połowki przed założeniem na włos i włóż między nie piankowy krążek – jak w hamburgerze.
- Dostępne różne kolory, co pozwala dopasować piankę do koloru kulki lub dodać jej kontrastujący akcent.



Kod	Średnica (mm)	Liczba sztuk	-
863 000 361	14	8	-
864 000 361	20	8	-
Opakowanie – x10			

PIANKOWE PATYCZKI

- Wysokiej jakości ultrawyporne patyczki z pianki, które można ciąć i wkładać do otworów w kulkach proteinowych. Różne kolory – możliwość dopasowania do kulki.



Kod	Średnica (mm)	Liczba sztuk	-
134 800 360	6	4	-
134 900 360	8	4	-
Opakowanie – x10			

PIANKOWE KWADRATY – WYBÓR

- Wysokiej jakości, ultrawyporne pianowe kwadraty, idealne do nadawania pływalności wszelkiego rodzaju przynętom po przycięciu nożyczkami do wymaganego rozmiaru i kształtu.
- Różne kolory pozwalają dopasować do koloru przynęty lub dodać jej kontrastujący akcent.

Kod	Liczba sztuk	-
917 000 361	4	-
Opakowanie – x10		



MATERIAŁY PVA I SIATKI OCHRONNE

SOLURON

- | SOLURON PVA TUBE
- | SOLURON PVA 3 IN 1 TUBE
- | SOLURON PVA TUBE REFILER
- | SOLURON PVA STRING
- | SOLURON PVA TAPE
- | SOLURON 50M
- | SOLURON PVA BAGS
- | SOLURON PVA BAGS & STRING
- | SOLURON PVA LOADER STARTER PACK
- | SOLURON LOADER BAGS
- | SOLURON PVA BAG FUNNEL LOADER

PROTECTION MESH

- | PROTECTION MESH TUBE
- | PROTECTION MESH REFILER

CAT & CRAYFISH

- | SHRINK WRAP BOILIE GUARD
- | NET PROTECTION



SOLURON PVA

TUNEL Z SIATKI PVA SOLURON

- Tunel PVA Soluron jest wykonany z najwyższej jakości siatki PVA.
- Siatka jest mocna, antypoślizgowa, a lejkowaty dyspenser-napełniacz ułatwia szybkie wypełnienie jej zanętą bez start.
- Doskonale nadaje się do mieszanek stick-mix, kruszonych kulek proteinowych, zanęty gruntowej, białych robaków i innych.
- Po wyczerpaniu zapasu siatki na dyspenserze można osobno dokupić siatkę na szpuli.
- Siatka PVA 10 m wstępnie rozszerzona na dyspenserze.
- Dołączony tłok do zanęty.
- Opakowanie w formie szczelnej tuby.
- Czas rozpuszczania siatki ok. 2 minut w wodzie w 20°C
- Dostępna w trzech średnicach: 30, 22 i 14 mm.

Kod	Długość (m)	Średnica (mm)	
ACS 010 012	10	14	-
151 900 361	10	22	-
152 000 361	10	30	-

Opakowanie – 5



Krok 1



Krok 2



Krok 3



Krok 4



Krok 5



Krok 6



Krok 7



Krok 8



Krok 9



Krok 10



Krok 11



Krok 12

SOLURON PVA

TUNEL Z SIATKI PVA SOLURON 3 W 1

- PVA Soluron "3 w 1" to komplet tuneli z siatki PVA o 3 średnicach.
- Tunele wykonane są z mocnej, antypoślizgowej siatki PVA najwyższej jakości.
- Dyspenser-napełniacz ułatwia szybkie wypełnienie siatki zanętą bez start. Siatka doskonale nadaje się do mieszanek stick-mix, kruszonych kulek proteinowych, zanęty gruntowej, białych robaków i innych.
- Dyspensery z siatkowymi tunelami są spakowane jeden w drugim i zabezpieczone w szczelnej tubie.
- Po wyczerpaniu zapasu siatki na dyspenserze można osobno dokupić siatkowy tunel na szpuli.
- 3 x 10 m siatkowych tuneli PVA na 3 dyspenserach.
- 2 łtoki do zanęty.
- 1 opakowanie w formie szczelnej tuby.
- Czas rozpuszczania ok. 2 minut w wodzie w 20°C.
- W komplecie siatkowe tunele o 3 średnicach: 30 mm, 22 mm i 14 mm.



Kod	Długość (m)	Średnica (mm)	-
ACS 010 014	10	14, 22 & 30	-
Opakowanie – x3			

ZAPASOWY TUNEL Z SIATKI PVA SOLURON

- Szpule do napełniania tuneli siatkowych PVA Soluron są idealne dla wędkarzy, którzy mają już łtoki i dyspensery-napełniacze Soluron.
- Tunele wykonane są z mocnej, antypoślizgowej siatki PVA najwyższej jakości.
- Czas rozpuszczania ok. 2 minuty w wodzie w 20°C
- Zapasowe siatkowe tunele na szpulkach są dostępne w długościach 5 i 10 m oraz w średnicach: 30, 22 i 14 mm.



Kod	Długość (m)	Średnica (mm)	-
ACS 010 058	5	14	-
ACS 010 059	5	22	-
ACS 010 060	5	30	-
ACS 010 013	10	14	-
152 100 361	10	22	-
152 200 361	10	30	-
Opakowanie – x5			

SOLURON PVA IN WATER AT 20°C



0s



20s



40s



60s

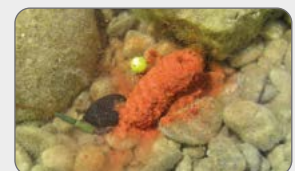

80s



100s

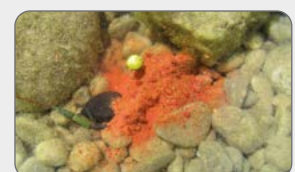

120s

SOLURON PVA

NIĆ PVA SOLURON

- Nić PVA Soluron jest niezwykle uniwersalna.
- Idealna do wiązania woreczków PVA, mocowania kulek, a nawet wiązania zestawów back rig do długich rzutów.
- Dostępna w trzech wersjach: 1-włóknowa, 2-włóknowa i 4-włóknowa.

Kod	Długość (m)	Rozmiar	Liczba włókien	-
151 500 361	20	L	1	-
151 600 361	20	XL	2	-
151 700 361	20	XXL	4	-
Opakowanie – x5				



WORECZKI PVA SOLURON

- Taśma PVA Soluron doskonale nadaje się do nawlekania kulek proteinowych.
- Jest wykonana z PVA najwyższej jakości, a jej płaski profil zapewnia na tyle duże tarcie, że nawleczone kulki nie przemieszczają się podczas rzutu i pozostają oddalone od siebie.

Kod	Długość (m)	Średnica (mm)	-
151 800 361	20	10	-
Opakowanie – x5			



TUNEL Z SIATKI PVA SOLURON 50 M

Kod	Długość (m)	-
022 600 221	50	-
Opakowanie – x3		



SOLURON PVA

WORECZKI PVA SOLURON

- Bardzo odporne rozpuszczalne torby – całkowite rozpuszczenie w ciągu ok. 2 minut w wodzie o temperaturze 20°C.
- Przeznaczone do kulek proteinowych, nasion lub pelletu.
- Napełnij woreczek zanętą, zawiąż i przymocuj do zestawu. Aby bardzo precyzyjnie zanęcić, zapakuj zestaw do woreczka.
- Dostępny w 3 różnych wymiarach – na każde warunki, i w dwóch wersjach: klasyczny woreczek oraz perforowany woreczek z nicią
- Do stosowania z krętlikiem Soluron.

Kod	Rozmiar	Szerokość (mm)	Długość (mm)	Liczba sztuk	-
152 300 361	L	70	100	10	-
152 400 361	XL	100	125	10	-
152 500 361	XXL	70	200	10	-
ACS 010 374	L	70	100	25	-
ACS 010 375	XL	100	125	25	-
ACS 010 376	XXL	70	200	25	-

Opakowanie – x5



WORECZEK Z NICIĄ PVA SOLURON

Kod	Rozmiar	Szerokość (mm)	Długość (mm)	Liczba sztuk	-
152 600 361	L	70	100	10	-
152 700 361	XL	100	125	10	-
152 800 361	XXL	70	200	10	-

Opakowanie – x5



SOLURON PVA

ZESTAW STARTOWY DO NAPEŁNIANIA PVA SOLURON

- W zestawie 2 rozmiary napełniaczy i pierścieni blokujących.
- Doskonale dopasowane i łatwe w użyciu.
- Idealne do wykonywania ciasno zapakowanych woreczków PVA do długich rzutów.
- Zapasowe woreczki pasujące do napełniaczy: Rozmiar 1 x 10 i Roamiar 2 x 10.



Kod	Rozmiar	Liczba sztuk	-
ACS 010 215	M + L	x10 Wymiary 1 x10 Wymiary 2	-
Opakowanie – x5			



Krok 1



Krok 2



Krok 3



Krok 4

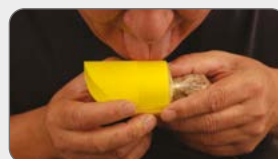

Krok 5

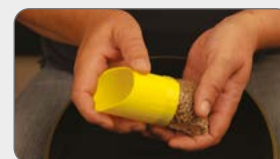

Krok 6

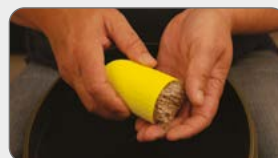

Krok 7



Krok 8



Krok 9

WORECZKI PVA SOLURON

- Zapasowe woreczki PVA dopasowane do napełniaczy.

Kod	Rozmiar	Liczba sztuk	-
ACS 010 216	1	20	-
ACS 010 217	2	20	-
Opakowanie – x5			



NAPEŁNIACZ WORECZKÓW PVA

- Napełniacz w kształcie lejka, który dzięki szerokiej części wlotowej umożliwia łatwe i szybkie wypełnianie woreczków PVA bez strat.
- Posiada z boku szczelinę, przez którą można łatwo wyjąć przypon po wypełnieniu woreczka. Jaskrawy żółty kolor.

Kod	-
ACS 010 159	-
Opakowanie – x3	



PROTECTION MESH

TUNEL Z SIATKI ZABEZPIEZAJĄCEJ

- Tunel z supermocnej, drobnej siatki, która się nie rozpuszcza.
- Pozwala na wykorzystanie bardzo wielu przynęt, które wcześniej były trudne do użycia w zestawie włosowym. Należą do nich: konopie, kukurydza, pokruszone kulki proteinowe, białe robaki i inne małe przynęty.
- Mimo zastosowania siatki ryby widzą kolory przynęt i czują ich smak.
- Siatka również chroni przynętę przed rakami i niepożądanymi gatunkami niewielkich ryb.
- Szpule z zapasowym siatkowym tunelem można kupić osobno. – Tunel z siatki ochronnej 7M na lejkowatym dyspenserze-napełniaczu, – W zestawie tłok do przynęt, – Opakowanie w formie szczelnej tuby.
- Dostępny w dwóch średnicach: 22 mm i 14 mm.



Kod	Długość (m)	Średnica (mm)	-
ACS 010 368	7	14	-
ACS 010 369	7	22	-
Opakowanie – x5			

ZAPASOWY TUNEL Z SIATKI ZABEZPIEZAJĄCEJ

- Szpule z zapasowymi tunelami z siatki zabezpieczającej są idealne dla wędkarzy, którzy mają już tłoki do przynęt i dyspensery-napełniacze.
- To supermocna drobna siatka, która nie rozpuszcza się.
- Pozwala na wykorzystanie bardzo wielu przynęt, które wcześniej były trudne do użycia w zestawie włosowym. Należą do nich: konopie, kukurydza, pokruszone kulki proteinowe, białe robaki i inne małe przynęty.
- Siatka również chroni przynętę przed rakami i niepożądanymi gatunkami niewielkich ryb.
- Tunel z siatki ochronnej 7M na szpuli dostępny w dwóch średnicach: 22 mm i 14 mm.



Kod	Długość (m)	Średnica (mm)	-
ACS 010 370	7	14	-
ACS 010 371	7	22	-
Opakowanie – x5			



Krok 1



Krok 2



Krok 3

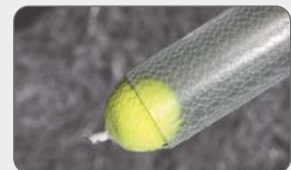

Krok 4



Krok 5



Krok 6

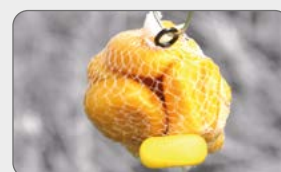

TERMOKURCZLIWY OCHRANIACZ PRZED RAKAMI

- Ochraniacz jest prosty i łatwy w użyciu.
- Po prostu umieść kulkę proteinową w ochraniaczu, a następnie podgrzewaj go gorącą parą wodną, aż się obkurczy na kulce.
- Otwory w ochraniaczu umożliwiają wydostawanie się aromatu kulki na zewnątrz.
- Dostępny w 2 rozmiarach: 15/20 mm i 20/25 mm.



Kod	Wymiary (mm)	Liczba sztuk	-
845 000 361	15 x 20	10	-
846 000 361	20 x 25	10	-

Opakowanie – x10



Krok 1



Krok 2

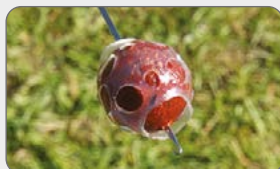

Krok 3



SIATKOWY OCHRANIACZ PRZED RAKAMI

- Przynętę owija się siatką, aby ją chronić przed rakami i niepożądanymi gatunkami małych ryb.
- Po ciasnym owinięciu przynęty należy związać siatkę nicią do przynęty.
- Końcówkę siatki przy węźle można zabezpieczyć przez jej nadtopienie w płomieniu zapalniczki gazowej.



Kod	Wymiary (cm)	Liczba sztuk	-
844 000 361	50 x 40	1	-

Opakowanie – x10



Krok 1



Krok 2



Krok 3



Krok 4

SPRZĘT DO NĘCENIA

KRUSZARKI DO TWARDYCH PRZYŃET

- | METAL BAIT CRUSHER
- | BAIT CRUSHER

KOBRY

- | BLAX™ CARBON THROWING STICK
- | PVC THROWING STICK

RAKIETY ZANĘTOWE

- | BAIT ROCKET

PROCE ZANĘTOWE

- | DISTANCE CATAPULT

ŁYŻKI ZANĘTOWE I REKOJEŚCI DO ŁYŻEK

- | OVERHEAD BAITING HANDLE
- | BAITING SCOOP HANDLE
- | BAIT SCOOP HEAD
- | ONE PIECE SCOOP
- | BAITING SHOVEL

MARKERY

- | A.L.S MARKER
- | STATIC MARKER
- | HI-VIS LED DISTANCE MARKER FLOAT
- | LUMINOUS DISTANCE MARKER FLOAT
- | DISCOVERY MARKER FLOAT
- | RANGE-IT™ MAINLINE MARKER

POJEMNIKI NA PRZYŃĘTY I ZANĘTY

- | BUCKET & COVER
- | BUCKET
- | TRIPOD BUCKET STAND
- | FOLDABLE BUCKET
- | BAIT BOX
- | BOILIES BAG
- | DELUXE BOILIES BAG
- | SET OF 4 POP-UP/DIP POTS

PISTOLETY I STOŁY DO KULEK PROTEINOWYCH

- | BOILIE ROLLING TABLE
- | PNEUMATIC ALUMINIUM BAIT GUN
- | MANUAL ALUMINIUM BAIT GUN
- | BAIT GUN NOZZLE
- | BAG RESEAL CLIP



METALOWA KRUSZARKA DO TWARDYCH PRZYŃET

- W tej wersji kruszarki do zanęt zastosowano wzmocnione metalowe zęby, które ułatwiają kruszenie nawet twardych przynęt, takich jak orzechy i nasiona.
- To doskonałe rozwiązanie, które pozwala szybko i łatwo zmiażdżyć przynętę na okruchy do nęcenia za pomocą woreczków PVA.
- Aby zmiażdżyć przynętę do pożądanej tekstury po prostu umieść ją wewnątrz kruszarki i kręć dwoma częściami urządzenia.



Kod	Średnica (mm)	Masa (kg)	-
151 400 361	12.3	0.61	-

Opakowanie – x1

KRUSZARKA DO TWARDYCH PRZYŃET

- Kruszarka do zanęt jest doskonałym urządzeniem do łatwego i szybkiego miażdżenia twardych przynęt na okruchy do nęcenia za pomocą woreczków PVA.
- Aby zmiażdżyć przynętę do pożądanej tekstury po prostu umieść ją wewnątrz kruszarki i kręć dwoma częściami urządzenia.



Kod	Średnica (mm)	Masa (kg)	-
ACS 010 113	10.0	0.17	-

Opakowanie – x1



Krok 1



Krok 2



Krok 3

BLAX™

WĘGLOWA KOBRA BLAX

- Kobra Carp Spirit BLAX jest wykonana z lekkiego włókna węglowego, co pozwala zwiększyć odległość i precyzję nęcenia, jednocześnie zmniejszając obciążenie ręki.
- Przeznaczona do kulek o średnicy do 20 mm.
- Masa 70 g
- Wzmocniona końcówka.
- Wskazówka: Jeśli używasz miękkich przynęt, przed rzutem zanurz koniec kobry w wodzie, aby ograniczyć ryzyko rozpadania się przynęt.

Kod	Masa (g)	Max średnica kulki (mm)	-
ACS 010 380	70	20	-
Opakowanie – x1			



KOBRA Z PVC

- Kobra z PVC jest lekka, mocna i trwała.
- Każda Kobra ma tę samą, specjalnie opracowaną "krzywą J", która została zoptymalizowana pod kątem przyspieszania i zwiększenia prędkości początkowej kulki, co zwiększa dokładność i długość rzutu.
- Ma komfortowy, antypoślizgowy uchwyt, a pętla pozwala ją zawiesić, gdy nie jest używana.
- Wskazówka: Jeśli używasz miękkich przynęt, przed rzutem zanurz koniec kobry w wodzie, aby ograniczyć ryzyko rozpadnięcia się przynęt.

Kod	Max średnica kulk (mm)	-
ACS 010 298	18	-
ACS 010 299	22	-
ACS 010 300	28	-
Opakowanie – x1		



RAKIETA ZANĘTOWA

- Wysokiej jakości rakieta z tworzywa sztucznego przeznaczona do nęcenia na duże odległości zarówno kulkami proteinowymi, jak i nasionami.
- Posiada jaskrawy stożkowy czubek i boczne otwory ułatwiające wypadanie zanęty.

Kod	-
832 000 361	-
Opakowanie – x1	



Krok 1



Krok 2

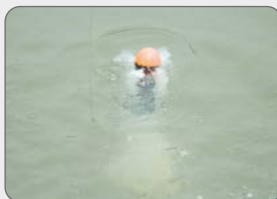

Krok 3



Krok 4

PROCA ODLEGŁOŚCIOWA

- Wysokiej jakości proca, która łączy w sobie moc i wytrzymałość.
- Antypoślizgowa rękojeść zapewniająca pewny chwyt zarówno prawą jak i lewą ręką.
- Uniwersalny mieszek, odpowiedni do większości przynęt.
- Specjalnym rozwiązaniem są odkręcane ramiona.
- W komplecie pokrowiec i zapasowa guma.

Kod	-
ACS 010 212	-
Opakowanie – x1	



Krok 1



Krok 2



Krok 3

DŁUGA REKOJEŚĆ DO ŁYŻKI ZANĘTOWEJ

- Wykonana z ultramocnego włókna szklanego i wyposażona w dwuręczny uchwyt. Wystarczy przykręcić łyżkę zanętową do gwintowanego końca rękojeści.
- Doskonała do nęcenia nasionami, kulkami proteinowymi i peletem na średni dystans.
*Sprzedawana bez łyżki.



Kod	Długość (cm)	-
993 000 361	180	-
Opakowanie – x1		

KRÓTKA REKOJEŚĆ DO ŁYŻKI ZANĘTOWEJ

- Sprzedawana bez łyżki.



Kod	Długość (cm)	-
697 003 360	0.35	-
Opakowanie – x1		

ŁYŻKA ZANĘTOWA

- Formowana z ultrawytężnego tworzywa ABS.
- Wystarczy przykręcić łyżkę zanętową do gwintowanego końca rękojeści.
- Otwory umożliwiają przepływ powietrza, a także działają jako odwodnienie podczas nęcenia mokrymi zanętami.
- Dostępna w dwóch rozmiarach: M i L.
- Sprzedawana bez rękojeści.

Kod	Rozmiar	-
696 002 360	Small	-
695 001 360	Medium	-
Opakowanie – x1		



Small Bait Scoop Head



Medium Bait Scoop Head

SZUFELKA ZANĘTOWA

- Formowana z ultrawytężnego tworzywa ABS, prosta i ekonomiczna, jednoczęściowa szufelka, doskonała do nęcenia z łodzi.



Kod	-
ACS 010 160	-
Opakowanie – x5	

SZUFELKA ZANĘTOWA Z RĘKOJESCIĄ

- Bardzo lekka szufelka zanętowa z pustą węglową rękojeścią.
- Odkręcana rękojeść.
- Wzmocniony uchwyt EVA.
- Pętla na rękę.



Kod	-
ACS 010 161	-
Opakowanie – x1	

ŚWIECĄCY MARKER SAMOGRUNTUJĄCY ALS

- Świecący marker ALS (Auto Light Static) wykonano w pomysłowej technologii.
- Zintegrowane czujniki wody i rezystory zmierzchowe (LDR) współpracują ze sobą, dzięki czemu jasne czerwone diody (LED) włączają się automatycznie po zetknięciu markera z wodą i o zmroku.
- Doskonale do oznaczania ważnych miejsc z łodzi, zwłaszcza że czerwone diody LED nie płoszą ryb, ponieważ emitowane przez nie czerwone światło jest tym składnikiem widma, który pierwszy w kolejności znika pod wodą.
- Mają dużą wyporność i jaskrawy kolor. Aby oznaczyć wybrane miejsce, załóż spory ciężarek na zatrzaskowy łącznik i wyrzuć go wraz z markerem za burtę.
- Najlepiej umieścić zestaw z przynętą między dwoma odpowiednio rozmieszczonymi markerami, aby zmniejszyć ryzyko zaplątania się holowanej ryby w linkę markera.
- Jaskrawy plastik dobrze widoczny w ciągu dnia.
- Samoczynnie ustawia głębokość. Pomprostu wyrzuć marker z ciężarkiem za burtę, a dzięki kształtowi "H" będzie się obracał dotąd, aż ciężarek opadnie na dół.
- Czerwone diody LED, które nie płoszą ryb, włączają się automatycznie, gdy marker znajdzie się w wodzie i o zmroku.
- Zabezpieczony przez włączeniem się diod podczas transportu w torbie.
- Automatyczny wewnętrzny wyłącznik.
- Zasilanie: 2 baterie AA.
- Czas ciągłej pracy: do 100 godzin.
- Dostępny w 2 jaskrawych kolorach: pomarańczowy i żółty.

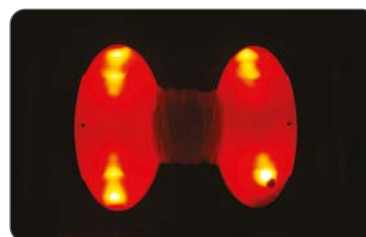

Kod	Kolor	-
ACS 010 385	pomarańczowy	-
ACS 010 386	żółty	-

Opakowanie – x1

STATIC MARKER

- Markery samogrunujące to świetny sposób oznaczenia ciekawego miejsca z łodzi.
- Mają dużą wyporność i jaskrawy kolor. Aby oznaczyć wybrane miejsce, załóż spory ciężarek na zatrzaskowy łącznik i wyrzuć go wraz z markerem za burtę.
- Kształt litery "H" pozwala na swobodne obracanie się markera, gdy ciężarek opada na dno i sam ustawia głębokość. Najlepiej umieścić zestaw z przynętą między dwoma odpowiednio rozmieszczonymi markerami, aby zmniejszyć ryzyko zaplątania się holowanej ryby w linkę markera.



Kod	Ilość	Rozmiar	Kolor	-
ACS 010 382	1	Duży	pomarańczowy	-

Opakowanie – x3



ŚWIECACY MARKER ODLEGŁOŚCIOWY LED

- Wytrzymały marker przeznaczony do rzucania, o aerodynamicznym kształcie. Ma wbudowaną diodę LED, dzięki czemu jest dobrze widoczny w słabych warunkach oświetleniowych.
- Zasilanie: 2 baterie LR44 (w zestawie).

Kod	-
ACS 010 057	-
Opakowanie – x5	



LUMINESCENCYJNY MARKER ODLEGŁOŚCIOWY

- Wytrzymały marker przeznaczony do rzucania, o aerodynamicznym kształcie. Jego górną część z lotkami jest odblaskowa, doskonale widoczna w dzień, natomiast pod nią znajduje się segment luminescencyjny, który jest dobrze widoczny w warunkach słabego oświetlenia lub w nocy jeśli zostanie uaktywniony światłem latarki.

Kod	-
153 600 361	-
Opakowanie – x5	



MARKER DISCOVERY

- Te ekstremalnie wyporne markery mają jaskrawe, wymienne końcówki z lotkami. Są sprzedawane po 2 sztuki. W zestawie czarne, czerwone i żółte końcówki do różnych warunków oświetleniowych.
- Wykonane z udurowionego tworzywa sztucznego z krętlikiem wtopionym w dolny koniec.
- Markery są istotnym elementem wyposażenia, niezależnie od tego, czy służą do wyznaczenia miejsca umieszczenia zestawu z przynętą, czy jako celownik do nęcenia.
- WSKAZÓWKA: W wędce z markerem zamiast żyłki użyj mało rozciągliwej plecionki, aby lepiej wyczuwać konfigurację dna jeziora.

Kod	-
ACS 010 301	-
Opakowanie – x5	



RANGE-IT

- Jaskrawy, elastyczna linka do znaczników, idealna do zaznaczania odległości łowienia na linie głównej. Dzięki starannie dobranej średnicy idealnie nadaje się do wiązania stoperów.



Kod	-
ACS 640 057	-
Opakowanie – x3	

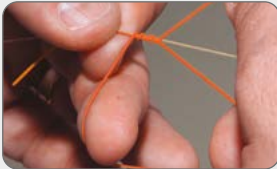

Krok 1



Krok 2

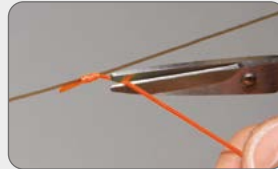

Krok 3



Krok 4



WIADERKO Z POKRYWKĄ

- Wysokiej jakości waderko na przynęty, doskonałe do kulek proteinowych, nasion i peletu, zarówno mokrego jak i suchego.
- Pokrywa w 100% wodoodporna.
- Pojemność 13,2 litra.
- Przezroczysty wziernik.
- Wskaźnik poziomu zawartości.

Kod	Pojemność (L)	-
020 210 362	13.2	-
Opakowanie – x1		



WIADERKO

- Waderko ogólnego przeznaczenia.

Kod	Pojemność (L)	-
ACS 010 372	18	-
Opakowanie – x1		



STOJAK DO WIADERKA

- Wykonany z lekkiego aluminium.
- Regulowana długość nóg.

Kod	Wysokość (m)	Średnica (cm)	Masa (kg)	-
ACS 010 373	0.9-1.3	32.5	1.75	-
Opakowanie – x1				



SKŁADANE WIDERKO

- Zajmuje po złożeniu mało miejsca.

Kod	Pojemność (L)	-
ACS 140 008	6	-
Opakowanie – x1		



PUDEŁKO NA PRZYNYĘTY

- Wodoodporne pudełko do przechowywania przynęt.
- Dopasowane do układania piętrowego.

Kod	Pojemność (L)	-
ACS 140 012	1.5	-
Opakowanie – x1		



TORBA DO KULEK PROTEINOWYCH

- Przeznaczona do transportu i suszenia kulek proteinowych.
- Wykonana z gumowej siatki odpornej na odkształcenia.

Kod	Wymiary (cm)	-
984 000 361	34(w) x 44(h)	-
Opakowanie – x1		



TORBA DELUXE DO KULEK PROTEINOWYCH

- Przeznaczona do transportu i suszenia kulek proteinowych.
- Wykonana z gumowej siatki odpornej na odkształcenia.
- Zamykana na suwak.

Kod	Wymiary (cm)	-
130 300 360	26(l) x 9(w) x 26(h)	-
Opakowanie – x1		



ZESTAW 4 POJEMNIKÓW DO NASĄCZONYCH PRZYNYĘT

- Idealny do przechowywania pop-up i nasączonych przynęt.
- Pokrywa wyposażona w uszczelkę O-ring, zapewniająca całkowitą szczelność podczas transportu.

Kod	-
ACS 140 006	-
Opakowanie – x5	



STÓŁ DO ROLOWANIA KULEK PROTEINOWYCH

- Antypoślizgowa podstawa.
- Do przygotowywania kulek w rozmiarach 14, 16, 18 i 20 mm.

Kod	Kulki (mm)	-
938 000 361	14	-
939 000 361	16	-
940 000 361	18	-
941 000 361	20	-

Opakowanie – x1

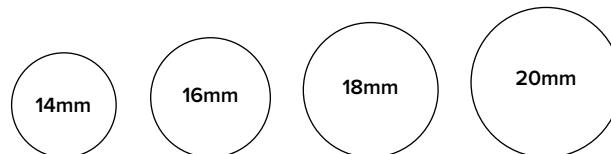

Krok 1



Krok 2



Krok 3



PNEUMATYCZNY ALUMINIOWY PISTOLET DO KULEK PROTEINOWYCH

Kod	Długość (cm)	-
945 000 361	60	-
Opakowanie – x1		



RECZNY ALUMINIOWY PISTOLET DO KULEK PROTEINOWYCH

Kod	Długość (cm)	-
944 000 361	70	-
Opakowanie – x1		



DYSZA PISTOLETU DO KULEK

- Kalibrowana dysza ułatwiająca uzyskanie pożądanej średnicy kulek.

Kod	Liczba sztuk	-
946 000 361	1	-
Opakowanie – x5		



ZATRZASK DO TOREBKI

Kod	Liczba sztuk	-
020 004 360	1	-
Opakowanie – x1		



PUDEŁKA NA SPRZĘT

- | TACKLE BOX SET
- | SIMPLE TERMINAL TACKLE BOX
- | DOUBLE TERMINAL TACKLE BOX



ZESTAW PUDEŁEK

- Bardzo praktyczny zestaw do przechowywania wszystkich akcesoriów, linek i elementów zestawów końcowych. W zestawie:
 - 1 duże pudełko z przestawianymi przegródkami
 - 1 małe pudełko z 2 przegródkami
 - 2 małe pudełka z 3 przegródkami
 - 2 małe pudełka z 4 przegródkami
 - 1 pudełko na element zestawów.
- Przyciemniana pokrywa chroniąca akcesoria przed słońcem.
- Masa: 1,20 kg.



x1 – małe pudełko z 2 przegródkami

x2 – małe pudełko z 3 przegródkami



małe pudełko z 4 przegródkami



Duże pudełko z regulowanymi przegródkami x1



Pudełko z wkładką wyściefaną gąbką na elementy zestawów x1

Kod	Wymiary (cm)	Masa (kg)	-
ACS 140 002	36 x 30	1.20	-
Opakowanie – x1			

POJEDYNCZE PUDEŁKO DO ZESTAWÓW

- Sztuczne pudełko do zestawów i akcesoriów.
- Przyciemniana pokrywa.

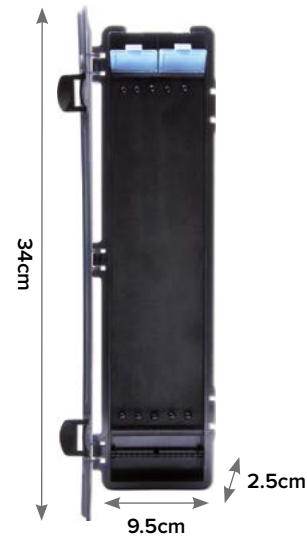

Kod	Wymiary (cm)	-
ACS 140 005	34(l) x 9.5(w) x 2.5(d)	-
Opakowanie – x1		

PODWÓJNE PUDEŁKO DO ZESTAWÓW

- Sztuczne pudełko do zestawów i akcesoriów.
- Przyciemniana pokrywa.



Kod	Wymiary (cm)	-
126 000 360	34(l) x 9.5(w) x 4.5(d)	-
Opakowanie – x1		

ROD PODY

- | INOX™ ROD POD
- | BLAX™ ROD POD
- | FAST ROD POD



INOX 300 STAINLESS STEEL

ROD POD INOX™

Oto długo oczekiwany Rod Pod INOX, zbudowany na sukcesach serii INOX 300. Został zaprojektowany od podstaw z wykorzystaniem wspomaganego komputerowo CAD (Computer Aided Design) i wykonany w całości z wysokogatunkowej stali nierdzewnej 300.

Niezwykle trwałe, zapewniające lata bezawaryjnego użytkowania. Każda z nóg jest wyposażona w unikatowy sprężynowy mechanizm blokujący ją w odpowiedniej pozycji. Ta innowacyjna konstrukcja pozwala na bardzo szybkie ustawianie rod poda.

Nogi są przystosowane do różnych rodzajów powierzchni i kątów nachylenia gruntu. Można je ustawić pod kątem 45° lub w najniższej pozycji – pod kątem 22,5°, dzięki czemu rod pod jest znacznie niższy, a wędziska znajdują się bliżej gruntu.

Każda z 4 pionowych podpórek jest wyposażona w szybko mocujący adaptor ułatwiający błyskawiczny montaż rod poda, kompatybilny ze wszystkim buzz barami z serii INOX.

Rod pod jest dostępny w formie podstawy – dla wędkarzy, którzy już mają buzz bary INOX, albo jako kompletny stojak z zamocowanymi buzz barami, wyposażony w szybkozłączki QR umożliwiające ustawienie 3 wędek.

Jakość, Innowacyjność i Forma – to nowy rod pod Carp Spirit INOX

- Wykonany w całości z wysokogatunkowej stali nierdzewnej 300 – zapewnia lata bezawaryjnego użytkowania.
- Unikatowy sprężynowy mechanizm blokowania nóg zapewnia błyskawiczny montaż.
- System szybkozłączek pasujący do wszystkich buzz barów z serii INOX 300.
- Można osobno dokupić klucz "2 w 1" przeznaczony do odkręcania śrub, przydatny zwłaszcza w mokre dni lub mroźne poranki.
- Trójkątne pokrętła zabezpieczone przed zgubieniem.
- Konstrukcja rurowa w celu zredukowania masy.
- Możliwość zamontowania z przodu długich podpórek w celu podniesienia wędek.
- Dostępna sama podstawa albo kompletny rod pod z buzz barami na 3 wędkę.
- Pokrowiec w komplecie.

Kod	Wersja	Masa (kg)	
ACS 370 094	3	4.13	-
ACS 370 093	Base	3.50	-

Opakowanie – x1



Można osobno dokupić klucz "2 w 1" przeznaczony do odkręcania śrub, przydatny zwłaszcza w mokre dni lub mroźne poranki.



Unikatowy sprężynowy mechanizm blokowania nóg zapewnia błyskawiczny montaż.



System szybkozłączek pasujący do wszystkich buzz barów z serii INOX 300.

Nogi można ustawiać na 22,5° lub 45°.

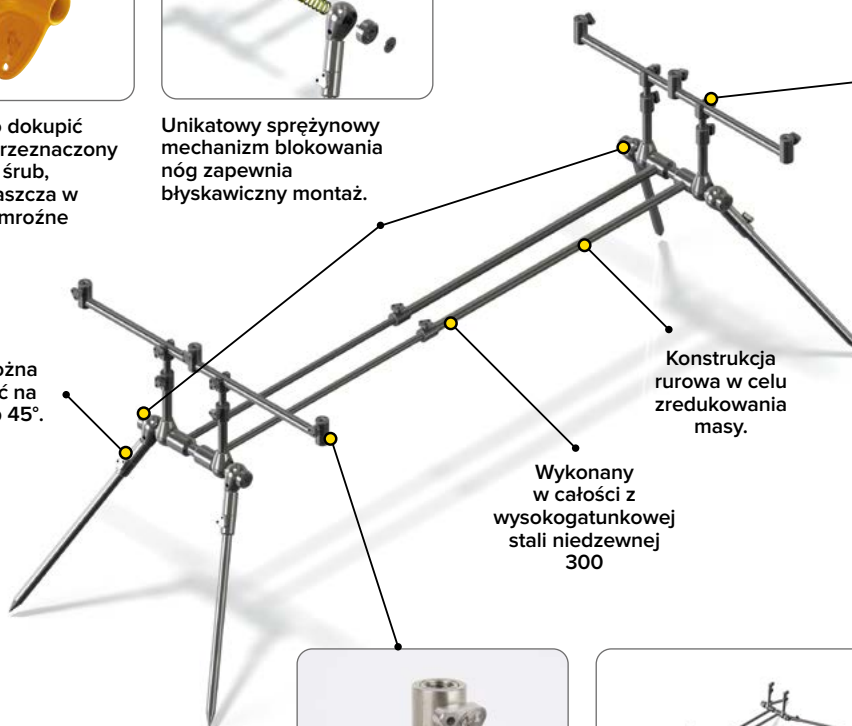

Konstrukcja rurowa w celu zredukowania masy.

Wykonany w całości z wysokogatunkowej stali nierdzewnej 300



**CZAS
POTRZEBNY DO
ROZSTAWIENIA
– 20 SEKUND**



**POKROWIEC W
KOMPLECIE.**



Trójkątne pokrętła zabezpieczone przed zgubieniem.

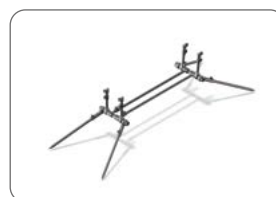

Dostępna sama podstawa albo kompletny rod pod z buzz barami na 3 wędkę.



Długość po złożeniu – 52cm.

BLAX™

ROD POD 2/3 – ROD POD 3/4

- BLAX Rod Pod jest wykonany z lekkiego lotniczego stopu aluminium 6063.
- Niezwykle mocna i stabilna, w pełni regulowana, dwururowa konstrukcja z ustawianymi kątowno nogami.
- W zestawie dodatkowa para długich nóg XL, która umożliwia ustawienie wędek z wysoko uniesionymi szczytówkami lub na stromych brzegach.
- Standardowo dostarczany z luksusowym pokrowcem transportowym.
- Wykonany z lotniczego stopu aluminium 6063.
- Trwałe czarne anodowane wykończenie.
- W zestawie dodatkowa para długich nóg XL.
- Luksusowa torba transportowa.
- W pełni regulowana długość i wysokość.
- Regulowane nogi.
- Dostępny w wersjach do 2/3 wędek i do 3/4 wędek.

Kod	Wersja	Masa (kg)	-
ACS 370 090	2/3 rod	3.5	-
ACS 370 091	3/4 rod	4.0	-

Opakowanie – x1



TORBA TRANSPORTOWA



BLAX ROD POD 2/3



BLAX ROD POD 3/4



SZYBKI STOJAK (LUB SZYBKI ROD POD)

- Jeden z najłatwiejszych i najszybszych do ustawiania rod podów na rynku (ok. 2 min.)
- Bardzo lekki dzięki aluminiowej konstrukcji.
- Bardzo dobra stabilność na każdym podłożu.
- Niewielka objętość po złożeniu.
- Składane teleskopowe nogi.
- Możliwość montażu w wersji do 3 lub 4 wędek.
- W komplecie pokrowiec transportowy.
- Wymiary:
 - długość poprzeczki sygnalizatorów (buzzer bar): 76 cm
 - zakres regulacji długości: 85–125 cm
 - maksymalna wysokość: 85 cm

Kod	Masa (kg)	-
ACS 370 007	3.15	-
Opakowanie – x1		



Krok 1



Krok 2



Krok 3



Krok 4



Krok 5



Krok 6

Pięć gwintowane gniazdo do zamocowania nadajnika-odbiornika.

Dwie regulowana teleskopowe poprzeczki sygnalizatorów (buzzer bar).

4 samoblokujące się nogi.



Closed



Opened



TORBA TRANSPORTOWA



ELEMENTY SYSTEMÓW PODPARCIA WĘDEK

INOX

- | BANKSTICKS
- | QR BORA POINT BANKSTICKS
- | ADJUSTABLE & FIXED BUZZ BARS
- | CROSS BAR SOLID STICKS
- | T-TOP BANKSTICK DRIVER
- | BANKSTICK STABILISERS
- | DECK STAND
- | QR PILL PACK
- | 2 IN 1 KEY TOOL
- | ANGLE ADAPTOR
- | SNAG EARS
- | WEIGH HOOK

BLAX

- | BANKSTICKS
- | BORA POINT BANKSTICKS
- | ADJUSTABLE & FIXED BUZZ BARS
- | DECK STAND
- | SINGLE BANKSTICK STABILISER
- | CROSS BAR SOLID STICK
- | ANGLE ADAPTOR
- | PILL ADAPTOR

PODPÓRKI DOLNIKA

- | 2/4 ROD SET SUPPORT
- | STAINLESS STEEL ADJUSTABLE HEAD
- | ANTI-SLIP STAINLESS STEEL U HEAD
- | QUICK RELEASE ADAPTOR
- | MOULDED BUTT GRIP
- | DOUBLE MOULDED BUTT GRIP
- | BALL GRIPPER BUTT GRIP
- | AUTO LOCKING BUTT GRIP
- | EXTREME ROD BUTT CUP



INOX

300
STAINLESS STEEL



DESIGNED AND DEVELOPED IN THE UK

- Seria elementów Carp Spirit INOX 300 ze stali nierdzewnej jest wynikiem ponad 2-letniego projektowania i testów.
- Elementy zaprojektowane całkowicie od podstaw przy użyciu oprogramowania CAD (Computer Aided Design) i wykonane ze stali nierdzewnej 300 bardzo wysokiej jakości tworzą różnorodne konfiguracje systemów podparcia wędek.
- Elementy zostały zaprojektowane na lata bezproblemowej obsługi i wyposażone w innowacyjne rozwiązania i funkcje, takie jak np. szybkomocujący system QR Pill. Są wśród nich zupełnie wyjątkowe produkty, takie jak statyw 2 w 1 i stabilizatory podpórek chowane wewnątrz rur.
- Jakość, innowacyjność i design – nowa seria Carp Spirit INOX 300.



PODPÓRKI INOX

- Podpórki INOX 300 są wykonane w całości ze stali nierdzewnej 300 bardzo wysokiej jakości, co zapewnia wiele lat bezproblemowego użytkowania.
- Klucz 2 w 1, który można dokupić oddzielnie, ułatwia dokręcanie lub odkręcanie śrub, szczególnie w mokre dni i mroźne poranki.
- Śruby z łbem trójkątnym mają konstrukcję zabezpieczającą przed zgubieniem.
- Elementy rurowe dla zmniejszenia masy.
- Zaostrzony drążek podwaja długość podpórki.
- Gwint drobnozwojny BSF 3/8".

Kod	Długość (in)	Długość (cm)	Masa (g)	
ACS 370 026	9	23/33	200	-
ACS 370 027	12	30/46	235	-
ACS 370 028	16	40/66	305	-
ACS 370 029	20	51/86	365	-

Opakowanie – x1



INOX 300
STAINLESS STEEL

PODPÓRKI INOX QR BORA POINT

- Podpórki INOX 300 QR Bora są wykonane całkowicie ze stali nierdzewnej 300 bardzo wysokiej jakości, co zapewnia wiele lat bezproblemowego użytkowania.
- Wszystkie są wyposażone w szybko mocujący system QR Pill, który umożliwia bardzo szybką wymianę sygnalizatorów brań albo podpórek pod dolnik wędki.
- Ponieważ gniazdo sygnalizatora może się swobodnie obracać przed zamocowaniem, ustawienie sygnalizatorów jest bezproblemowe i zajmuje tylko kilka sekund.
- Podpórki Bora Point są zakończone wiertłem, co umożliwia ich wwiercanie w twarde gruntu.
- Klucz 2 w 1, który można dokupić oddzielnie, ułatwia dokręcanie lub odkręcanie śrub skrzydełkowych (i w systemie QR Pill), szczególnie w mokre dni i mroźne poranki.
- Śruby z łbem trójkątnym mają konstrukcję zabezpieczającą przed zgubieniem.
- Elementy rurowe dla zmniejszenia masy.
- Zaostrzony drążek podwaja długość podpórki stałej.
- Gwint drobnozwojny BSF 3/8".
- Szybko mocujący system QR Pill.
- Końcówka w kształcie wiertła do twardego gruntu.

Kod	Długość (in)	Długość (cm)	Masa (g)	
ACS 370 030	9	23/33	210	-
ACS 370 031	12	30/46	250	-
ACS 370 032	16	40/66	305	-
ACS 370 033	20	51/86	360	-

Opakowanie – x1



INOX 300
STAINLESS STEEL

INOX 300
STAINLESS STEEL
POPRZECZKI DO SYGNALIZATORÓW INOX

- Poprzeczki do sygnalizatorów Inox 300 QR są całkowicie wykonane ze stali nierdzewnej 300 bardzo wysokiej jakości, co zapewnia wiele lat bezproblemowego użytkowania.
- Wszystkie są wyposażone w szybko mocujący system QR Pill, który umożliwia bardzo szybką wymianę sygnalizatorów brań albo podpórek pod dolnik wędki.
- Ponieważ gniazdo sygnalizatora może się swobodnie obracać przed zamocowaniem, ustawienie sygnalizatorów jest bezproblemowe i zajmuje tylko kilka sekund.
- Poprzeczka do 2 i 3 sygnalizatorów jest wyposażona w 3 gniazda z końcówką z gwintem drobnozwojnym BSF 3/8", co umożliwia jej łączenie albo z pojedynczą podpórką, albo z dwoma podpórkami na końcach na kształt piłkarskiej bramki.
- Euro Buzz Bary 3/4 mogą być stosowane z trzema i czterema wędkami, gdyż posiadają pięć głowic. Te buzz bary są przystosowane do dużych kołowrotek w konfiguracji z trzema wędkami, bo są na tyle szerokie, że korbki o nic nie zahaczają.
- Klucz 2 w 1, który można dokupić oddzielnie, ułatwia dokręcanie lub odkręcanie śrub z trójkątnym łbem (a także nakrętek kołpakowych w systemie QR Pill), szczególnie w mokre dni i mroźne poranki.
- Ważna wskazówka: Nakrętki kołpakowe można kupić oddzielnie i nakręcić na nieużywane końcówki gwintowane.
- Śruby z łbem trójkątnym mają konstrukcję zabezpieczającą przed zgubieniem.
- Elementy rurowe dla zmniejszenia masy.



2/3 WĘDKI ADJUSTABLE BUZZ BAR

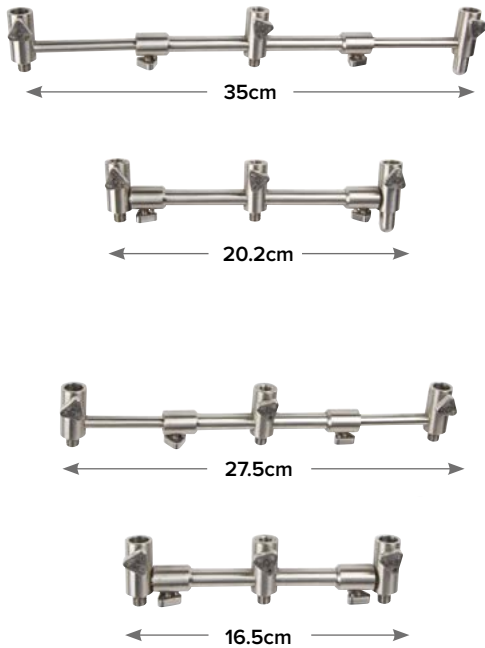

Kod	Liczba wędek	Długość (cm)	Masa (g)	-
ACS 370 034 – Przednia	2/3	20.2 – 35.0	375	-
ACS 370 051 – Tylna	2/3	16.5 – 27.5	355	-
Opakowanie – x1				

3/4 WĘDKI FIXED EURO BUZZ BAR

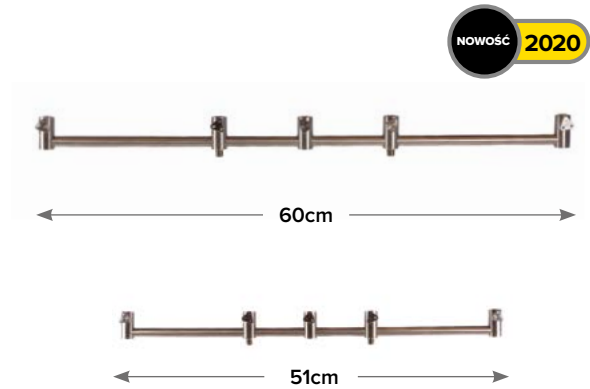

Kod	Liczba wędek	Długość (cm)	Masa (g)	-
ACS 370 095 – Przednia	3/4	60	480	-
ACS 370 096 – Tylna	3/4	51	442	-
Opakowanie – x1				

2 WĘDKI FIXED BUZZ BAR

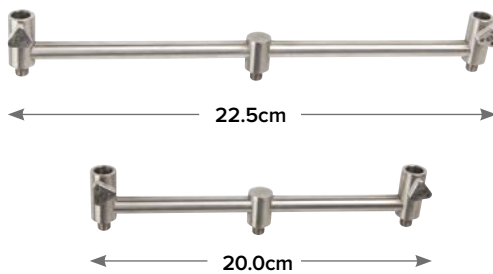

Kod	Liczba wędek	Długość (cm)	Masa (g)	-
ACS 370 035 – Przednia	2	22.5	245	-
ACS 370 052 – Tylna	2	20.0	235	-
Opakowanie – x1				

3 WĘDKI FIXED BUZZ BAR

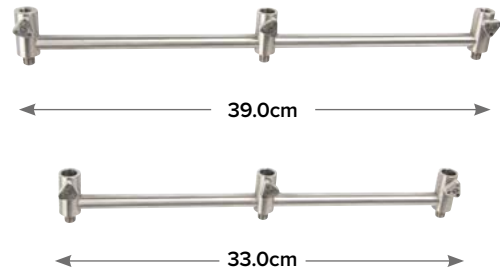

Kod	Liczba wędek	Długość (cm)	Masa (g)	-
ACS 370 036 – Przednia	3	39.0	310	-
ACS 370 053 – Tylna	3	33.0	295	-
Opakowanie – x1				

INOX 300
STAINLESS STEEL

DRAŻEK WZDŁUŻNY INOX

- Drażek wzdluzny INOX jest całkowicie wykonany ze stali nierdzewnej 300 bardzo wysokiej jakości, co zapewnia wiele lat bezproblemowego użytkowania.
- Drażki mogą być stosowane parami jako równoległe łączniki między przednimi i tylnymi podpórkami, co zapobiega skręcaniu konstrukcji i zwiększa jej sztywność.
- Alternatywnym rozwiązaniem jest ustawienie pary drażków w kształt litery "X", aby przekształcić utworzone z podpórek "bramki piłkarskie" w samodzielnie stojący statyw do wędek.
- Drażek pasuje do wszystkich podpórek serii INOX 300.
- Klucz 2 w 1, który można dokupić oddzielnie, ułatwia dokręcanie lub odkręcanie śrub z trójkątnym łbem, szczególnie w mokre dni i mroźne poranki.
- Śruby z łbem trójkątnym mają konstrukcję zabezpieczającą przed zgubieniem.
- Elementy rurowe dla zmniejszenia masy.
- Dostarczany pojedynczo.
- Idealny do budowy sztywnych zestawów.
- Przekształca utworzone z podpórek "bramki piłkarskie" w samodzielnie stojący statyw do wędek.



Kod	Długość (cm)	Masa (g)	-
ACS 370 038	53/93	405	-
Opakowanie – x1			

INOX 300
STAINLESS STEEL

KLUCZ T-TOP DO PODPÓREK INOX

- Klucz T-Top jest wykonany w całości ze stali nierdzewnej 300 bardzo wysokiej jakości i wyposażony w mocne pokrętko. To doskonałe narzędzie do wwiercania podpórek w twarde grunty, bez ryzyka odkształcenia poprzeczek sygnalizatorów.
- Osadzeniu podpórki w gruncie pomaga zarówno siła poosiowa, jak i moment obrotowy.
- W razie konieczności użycia młotka, centralny, wypukły element klucza bezpośrednio nad gwintem zapobiega zniszczeniu podpórki.
- Solidna konstrukcja ze stali nierdzewnej.
- Generuje zarówno siłę poosiową, jak i moment obrotowy.
- Wypukły element klucza dla ochrony górnych części podpórki w razie użycia młotka.
- Gwint drobnozwojny BSF 3/8".



Kod	Masa (g)	-
ACS 370 039	300	-
Opakowanie – x1		





STABILIZATOR PODPÓRKI

- Obrabiany w całości ze stali nierdzewnej 300 bardzo wysokiej jakości. Dostępny w wersji z podwójną lub pojedynczą szpilką.
- Szpilki są zabezpieczone w rurce, dzięki czemu zajmują mało miejsca i są łatwe w transporcie.
- Po prostu odkręć kołpak, aby wyjąć szpilkę, i zamontuj ją w wycięciu; wypukły kołpak jest doskonały w razie konieczności użycia młotka.
- Pasuje do wszystkich podpórek serii INOX 300.
- Klucz 2 w 1, który można dokupić oddzielnie, ułatwia dokręcanie lub odkręcanie śrub z trójkątnym łbem, szczególnie w mokre dni i mroźne poranki.
- Śruby z łbem trójkątnym mają konstrukcję zabezpieczającą przed zgubieniem.
- Dostępny w wersji pojedynczej lub podwójnej.
- Ostre szpilki są bezpiecznie przechowywane wewnątrz rurki.

Kod	Version	Masa (g)	
ACS 370 050	Single	125	-
ACS 370 041	Double	205	-

Opakowanie – x1



STOPKA DO PODPÓRKI INOX 2 IN 1

- Stopki są wykonane w całości ze stali nierdzewnej 300 bardzo wysokiej jakości. Statyw wyposażony w stopki może być stawiany bezpośrednio na drewnianym pomoście, bez potrzeby stosowania dodatkowych nóg.
- Gdy trzeba rozstawić wędkę na miękkim podłożu, wystarczy wykręcić nakrętkę zabezpieczającą i przesunąć stopkę w górę na każdej podpórce statywu, co zapewni jego pełną stabilizację.
- Pasują do wszystkich podpórek serii INOX 300.
- Klucz 2 w 1, który można dokupić oddzielnie, ułatwia dokręcanie lub odkręcanie śrub z trójkątnym łbem, szczególnie w mokre dni i mroźne poranki.
- Śruby z łbem trójkątnym mają konstrukcję zabezpieczającą przed zgubieniem.
- Mogą być stosowane na drewnianych platformach lub jako stabilizator w miękkim podłożu.
- Śruba w zestawie.

Kod	Masa (g)	
ACS 370 040	110	-

Opakowanie – x1



INOX 300
STAINLESS STEEL

NAKRĘTKA KOŁPAKOWA INOX QR PILL

- Całkowicie wykonane ze stali nierdzewnej najwyższej jakości.
- Przeznaczone do naszych poprzeczek do sygnalizatorów, dostosowanych do systemu "pill".
- Mają 2 funkcje:
- Zamontować lub zdemontować w ciągu kilku sekund sygnalizator lub podpórkę wędki, bez zmiany ich ustawienia.
- Doskonała osłona przed zabrudzeniem nieużywanych gwintowanych końcówek pod poprzeczką do sygnalizatorów.
- Sprzedawane po 2 sztuki.

Kod	Liczba sztuk	-
ACS 370 043	2	-
Opakowanie – x1		



Krok 1

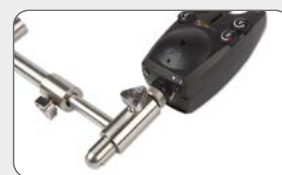

Krok 2

INOX 300
STAINLESS STEEL

KLUCZ INOX 2 W 1

- Wykonany z bardzo wytrzymałego tworzywa ABS. Doskonale nadaje się do naszych śrub blokujących elementy serii 300 INOX.
- To narzędzie będzie szczególnie przydatne podczas wilgotnej pogody i mroźnych poranków.
- W węższej części klucza znajduje się drugie gniazdo przeznaczone do nakrętek kołpakowych QR.
- Ma żółty kolor, aby łatwiej było go znaleźć, oraz kompaktowy rozmiar.
- Sprzedawany osobno.

Kod	-
ACS 370 042	-
Opakowanie – x1	



Krok 1



Krok 2

INOX 300
STAINLESS STEEL

ADAPTOR KĄTOWY INOX

- Wykonany ze stali nierdzewnej 300 adaptor kątowy INOX jest przeznaczony do łączenia poprzeczek z podpórkami w celu zapewnienia regulacji kąta ich ustawienia.
- Idealny do łowienia ze stromych brzegów. Zapewnia ustawienie sygnalizatorów oraz podpórek pod kątem 90° do węzłisk. Po prostu ustaw żądany kąt i zablokuj adaptor za pomocą śruby.
- Może również służyć jako adaptor do przeciwwiatrowych osłon parasolowych.
- Konstrukcja w 100% ze stali nierdzewnej.
- Gwint drobnozwojny BSF 3/8".
- Śruby z łbem trójkątnym zabezpieczone przed zgubieniem.
- Kompatybilny z kluczem 2 w 1.



Kod	-
ACS 370 085	-
Opakowanie – x1	

INOX 300
STAINLESS STEEL

WIDEŁKI ZABEZPIEZAJĄCE INOX

- Zabezpieczają wędkę przed spadnięciem z sygnalizatora, gdy jest ustawiona prostopadłe do linki albo z wysoko uniesioną szczytówką.
- Wykonane ze stali nierdzewnej wysokiej jakości.
- Przedni łącznik do podwieszenia hangera.



Kod	-
ACS 370 044	-
Opakowanie – x1	

INOX 300
STAINLESS STEEL

HAK DO CIĘŻARKA INOX

- Wykonany ze stali nierdzewnej 300 pomysłowy hak podwieszania ciężarka, wkręcany w umieszczony na poprzeczce przesuwany element.
- Hak ma możliwość obrotu o 360°.



Kod	Masa (g)	-
ACS 370 055	70	-
Opakowanie – x1		



BLAX™

Designed and developed in the UK



Aluminiowy osprzęt serii BLAX jest lekki, funkcjonalny i świetnie prezentuje się na brzegu łowiska. Wszelkie przetestowane przez zespół Carp Spirit 16-milimetrowe rury z lotniczego stopu aluminium są wytrzymałe, a jednocześnie bardzo lekkie.

INFORMACJE TECHNICZNE:

- Lekkie aluminium 6061.
- Śruby z łbem trójkątnym zabezpieczone przed zgubieniem.
- Trwałe czarne anodowane wykończenie.
- Zaprojektowany ze wspomaganie komputerowym C.A.D.
- Kompatybilny z kluczem 2 w 1 (sprzedawanym osobno).

PEŁNA OFERTA OSPRZĘTU CARP SPIRIT BLAX OBEJMUJE:

- Podpórki – wersje Standard i Bora Point.
- Poprzeczki do sygnalizatorów – o stałej długości, regulowane oraz długie XL.
- Stabilizatory podpórek.
- Stopki do podpórek.

JAKOŚĆ, INNOWACYJNOŚĆ I WYGLĄD – NOWA OFERTA OSPRZĘTU CARP SPIRIT BLAX

BLAX™

PODPÓRKA BLAX

- Trwałe czarne anodowane wykończenie.
- Średnica 16 mm.
- Zaostrzony drążek podwaja długość podpórki stałej.
- Bardzo lekkie aluminium 6063.
- Śruby z łbem trójkątnym zabezpieczone przed zgubieniem.
- Kompatybilna z kluczem 2 w 1 (sprzedawanym osobno).

Kod	Długość (in)	Długość (cm)	Masa (g)	-
ACS 370 056	9	23/30.5	84	-
ACS 370 057	12	30/46	104	-
ACS 370 058	16	40/68	128	-
ACS 370 059	20	55/85	156	-
ACS 370 060	28	70/125	205	-

Opakowanie – x1



BLAX™

PODPÓRKA BLAX BORA POINT

- Utwardzona końcówka wiercąca BORA POINT.
- Trwałe czarne anodowane wykończenie.
- Średnica 16 mm.
- Zaostrzony drążek podwaja długość podpórki stałej.
- Bardzo lekkie aluminium 6063.
- Śruby z łbem trójkątnym zabezpieczone przed zgubieniem.
- Kompatybilna z kluczem 2 w 1 (sprzedawanym osobno).

Kod	Długość (in)	Długość (cm)	Masa (g)	-
ACS 370 061	9	23/30.5	84	-
ACS 370 062	12	30/46	104	-
ACS 370 063	16	40/68	128	-
ACS 370 064	20	55/85	156	-
ACS 370 065	28	70/125	205	-

Opakowanie – x1



BLAX™

POPZRZECZKA DO SYGNALIZATORÓW BLAX 2/3 ROD STAŁA

- Trwałe czarne anodowane wykończenie.
- Średnica 16 mm.
- Bardzo lekkie aluminium 6063.
- Dostępne długości: standardowa i powiększona XL.
- Kompatybilna z kluczem 2 w 1 (sprzedawanym osobno).

POPZRZECZKA BLAX 2/3 ROD REGULOWANA

- Trwałe czarne anodowane wykończenie.
- Frezowane płaskie wkładki zapobiegające obrotowi.
- Średnica 16 mm.
- Bardzo lekkie aluminium 6063.
- Śruby z łbem trójkątnym zabezpieczone przed zgubieniem.
- Kompatybilna z kluczem 2 w 1 (sprzedawanym osobno).



2 ROD FIXED BUZZ BARS

Kod	Rozmiar	Długość (cm)	Masa (g)	
ACS 370 066 – Front	Standard	12.5	78	-
ACS 370 079 – Rear	Standard	11.3	75	-
ACS 370 067 – Front	XL	20.3	89	-
ACS 370 080 – Rear	XL	19.0	86	-
Opakowanie – x1				

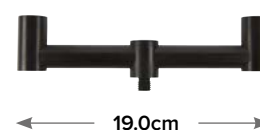
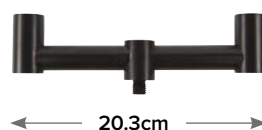
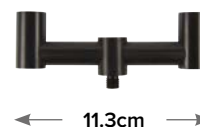
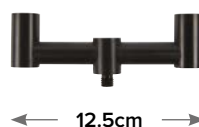

3 ROD FIXED BUZZ BARS

Kod	Rozmiar	Długość (cm)	Masa (g)	
ACS 370 068 – Front	Standard	25.5	99	-
ACS 370 081 – Rear	Standard	23.0	96	-
ACS 370 069 – Front	XL	33.0	116	-
ACS 370 082 – Rear	XL	30.5	112	-
Opakowanie – x1				

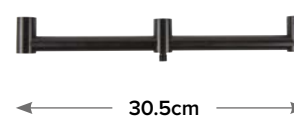
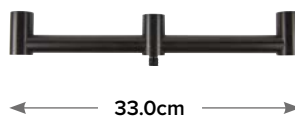
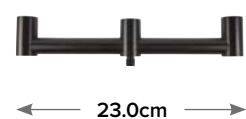
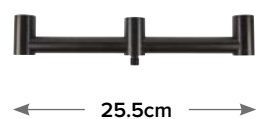

2/3 ROD ADJUSTABLE BUZZ BARS

Kod	Długość (cm)	Masa (g)	
ACS 370 070 – Front	20.5 – 34.3	183	-
ACS 370 083 – Rear	16.5 – 27.0	164	-
Opakowanie – x1			

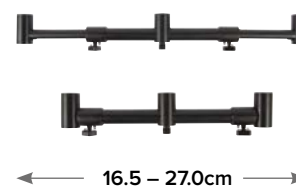
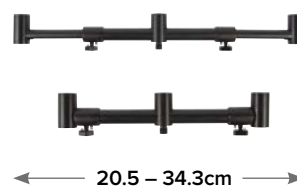



BLAX™

STOPKA DO PODPÓRKI BLAX



Kod	Masa (g)	-
ACS 370 072	53	-
Opakowanie – x1		

BLAX™

STABILIZATOR PODPÓRKI BLAX POJEDYNCZY



Kod	Masa (g)	-
ACS 370 073	59	-
Opakowanie – x1		

BLAX™

DRAŻEK WZDŁUŻNY BLAX

- Aluminiowy osprzęt serii BLAX jest lekki, funkcjonalny i świetnie prezentuje się na brzegu łowiska. Wszechstronnie przetestowane przez zespół Carp Spirit 16-milimetrowe rury z lotniczego stopu aluminium są wytrzymałe, a jednocześnie bardzo lekkie.
- Informacje techniczne:
 - Śruby z łbem trójkątnym zabezpieczone przed zgubieniem.
 - Bardzo lekkie aluminium 6063.
 - Trwałe czarne anodowane wykończenie.
 - Zaprojektowany ze wspomaganiami komputerowym C.A.D.
 - Kompatybilny z kluczem 2 w 1 (sprzedawanym osobno).



Kod	-
ACS 370 084	-
Opakowanie – x1	

BLAX™

ADAPTOR KĄTOWY BLAX

- Wykonany z lotniczego stopu aluminium 6063 adaptor kątowy INOX jest przeznaczony do łączenia poprzeczek z podpórkami w celu zapewnienia regulacji kąta ich ustawienia.
- Idealny w zestawach do łowienia ze stromych brzegów. Zapewnia ustawienie sygnalizatorów oraz podpórek pod kątem 90° do wędzisk. Po prostu ustaw żądany kąt i zablokuj adaptor za pomocą śruby.
- Może również służyć jako adaptor do przeciwwiatrowych osłon parasolowych.
- Lotniczy stop aluminium 6063
- Trwałe czarne anodowane wykończenie
- Gwint drobnozwojny BSF 3/8"
- Śruba z łbem trójkątnym zabezpieczona przed zgubieniem.
- Kompatybilny z kluczem 2 w 1 (sprzedawanym osobno).



Kod	-
ACS 370 086	-
Opakowanie – x1	



BLAX™

ADAPTOR BLAX PILL

- Doskonałe ulepszenie dla wędkarzy stosujących osprzęt z serii Carp Spirit BLAX.
- Adaptor BLAX wkręca się w górną część dowolnej podpórki albo w element przesuwny na poprzeczce do sygnalizatorów w celu zmontowania systemu szybkomocującego.
- Zarówno śruba z trójkątnym łbem, jak i sama nakrętka kołpakowa są w pełni kompatybilne z kluczem 2 w 1, a cylindryczny kształt otworu adaptora pozwala na szybkie i łatwe ustawienie sygnalizatorów i podpórek dolnika.
- Wykonane z aluminium 6063 i stali nierdzewnej 300.
- Trwałe czarne anodowane wykończenie.
- Śruba z łbem trójkątnym zabezpieczona przed zgubieniem.
- Ten sam gwint drobnozwojny BSF 3/8 w poprzeczkach do sygnalizatorów i w podpórkach.
- Kompatybilny z kluczem 2 w 1.



Kod	-
ACS 370 087	-
Opakowanie – x1	

ZESTAW PODPÓREK 2/4

- Kompletny zestaw do rozstawienia 2 wędek (2 wędki na 2 poprzeczkach) lub 4 wędek (opartych tylko z przodu na poprzeczkach, z dolnikami opartymi o ziemię).
- Idealny na krótkie sesje.
- Gwintowane końce podpórek do wkręcania w nawet najtwardszy grunt.
- Czarna, piaskowana, antyrefleksyjna powłoka.
- W komplecie torba transportowa.

Kod	Masa (kg)	-
ACS 370 004	0.95	-

Opakowanie – x1



GŁOWICA REGULOWANA ZE STALI NIERDZEWNEJ

- Łatwo regulowana podpora za pomocą dolnej nakrętki i bocznej śruby.
- Doskonale podeprze podeprze wędkę zarówno 10 jak i 12 lub 13 stóp dzięki precyzyjnej regulacji rozstawu widełek.
- Widełki są pokryte miękką, antypoślizgową powłoką w celu unieruchomienia wędki oraz dla ochrony jej dolnika.
- Głowica jest wykonana w całości z materiałów odpornych na korozję, co zapewnia jej dłuższą żywotność.



Kod	Liczba sztuk	-
ACS 370 020	1	-

Opakowanie – x3

ANTYPOŚLIZGOWA GŁOWICA U ZE STALI NIERDZEWNEJ



Kod	Liczba sztuk	-
933 000 361	1	-

Opakowanie – x3

ADAPTOR SZYBKOMOCUJĄCY



Kod	Liczba sztuk	-
ACS 370 012	1	-

Opakowanie – x3

UCHWYT DOLNIKA PROFILOWANY 1



Kod	Liczba sztuk	Kolor	-
843 000 361	1	czarny	-
ACS 370 015	4	czarny	-
Opakowanie – 1 = x3, 4 = x1			

UCHWYT DOLNIKA PROFILOWANY 2



Kod	Liczba sztuk	Kolor	-
842 000 361	1	czarny	-
ACS 370 013	4	czarny	-
Opakowanie – 1 = x3, 4 = x1			

UCHWYT DOLNIKA KULOWY



Kod	Liczba sztuk	Kolor	-
934 000 361	1	czarny	-
Opakowanie – x3			

UCHWYT DOLNIKA SAMOMOCUJĄCY



Kod	Liczba sztuk	Kolor	-
ACS 370 002	1	czarny	-
ACS 370 011	4	czarny	-
Opakowanie – x3			

GNIAZDO DOLNIKA EXTREME



Kod	-
136 600 360	-
Opakowanie – x3	



MECHANICZNE SYGNAŁIZATORY BRĄN

MECHANICZNE SYGNAŁIZATORY BRĄN

- | INOX BOBBINS
- | X7 LED SWING ARM INDICATOR
- | ADJUSTABLE CHAIN HANGERS

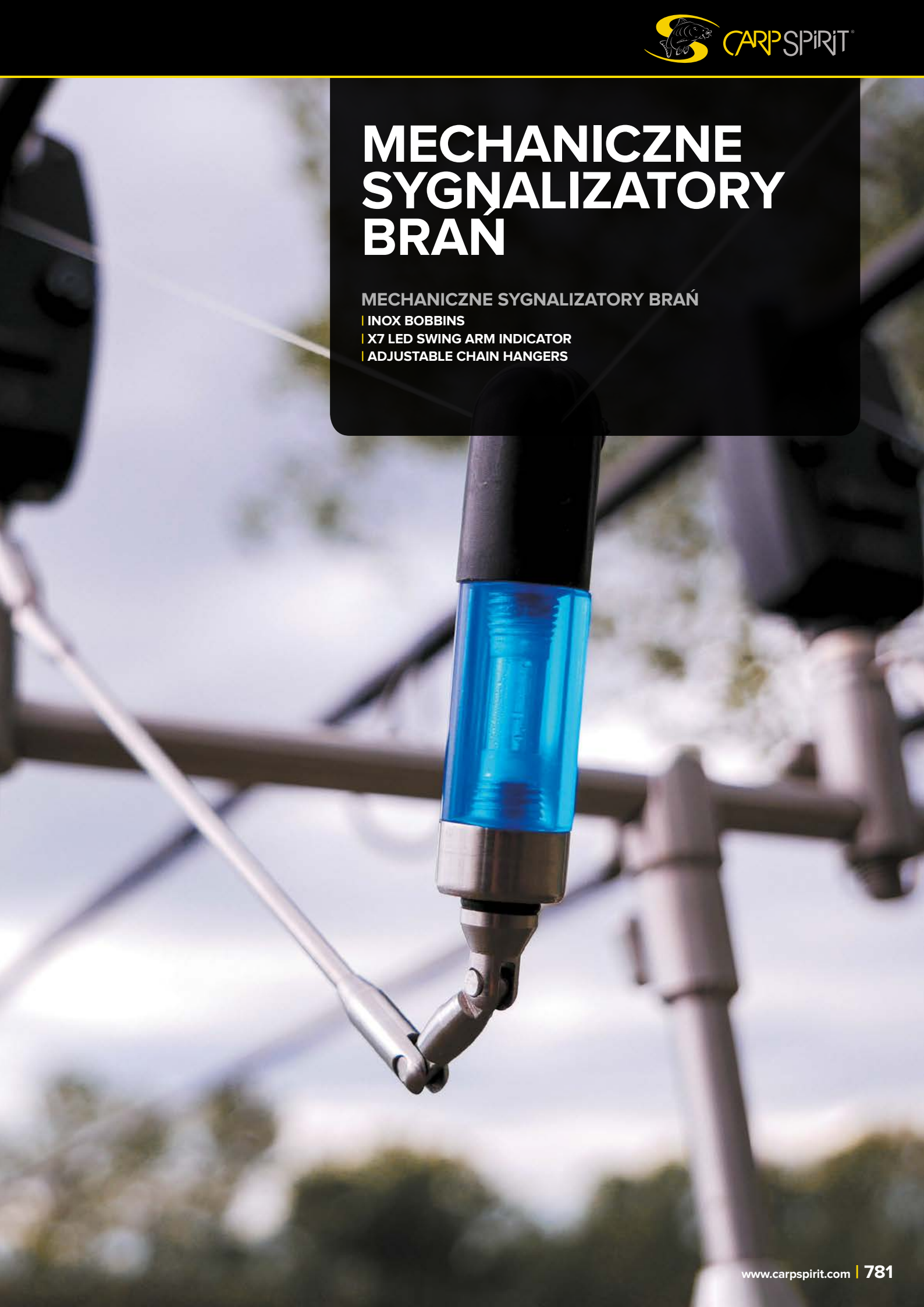

SWINGERY INOX

System swingerów Carp Spirit INOX wyznacza nowy standard w dziedzinie wizualnej sygnalizacji brań.

Każdy swinger INOX wygląda na proste urządzenie, a jednak oferuje wyjątkowe, inteligentne funkcje, zapewniające lepszą sygnalizację brań, wygodną obsługę oraz uniwersalność.

Kluczowym elementem zapewniającym uniwersalność swingerom INOX jest klips z podwójną regulacją (D.A.C.). DAC umożliwia łowienie z linką swobodnie przesuwającą się między magnetycznymi kulkami albo z linką zablokowaną.

Inną inteligentną funkcją jest bezpośrednia regulacja nacisku kulek magnetycznych za pomocą bocznej śruby dociskowej, szczególnie przydatna podczas łowienia plecionkami lub linkami o małej średnicy. Regulacja jest prosta i szybka dzięki zintegrowanemu magnesowi neodymowemu i specjalnie wyprofilowanemu otworowi w adapterze, co za każdym razem zapewnia idealne ustawienie.

W komplecie 2 wkręcane ciężarki (5 i 10 g) dające możliwość zestawienia 4 wersji obciążenia: 0, 5, 10 i 15 g, co zapewnia dopasowanie do każdych warunków: od łowienia blisko brzegu z luźną linką, po mocne napięcie linki typowe dla długich dystansów.

Podwójny przegub bezpośrednio pod głowicą dodatkowo zwiększa czułość sygnalizacji; idealny do łowienia z luźną linką, szczególnie przydatny do sygnalizacji brań z poluzowaniem linki.

Każdy swinger jest wyposażony w zestaw 6 głowic RLA (Light Reactive Acrylic) w kolorze czerwonym, zielonym, niebieskim, żółtym, fioletowym lub przezroczystym. Każda głowica ma specjalny otwór, w którym można umieścić źródło światła.

Zestaw części wymiennych do swingerów dostępny oddzielnie.

Swingery INOX – zaprojektowane i wykonane w Wielkiej Brytanii.

- Klips z podwójną regulacją (D.A.C.) – do łowienia z linką luźną lub zablokowaną.
- Boczna śruba regulacyjna – dla zwiększenia nacisku kulek podczas łowienia na plecionki oraz cienkie linki.
- Zintegrowany magnes neodymowy – szybkie ustawienie.
- Mocowanie swingera posiada prowadnicę, dzięki której za każdym razem idealnie zamocujemy swingera.
- Wkręcane ciężarki 5 i 10 g w komplecie.
- Głowica na podwójnym przegubie – lepsza sygnalizacja brań.
- Głowica z otworem na źródło światła.
- 6 kolorów – czerwony, zielony, niebieski, żółty, fioletowy i przezroczysty.
- Zestaw części wymiennych dostępny oddzielnie.

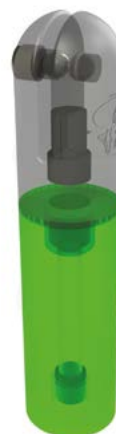

Kod	Wersja	-
ACS 490 057	Zestaw 4 szt.	-
ACS 490 056	Zestaw 3 szt.	-
ACS 490 055	Pojedynczy	-
Opakowanie – x1		

SYGNALIZATOR BRAŃ INOX BOBBIN SINGLE HANGER

NOWOŚĆ 2020

Sygnalizator brań INOX Hanger posiada piętnastocentymetrowy łańcuszek. Regulacja jest prosta i szybka dzięki zintegrowanemu magnesowi neodymowemu i specjalnie wyprofilowanemu otworowi w adapterze, co za każdym razem zapewnia idealne ustawienie. W komplecie 2 wkręcane ciężarki (5 i 10 g) dające możliwość zestawienia 4 wersji obciążenia: 0, 5, 10 i 15 g, co zapewnia dopasowanie do każdego warunków: od łowienia blisko brzegu z luźną linką, po mocne napięcie linki typowe dla długich dystansów.

Podwójny przegub bezpośrednio pod głowicą dodatkowo zwiększa czułość sygnalizacji; idealny do łowienia z luźną linką, szczególnie przydatny do sygnalizacji brań z poluzowaniem linki. Każdy swinger jest wyposażony w zestaw 6 głowic RLA (Lekki reaktywny akryl) w kolorze czerwonym, zielonym, niebieskim, żółtym, fioletowym lub przezroczystym. Każda głowica ma specjalny otwór, w którym można umieścić źródło światła.

INOX Bobbin produkowany jest w Anglii.

- Klips z podwójną regulacją (D.A.C.) – do łowienia z linką luźną lub zablokowaną.
- Boczna śruba regulacyjna – dla zwiększenia nacisku kulek podczas łowienia na plecionki oraz cienkie linki.
- Zintegrowany magnes neodymowy – szybkie ustawienie.
- Mocowanie swingera posiada przewodnicę, dzięki której za każdym razem idealnie zamocujemy swinger.
- Wkręcane ciężarki 5 i 10 g w komplecie.
- Głowica na podwójnym przegubie – lepsza sygnalizacja brań.
- Głowica z otworem na źródło światła.
- 6 kolorów – czerwony, zielony, niebieski, żółty, fioletowy i przezroczysty.
- Zestaw części wymiennych dostępny oddzielnie.



Kod	Ilość	-
ACS 490 065	1	-
Opakowanie – x1		

HANGERY INOX – ZESTAWY

Hangery Carp Spirit INOX wyznaczają nowy standard w dziedzinie wizualnej sygnalizacji brań.

Hangery INOX można szybko i łatwo wymieniać dla uzyskania bardzo delikatnych i lekkich, podwieszanych wskaźników brań; są wykonane z różnych materiałów i są dostępne w różnych długościach.

Hangery INOX – zaprojektowane i wykonane w Wielkiej Brytanii.

- Kompatybilne ze wszystkimi sygnalizatorami INOX.
- Stal nierdzewna 300.
- Zintegrowany magnes neodymowy – szybkie ustawienie.

Kod	Version	-
ACS 490 058	INOX Hanger - łańcuszek 9" / 23cm	-
ACS 490 059	INOX Hanger - łańcuszek 6" / 15cm	-
ACS 490 060	INOX Hanger - Dakron 9" / 23cm	-
Opakowanie – x1		



CHAIN 9" / 23CM



CHAIN 6" / 15CM



DACRON 9" / 23CM

SWINGER X7 LED

- Ramię swingera X7 ma wbudowaną diodę LED z możliwością zmiany koloru jednym naciśnięciem przycisku, dzięki czemu można go szybko i łatwo dopasować do koloru diody LED sygnalizatora.
- Do wyboru kolory: czerwony, żółty, zielony, biały, jasnoniebieski, fioletowy, ciemnoniebieski.
- Głowica formowana z ABS.
- Dwukulowy klips do linki z zaciskiem regulowanym za pomocą wkręta.
- Szybkomocujący uchwyt do poprzeczki sygnalizatorów.
- Przezroczysta obudowa zapewniająca widoczność diody LED z każdej strony.
- Przesuwny ciężarek do regulacji napięcia linki.
- Uniwersalna wtyczka jack 2,5 mm.
- Przycisk do zmiany koloru diody.
- Pamięć ostatniego ustawienia koloru diody.
- Bateria CR2032 (w zestawie).

Kod	Liczba sztuk	-
ACS 490 052	Zestaw 4	-
ACS 490 053	1	-
Opakowanie – x1		

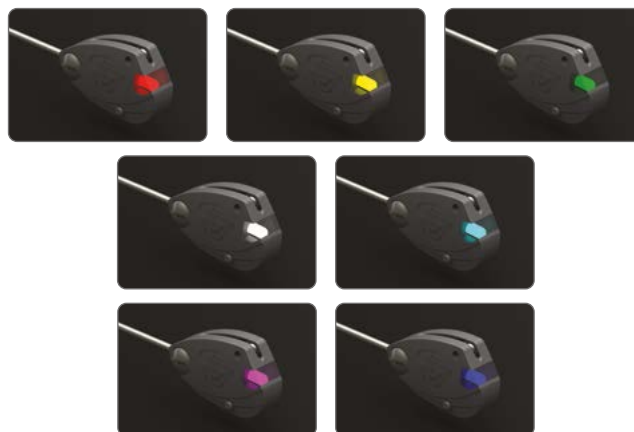
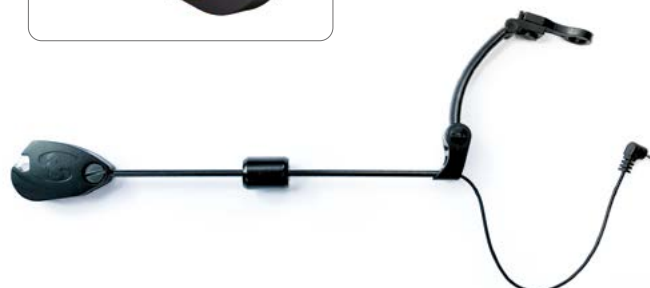

REGULOWANY HANGER

- Wyposażony w elastyczny łańcuch zapewniający maksymalną czułość oraz metalowy klips do linki z regulacją zacisku.
- Dostępny w zestawach (pokrowiec ochronny w komplecie) lub pojedynczo.
- 4 różne kolory diod LED: niebieski, czerwony, zielony i żółty.

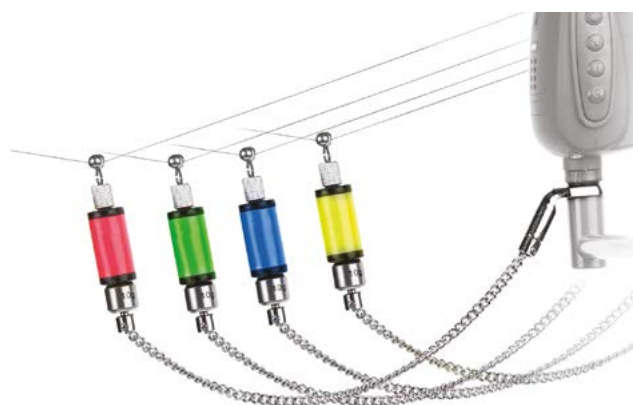

Kod	Kolors	Liczba sztuk	-
138 700 360	● niebieski	1	-
138 400 360	● czerwony	1	-
138 600 360	● zielony	1	-
138 500 360	● żółty	1	-
138 900 360	● ● ● ● niebieski, czerwony, zielony, żółty	Zestaw 4	-
Opakowanie – x1			

ELEKTRONICZNE SYGNAŁIZATORY BRAN

SYGNAŁIZATORY

- | ALARM – HD5
- | ALARM – HD3
- | ALARM – XTE
- | ALARM – BLAX
- | ALARM – XSE

WIDEŁKI BLOKUJĄCE

- | SNAG EARS
- | LED SNAG EARS

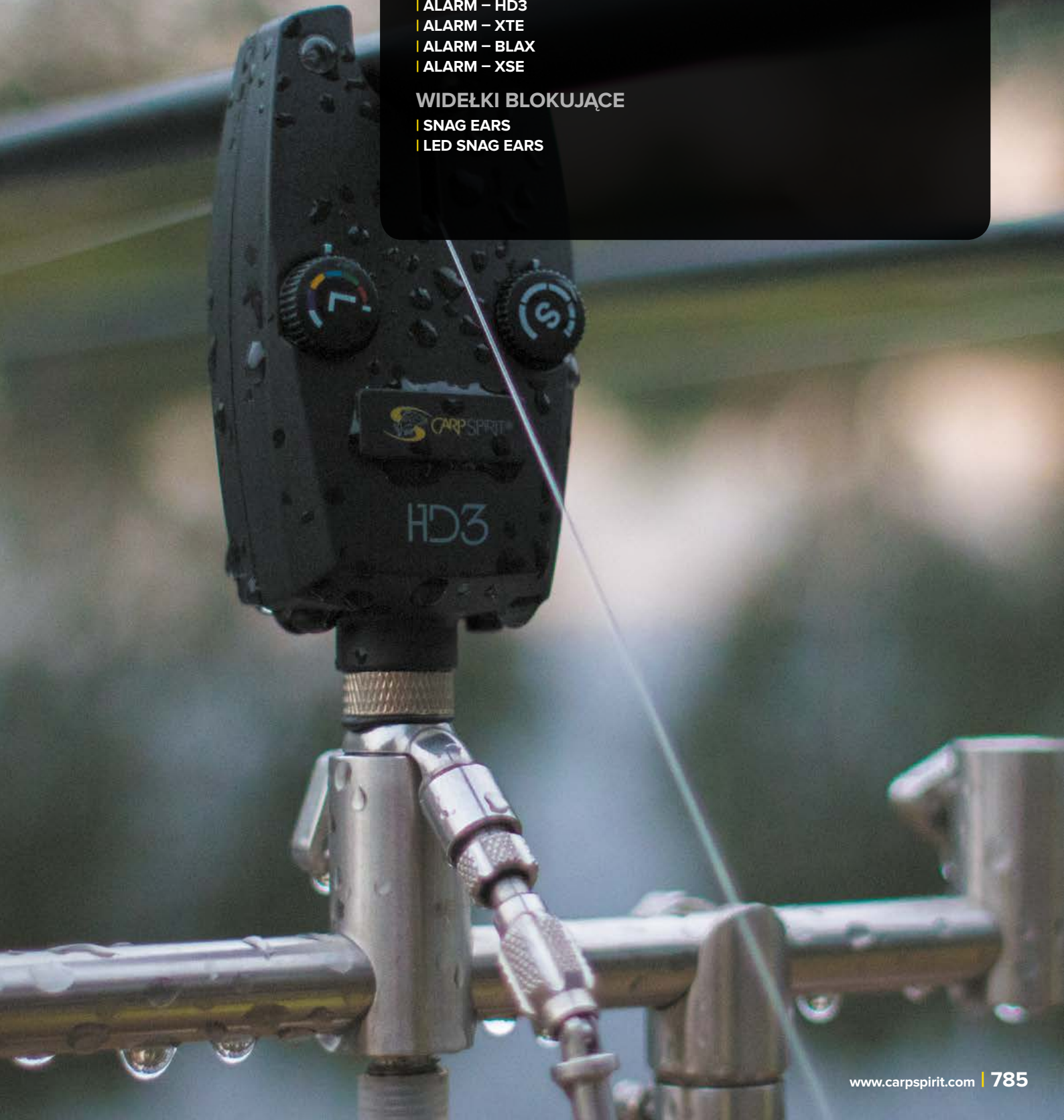

ELEKTRONICZNE SYGNALIZATORY BRAN



PRODUKT:	HD5	HDR5	HD3	HDR3
Funkcja:				
Włącznik/Wyłącznik ON/OFF	●	●	●	●
Regulacja głośności	●	●		●
Regulacja tonów	●	●		●
Regulacja czułości	●		●	
Test zasięgu				
Wibracja		●		●
Brania do brzegu	●		●	●
Built-in transmitter	●	●	●	●
Kod ID**	●	●	●	●
Kolory	● ● ● ● ● ● ●	● ● ● ● ● ● ●	● ● ● ● ● ● ●	● ● ● ● ● ● ●
Dystans	150m		150m	
2,5 mm wejście pod swinger	●		●	
Wybór koloru diody	2	4	2	4
Multikolorowa dioda LED	●	●	●	●
Czas świecenia się diody	20	20	20	20
Włączenie podświetlenia nocnego	●		●	
Alarm baterii	●	●	●	●
Rodzaj baterii (nie w komplecie)	1 x 9V	1 x 9V	V23GA 12V	PP3 9V
Odporny na każde warunki	●	●	●	●
Metalowa śruba	INOX		INOX	
Klips		●		





XTE

XTRE

BLAX

BLAX R

XSE

●	●	●	●	●
●	●	●	●	●
●	●	●	●	●
●	●	●	●	●
●	●	●	●	●
●	●	●	●	●
●	●	●	●	●
●	●	●	●	●
●	●	●	●	●
●	●	●	●	●
● ● ● ● ●	● ● ● ● ●	● ● ● ● ● ● ● ●	● ● ● ● ●	● ● ● ● ●
150m	150m	100-120m	100-120m	
●	●	●	●	●
1	1	2	4	1
●	●	●	●	●
20	20	15	15	20
●	●	●	●	●
●	●	●	●	●
1 x 9V	3 x 1.5V	1 x 9V	1 x 9V	1 x 9V
●	●	●	●	●
●	●	●	●	●
	●			



ALARM – HD5

Od momentu premiery HD5 stał się ulubionym sygnalizatorem wędkarzy karpowych. Wykorzystuje niektóre z najnowszych technologii, HD5 spełniając wszystkie wymagania w zakresie elektronicznej sygnalizacji brań. Niezawodność, długi czas pracy baterii i dobra jakość wykonania – konstruktorzy niczego nie przeoczyli. Mimo stosunkowo niewielkich rozmiarów HD5 ma wiele funkcji, takich jak możliwość wyciszenia alarmu lub zmiany koloru diod LED – wszystko za pomocą pokręteł regulacyjnych. Dostępny w zestawach lub pojedynczo. System szyfrowania transmisji radiowej umożliwia zakupienie dodatkowych alarmów lub zaprogramowanie ich w istniejącej centralce.

- Bardzo jasne diody LED.
- Regulowane wielokolorowe diody LED w 6 różnych, atrakcyjnych kolorach do wyboru (czerwony, zielony, UV-niebieski, żółty, fioletowy i biały).
- Niezwykle zwarta konstrukcja z ergonomicznie łączonych materiałów.
- Automatyczne testowanie zasięgu, dzięki czemu można mieć 100% pewności, że centralka znajduje się w zasięgu sygnalizatorów brań.
- Bardzo precyzyjna regulacja czułości.
- Regulowana głośność i ton sygnału dźwiękowego.
- Oświetlenie nocne za pomocą specjalnej, energooszczędnej diody o małej mocy i długiej trwałości.
- 20-sekundowy czas podświetlenia sygnalizatora i centralki.
- Gniazdo zasilania do podświetlanych hangerów lub swingerów.
- Sygnalizacja niskiego poziomu naładowania baterii zarówno na sygnalizatorach brań, jak i na centralce.
- Funkcja pamięci w sygnalizatorach i w centralce – ostatnie ustawienia zachowane nawet po wyłączeniu urządzeń.
- Ręczny włącznik zasilania on/off.
- Zasięg 100–150 m w terenie w warunkach braku zakłóceń zewnętrznych.
- Funkcja szyfrowania transmisji radiowej gwarantująca, że sygnał brania nie zakłóca sygnałów innych sygnalizatorów.
- Funkcja wibracji w centralce.
- Centralka z klipssem mocującym do paska.
- Odporny na każdą pogodę.
- Korpus z uderoodpornego tworzywa ABS.
- Antypślizgowe podparcie wędki zapewniające precyzyjną sygnalizację brań.
- Zarówno sygnalizator, jak i centralka są zasilane baterią 9V (brak w zestawie).

ZESTAW SYGNALIZATORÓW HD5 Z CENTRALKĄ HDR5

- W skład zestawu wchodzi:
 - X4 / x3 lub x2 sygnalizatory brań z pokrowcami ochronnymi
 - X1 HDR5 centralka z 1 uchwytem do postawienia na stole i 1 klipssem do paska
 - 1 walizka ochronna

Kod	Sygnalizator brań HD5	Centralka HDR5	-
ACS 490 013	x4	x1	-
ACS 490 014	x3	x1	-
ACS 490 015	x2	x1	-
Opakowanie – x1			

HD5 ALARM

- Sygnalizator brań HD5, sprzedawany osobno.
- Wymaga 1x baterii 9V (brak w zestawie).

Kod	Sygnalizator HD5	-
ACS 490 016	1	-
Opakowanie – x1		

HD5 x4
HDR5 x1



HD5 x3
HDR5 x1



HD5 x2
HDR5 x1



Bardzo jasne diody LED.

Regulacja tonu.

Regulowane diody wielokolorowe LED, do wyboru 6 kolorów (czerwony, zielony, niebieski, żółty, fioletowy i biały).

Gniazdo wyjściowe.

Ręczny przełącznik podświetlenia:
On – tryb dzienny /
Of – tryb nocny

Śruba mocująca ze stali nierdzewnej.



Height: 9cm
Width: 4.5cm
Depth: 4cm

Miękka guma zabezpieczająca wędkę.

Regulacja głośności:
1. Bez dźwięku
2. Cicho
3. Średnio
4. Głośno
5. Bardzo głośno
6. Ekstremalnie głośno

Regulacja czułości sygnalizacji.

W komplecie pokrowce ochronne HD5.

HDR5 z uchwytem do postawienia na stole i klipsem do paska.





Ręczny przełącznik zasilania:
On/Off/Wibracje

Przycisk koloru diody LED.

Przycisk wyboru diody LED (przycisk kodowania)

Regulacja głośności:
1. Bez dźwięku
2. Cicho
3. Średnio
4. Głośno
5. Bardzo głośno
6. Ekstremalnie głośno

Regulacja tonu.

ALARM – HD3

HD3 – mały, dyskretny, cichy. Carp Spirit HD3 jest naszym nowym, kompaktowym sygnalizatorem brań – najmniejszym, jaki kiedykolwiek wyprodukowaliśmy. Osiągnęliśmy to przez usunięcie tradycyjnego przedniego głośnika z obudowy sygnalizatora i pozostawienie dźwiękowej sygnalizacji głośnikowi w bezprzewodowej centralce HDR3.

Nie daj się zwieść niewielkiemu rozmiarowi i kompaktowej konstrukcji – HD3 jest nadal wyposażony w mikroregulację czułości, regulowaną 6-kolorową diodę LED, tryb nocny i gniazdo wyjściowe do podłączania podświetlanych hangerów. Dzięki niezawodności, długiej żywotności baterii i wysokiej jakości korpusu z ABS, sygnalizatory HD3 i HDR3 oferują funkcje zwykle występujące w dużo większych, masywniejszych i droższych urządzeniach tego rodzaju. Cyfrowy system zmiennych kodów umożliwia zakup dodatkowych sygnalizatorów i ich zaprogramowanie do współpracy z istniejącą centralką.

- Ultrakompaktowa, ergonomiczna obudowa
- 6 nastawialnych kolorów diód L.E.D.: czerwony, zielony, niebieski, żółty, fioletowy i biały
- Mikroregulacja czułości
- Funkcja nocnego oświetlenia, mocna dioda o dużej trwałości
- Bardzo jasne włączane czasowo diody
- Diody włączane na 20 s, jednocześnie na sygnalizatorze i na centralce
- Gniazdo wyjściowe do podłączania podświetlanych hangerów
- Alarm niskiego poziomu baterii na sygnalizatorze i centralce
- Funkcja pomięci ustawień sygnalizatorów i centralki – zapewnia zachowanie ustawień po wyłączeniu obu urządzeń.
- Przycisk On/Off (włącz/wyłącz)
- Zasięg 100–150 m na otwartej przestrzeni
- Funkcja zmiennych kodów – zabezpiecza przed interferencją z innymi podobnymi urządzeniami (przed zakłóceniami)
- Funkcja cisza/wibracje na centralce
- Śruba mocująca ze stali nierdzewnej
- Klips i podstawka w komplecie do centralki
- Udaroodporny korpus z ABS
- Antypoślizgowa wkładka z miękkiej gumy zabezpieczająca wędkę
- Twarde osłony w komplecie
- Zasilanie centralki – 1 bateria 9V PP3 (brak w zestawie).
- Zasilanie sygnalizatora – 1 bateria V23GA 12V (brak w zestawie).

ZESTAW SYGNALIZATORÓW HD3 Z CENTRALKĄ HDR3

- W skład zestawu wchodzi:
 - X4 / x3 lub x2 sygnalizatory brań z pokrowcami ochronnymi
 - X1 HDR3 centralka z 1 uchwytem do postawienia na stole i 1 klipsem do paska
 - 1 walizka ochronna

Kod	Sygnalizator brań HD3	Centralka HDR3	-
ACS 490 061	x4	x1	-
ACS 490 062	x3	x1	-
ACS 490 063	x2	x1	-
Opakowanie – x1			

HD3 ALARM

- Sygnalizator brań HD3, sprzedawany osobno.
- Wymaga 1x baterii V23GA 12V (brak w zestawie).

Kod	Sygnalizator HD3	-
ACS 490 064	1	-
Opakowanie – x1		

HD3 x4
HDR3 x1



HD3 x3
HDR3 x1



HD3 x2
HDR3 x1



Bardzo jasne diody LED.

Regulowane diody wielokolorowe LED, do wyboru 6 kolorów (czerwony, zielony, niebieski, żółty, fioletowy i biały).

Gniazdo wyjściowe.

Ręczny przełącznik podświetlenia: On – tryb dzienny / Of – tryb nocny

Śruba mocująca ze stali nierdzewnej.

Miękka guma zabezpieczająca wędkę.

Regulacja czułości sygnalizacji.

W komplecie pokrowce ochronne HD3.

Height: 8cm
Width: 4cm
Depth: 2.5cm



HDR3 z uchwytem do postawienia na stole i klipssem do paska

Ręczny przełącznik zasilania: On/Off/Wibracje

Przycisk koloru diody LED.

Przycisk wyboru diody LED (przycisk kodowania)

Regulacja głośności:
1. Bez dźwięku
2. Cicho
3. Średnio
4. Głośno
5. Bardzo głośno
6. Ekstremalnie głośno

Regulacja tonu.



ALARM – XTE

- Bardzo jasne diody LED.
- Dwa demontowalne trzpienie ze stali nierdzewnej blokujące wędkę.
- Wyjątkowo kompaktowe rozmiary, ergonomiczne połączenie materiałów
- Automatyczne testowanie zasięgu, dzięki czemu można mieć 100% pewności, że centralka znajduje się w zasięgu sygnalizatorów brań (tylko XTE).
- Precyzyjna regulacja czułości.
- Regulowana głośność i ton sygnału dźwiękowego.
- Ręczny przełącznik on/off trybu nocnego
- 20-sekundowy czas podświetlenia sygnalizatora i centralki.
- Gniazdo zasilania (dla podświetlanego hangera lub swingera)
- Sygnalizacja niskiego poziomu naładowania baterii zarówno na sygnalizatorach brań, jak i na centralce.
- Funkcja pamięci w sygnalizatorach i w centralce – ostatnie ustawienia zachowane nawet po wyłączeniu urządzeń.
- Zasięg 150 m w warunkach braku zakłóceń zewnętrznych.
- Funkcja wibracji w centralce.
- Konstrukcja odporna na każdą pogodę.
- Korpus z udaroodpornego tworzywa ABS.
- Sygnalizator jest zasilany baterią 9V, natomiast centralka 3 bateriami AAA, 1,5V (brak w zestawie)



SYGNALIZATORY BRAŃ XTE I CENTRALKA XTRE

- Zestaw zawiera:
 - x4 sygnalizatory brań XTE
 - x1 centralka XTRE
 - x1 walizka ochronna

Kod	Liczba sztuk	-
ACS 490 027	x4 XTE / x1 XTRE	-
Opakowanie – x1		



Wielokolorowa dioda LED - dopasowanie koloru do preferencji wędkarza. Gaśnie po 20 sekundach.



Ręczny przełącznik nocnego trybu oświetlenia.



Głośnik wodoodporny, mocny dźwięk.



Gniazdo do podłączenia do wszystkich typów podświetlanych hangerów.



Dwa demontowalne trzpienie ze stali nierdzewnej blokujące wędkę.



Miękka guma zabezpieczająca wędkę.



Przycisk N:
1. Włączony,
2. Podświetlenie nocne,
3. Wyłączony

Przycisk V:
Głośność

Przycisk V: Ton

Przycisk S:
Czułość



Wzmocniona śruba mocująca

Kodowanie przełącznikami typu DIP (Dual Inline Package):

Krok 1: Pierwsze 4 przełączniki DIP służą do kodowania razem z odbiornikiem.

Krok 2: Przełącz pierwsze 4 przełączniki DIP zarówno w sygnalizatorze jak i w odbiorniku w tę samą pozycję.

Krok 3: Ostatnie 4 przełączniki DIP sterują kolorami diod LED.

Kolory LED:

Wszystkie DIP w dół = czerwony kolor

5. DIP w górę ; 6., 7. i 8. DIP w dół = zielony kolor

6. DIP w górę ; 5., 7. i 8. DIP w dół = żółty kolor

7. DIP w górę ; 5., 6. i 8. DIP w dół = niebieski kolor



Kodowanie przełącznikami typu DIP (Dual Inline Package):

Krok 1: Pierwsze 4 przełączniki DIP służą do kodowania razem z odbiornikiem.

Krok 2: Przełącz pierwsze 4 przełączniki DIP zarówno w sygnalizatorze jak i w odbiorniku w tę samą pozycję.



Ręczny przełącznik zasilania:

1. Włączony
2. Wyłączony

Przycisk V: Głośność

1. Cicho 2. Średnio 3. Głośno
4. Bardzo głośno 5. Wibracje

Przycisk T: Ton

ALARM – BLAX™

Nowe bezprzewodowe sygnalizatory i centralki Carp Spirit BLAX oferują wyjątkowe funkcje, jakość i wydajność. Regulowane w szerokim zakresie: ton, głośność, czułość oraz nocny tryb podświetlenia – sygnalizatory BLAX są wyposażone w funkcje zwykle zarezerwowane dla urządzeń z najwyższej półki. W dodatku tylko jeden przycisk zmiany kolorów diod LED pozwala na wybór spośród 7 różnych kolorów. Elegancka, zwarta konstrukcja i korpus wykonany z trwałego tworzywa ABS zapewniają lata bezproblemowego, niezawodnego działania.

SYGNALIZATOR BLAX

- Regulowana głośność.
- Regulowany ton.
- Regulowana czułość.
- Przycisk zmiany kolorów LED – 7 kolorów.
- Zintegrowane nocne podświetlenie LED.
- Bardzo jasna dioda LED, gaśnie po 15 sekundach.
- Elegancka, zwarta konstrukcja.
- Odporny na każdą pogodę.
- Mocny korpus ABS.
- Prosty i łatwy system kodowania.
- Alarm rozładowania baterii na centralce.
- Zasilanie: 1 bateria 9V.

ODBIORNIK BLAX

- Regulowana głośność.
- Regulowany ton.
- 4 kanały sygnalizowane LED.
- Alarm rozładowania baterii.
- Maksymalny zasięg 120 – 150 m na otwartej przestrzeni.
- Zasilanie: 3 baterie AAA lub jedna 9V.
- Klips do paska.

BLAX ALARM AND RECEIVER

Kod	Liczba sztuk	-
ACS 490 054	x4 BLAX Alarm x 1 BLAX Receiver	-
Opakowanie – x1		



BLAX™



Centralka BLAX.



SYGNALIZATOR XSE

- Miękka guma zabezpieczająca wędkę
- Dwa demontowalne trzpienie ze stali nierdzewnej zabezpieczające wędkę przed ściągnięciem jej do wody przez rybę.
- Wielokolorowa dioda LED - dopasowanie koloru do preferencji wędkarza. Gaśnie po 20 sekundach
- Ręczny przełącznik nocnego trybu podświetlenia.
- Głośnik wodoodporny, mocny dźwięk
- Gniazdo do podłączenia do wszystkich typów podświetlanych hangerów
- Wzmocniona śruba mocująca.

Kod	-
ACS 490 028	-
Opakowanie – x1	



Kolory LED:

Wszystkie DIP w dół = czerwony kolor
 5. DIP w górę ; 6., 7. i 8. DIP w dół = zielony kolor
 6. DIP w górę ; 5., 7. i 8. DIP w dół = żółty kolor
 7. DIP w górę ; 5., 6. i 8. DIP w dół = niebieski kolor



WIDEŁKI BLOKUJĄCE

- Zapobiegają wypadnięciu wędki z sygnalizatora, kiedy żyłka wychodzi pod ostrym kątem do wędziska.
- Wykonane z lekkiego aluminium.
- Łatwa mocowanie widełek na śrubie sygnalizatora, dzięki czemu znajdują się one tuż za nim.
- Widełki powlekane antyodblaskową, gładką powłoką, zapobiegającą uszkodzeniu wędki.
- Uniwersalne i regulowane – pasują do większości marek i modeli sygnalizatorów z wyjściowym gniazdem elektrycznym.

Kod	-
ACS 370 000	-
Opakowanie – x1	



ŚWIECĄCE WIDEŁKI ZABEZPIEZAJĄCE WĘDKĘ

- Zapobiegają wypadnięciu wędki z sygnalizatora, kiedy żyłka wychodzi pod ostrym kątem do wędziska.
- Dwie bardzo jasne diody LED zasilane z sygnalizatora, podczas brania zapalają się w tym samym czasie, co diody LED sygnalizatora.
- Dostępne 4 kolory świecenia diod: niebieski, czerwony, zielony i żółty.
- Doskonale widoczne z każdej strony.
- Wykonane z lekkiego aluminium.
- Łatwa mocowanie widełek na śrubie sygnalizatora, dzięki czemu znajdują się one tuż za nim.
- Widełki powlekane antyodblaskową, gładką powłoką, zapobiegającą uszkodzeniu wędki.
- Uniwersalne i regulowane – pasują do większości marek i modeli sygnalizatorów z wyjściowym gniazdem elektrycznym.

Kod	Kolor	-
ACS 490 023	● Niebieski	-
ACS 490 024	● Czerwony	-
ACS 490 025	● Zielony	-
ACS 490 026	● Żółty	-
Opakowanie – x1		





NAMIOTY I OSŁONY

NAMIOTY

- | ARMA SKIN™ DOLMEN
- | ARMA SKIN™ BABY DOLMEN
- | ARMA SKIN™ EVEREST
- | ARMA SKIN™ EVEREST 1 MAN
- | AIR-8 EVEREST TWIN SKIN **NOWOŚĆ 2020**
- | AIR-8 EVEREST 1 MAN
- | BLAX 1 MAN
- | BLAX 2 MAN
- | OUT HOUSE
- | OUT HOUSE XL

MAŁE NAMIOTY I OSŁONY

- | ARMA SKIN™ SPEED-R
- | ARMA SKIN™ S.C.S

SPRZĘT BIWAKOWY

- | BIVVY TABLE MEGA
- | 12 PEGS & MALLET
- | COLLAPSIBLE WATER CONTAINER
- | KEY RING
- | CORD 15m
- | POTABLE SHOWER
- | FOLDING SHOVEL
- | BOTTLE OPENER

NAMIOTY I OSŁONY



PRODUKT:	ARMA SKIN™ DOLMEN	ARMA SKIN™ MINI DOLMEN	ARMA SKIN™ EVEREST+	ARMA SKIN™ EVEREST 1 MAN
FUNKCJA:				
Tkanina Arma-Skin	●	●	●	●
Tkanina PU 210D				
Główica hydrostatyczna	10,000	10,000	10,000	10,000
Oddychający	●	●	●	●
Zimowa pół-narzuta	●	●		
Podwójne wejście	●	●		
Mocowania do wędek na rzepy	●	●	●	●
Dostępna narzuta zimowa	●	●	●	●
Wzmocnione suwaki	●	●	●	●
Zgrzewane termicznie szwy	●	●	●	●
Przezroczyste okna	●	●	●	●
Okna z moskitierą	●	●	●	●
Dach wentylowany z moskitierą	●	●		
Tylne otwory wentylacyjne z moskitierą			●	●
Zdejmowany panel przedni			●	●
Rama aluminiowa	●	●	●	●
Rama z włókna szklanego				
W zestawie stabilizujące pałaki				
Wzmacniana podłoga	●	●	●	●
Podłoga PE				
Szpilki w komplecie	●	●	●	●
Torba transportowa	Arma Skin	Arma Skin	Arma Skin	Arma Skin
Wymiary (cm)	330 x 200 x 400	260 x 180 x 300	350 x 190 x 320	262 x 142 x 240
Waga (kg)	23	19	23.5	15
Pojemność	2+	1+	2+	1+





- Po 2 latach szeroko zakrojonych testów i rozwoju marki Carp Spirit z przyjemnością przedstawiamy naszą najnowocześniejszą tkaninę namiotową ARMA-SKIN.
- Wytrzymała, mocna i trwała tkanina ARMA-SKIN jest praktyczna i trwała.
- Dzięki wodoodporności 10 000 mm słupa wody ARMA-SKIN zapewnia suchą powierzchnię nawet w najbardziej deszczową pogodę, natomiast oddychalność rzędu 5000 g/m²/24 h znacznie ogranicza skraplanie pary wodnej na wewnętrznej powierzchni namiotu, nawet bez zimowego tropiku (winter skin).
- W przeciwieństwie do tradycyjnej tkaniny nylonowej, ARMA-SKIN ma niewielką rozciągliwość, która pomaga utrzymać napięty namiot w różnych temperaturach. Gładka powierzchnia tkaniny skraca czas ustawiania i demontażu, ponieważ nie skleja się, co się często zdarza w przypadku tradycyjnych tkanin powlekanych PVC.
- Wszystkie namioty i osłony wykonane z ARMA-SKIN są oznaczone logiem ARMA-SKIN.



NAMIOT ARMA SKIN DOLMEN

ARMA-SKIN Dolmen ma podłogę o dużej powierzchni, dzięki czemu jest doskonały na długie zasiadki. Może z łatwością pomieścić 2 do 3 łóżko-fotele oraz sprzęt, a jego wysokość jest na tyle duża, że można stać w środku. Standardowo wyposażony w zimowy pół-tropik, ale dostępny jest również pełny zimowy tropik, zwiększający komfort nawet w ekstremalnych warunkach.

- Tkanina ARMA-SKIN.
- Wodoodporność 10 000 mm słupa wody.
- Oddychający.
- Zimowy pół-tropik w komplecie.
- Bardzo mocna podłoga.

ARMA SKIN™ – DOLMEN

Kod	Wymiary (cm)	Masa (kg)	-
ACS 540 037	330 x 200 x 400	23	-
Opakowanie – x1			

ZIMOWY TROPIK ARMA SKIN DOLMEN

Dodatkowy zimowy tropik zapewnia jeszcze większy komfort, idealny na zimowe zimowe zasiadki lub ekstremalne warunki.

- Wyposażony w 2 rzepy do wędek.
- 2 wejścia.
- Tkanina ARMA-SKIN.
- Wodoodporność 10 000 mm słupa wody.
- Oddychający.

ARMA SKIN™ – DOLMEN WINTER SKIN

Kod	Masa (kg)	-
ACS 540 038	8.5	-
Opakowanie – x1		

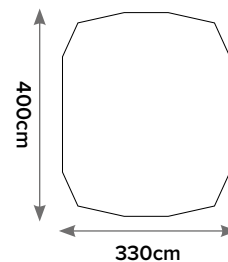
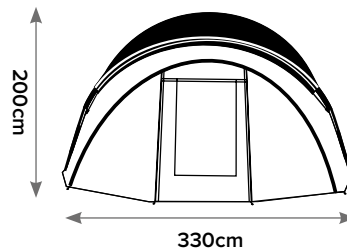
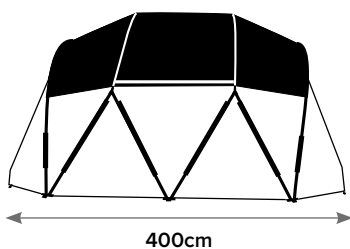
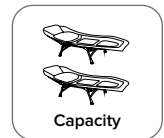

NAMIOT ARMA SKIN BABY DOLMEN

Namiot Baby Dolmen ma taką samą konstrukcję ramy i kształt jak jego większy brat, lecz mniejszą powierzchnię podłogi.

Standardowo wyposażony w zimowy pół-tropik, ale dostępny jest również pełny zimowy tropik, zapewniający komfort nawet w ekstremalnych warunkach.

- Tkanina ARMA-SKIN.
- Wodoodporność 10 000 mm słupa wody.
- Oddychający.
- Zimowy pół-tropik w komplecie.
- Bardzo mocna podłoga.

ARMA SKIN™ – MINI DOLMEN			
Kod	Wymiary (cm)	Masa (kg)	
ACS 540 039	260 x 180 x 300	19	-
Opakowanie – x1			

ZIMOWY TROPIK ARMA SKIN BABY DOLMEN

Dodatkowy zimowy tropik zapewniający jeszcze większy komfort, doskonały na zimowe zasiadki lub ekstremalne warunki.

- Wyposażony w 2 rzepy do wędek.
- 2 wejścia.
- Tkanina ARMA-SKIN.
- Wodoodporność 10 000 mm słupa wody.
- Oddychający.

ARMA SKIN™ – MINI DOLMEN WINTER SKIN			
Kod		Masa (kg)	
ACS 540 040		7.65	-
Opakowanie – x1			

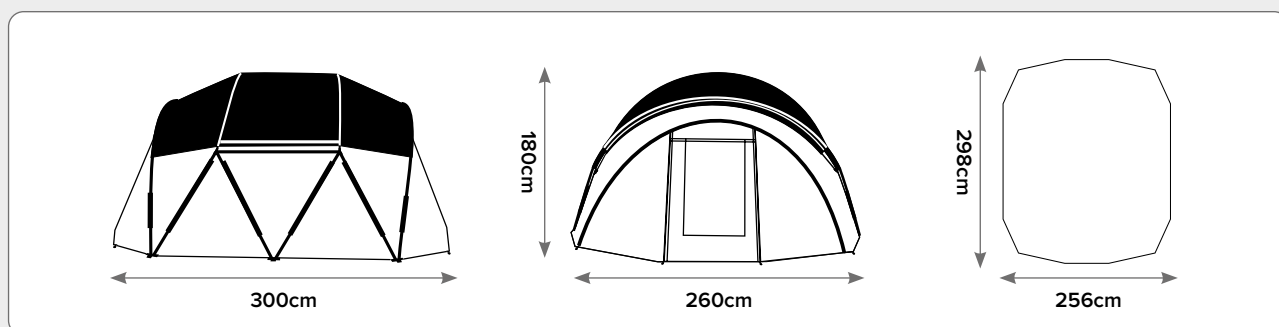

NAMIOT ARMA SKIN EVEREST +

Namiot Arma-Skin Everest + ma konstrukcję jak daszek dziecięcego wózka, więc można go łatwo i szybko rozstawić. Dzięki ramie zbudowanej z 4 żeber jest niesamowicie mocny i stabilny. Nowe wydłużone przednie żebro zapewnia lepszą osłonę wejścia do namiotu. Oddzielnie dostępny pełny zimowy tropik zwiększa komfort w ekstremalnych warunkach.

- Tkanina ARMA-SKIN.
- Wodoodporność 10 000 mm słupa wody.
- Oddychający.
- Bardzo mocna podłoga.

ARMA SKIN™ – EVEREST+

Kod	Wymiary (cm)	Masa (kg)	-
ACS 540 041	350 x 190 x 320	23.5	-
Opakowanie – x1			

NAMIOT ARMA SKIN EVEREST + ZIMOWY TROPIK

Dodatkowy zimowy tropik zapewniający jeszcze większy komfort, doskonały na zimowe zasiadki lub ekstremalne warunki.

- Wyposażony w 2 rzepy do wędek.
- Tkanina ARMA-SKIN.
- Wodoodporność 10 000 mm słupa wody.
- Oddychający.

ARMA SKIN™ – EVEREST+ WINTER SKIN

Kod	Masa (kg)	-
ACS 540 042	7.5	-
Opakowanie – x1		

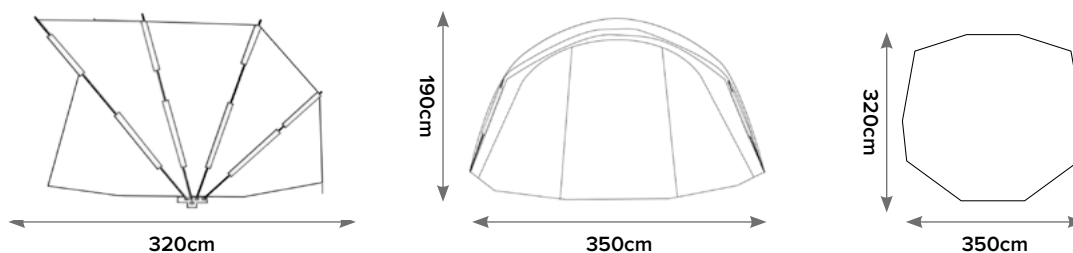
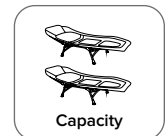

NAMIOT ARMA SKIN – EVEREST 1-OSOBOWY

Nowy ARMA SKIN Everest 1, podobny do swego większego brata ARMA SKIN Everest+, rozkłada się łatwo i szybko. Jego szkielet, zbudowany z 4 aluminiowych żeber, jest niezwykle mocny i stabilny. Nowe wydłużone żebro przednie tworzy daszek, co zapewnia dodatkową osłonę nad wejściem, a także chroni przed zalaniem deszczem środka namiotu, podczas gdy uchylony jest przedni panel. Całkowicie zdejmowany panel przedni ma boczne moskitiery i wielofunkcyjne "drzwi", które można dostosować do zmieniających się warunków i pór roku, stosując następujące opcje: zamknięte, siatka antykomarowa lub przezroczyste okno z PCV. W tylnej części znajdują się dwa otwory z siatką antykomarową zapewniające doskonałą wentylację. W standardzie paski zapinane na rzepy do wędek. Osobno jest dostępny pełna zimowa narzuta Winter Skin dobra na ekstremalne warunki.

- Materiał ARMA-SKIN™.
- Wodoodporność 10 000 mm H₂O.
- Oddychający.
- Wyposażony w 2 paski z rzepami do podtrzymywania wędek.
- Tylne otwory wentylacyjne z siatką antykomarową.
- Bardzo mocna podłoga.
- Szpilki w komplecie.
- Torba transportowa.

ARMA-SKIN™ EVEREST 1 MAN		
Kod	Masa (kg)	-
ACS 540 046	15	-
Opakowanie – x1		

ZIMOW NARZUTA ARMA SKIN – EVEREST 1-OSOBOWY / AIR-8

Założenie na namiot narzuty Winter Skin zapewnia jeszcze większy komfort i ochronę – to idealne rozwiązanie na zimowe wyprawy i ekstremalne warunki. Przy okazji powstaje mały przedsionek – dodatkowa powierzchnia bagażowa, którą można przykryć mocną minipodłogą Heavy Duty. Dwa otwory z siatką antykomarową zapewniają doskonałą wentylację, więc nie ma potrzeby zdejmowania narzuty nawet w upalne dni.

- Materiał ARMA-SKIN™.
- Kompatybilny z namiotami Everest 1 Man i Everest AIR-8.
- Wodoodporność 10 000 mm H₂O.
- Oddychający.
- Wyposażony w 2 paski z rzepami do wędek
- Tylne otwory wentylacyjne z siatką antykomarową.
- Bardzo mocna minipodłoga.
- Szpilki w komplecie.
- Torba transportowa.

ARMA-SKIN™ EVEREST 1 MAN – WINTER SKIN		
Kod	Masa (kg)	-
ACS 540 047	7.5	-
Opakowanie – x1		



Winter Skin

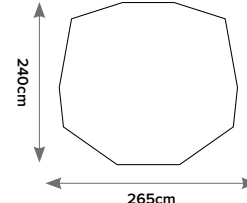
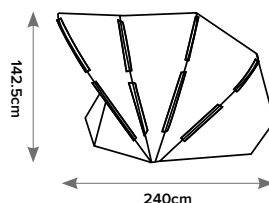
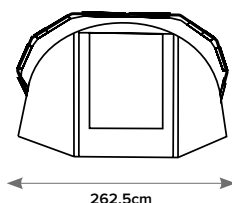

AIR-8™ EVEREST – TWIN SKIN

Komfort i wszechstronność to atuty wyjątkowej jakości namiotu Everest Air 8 Twin Skin.

Namiot posiada konstrukcję Twin Skin (2 warstwy). Składa się z wewnętrznej, samonośnej komory z moskitiery i z tropiku z oddychającej, nieprzemakalnej tkaniny Arma Skin.

Namiot Air 8 Twin Skin może być używany w konfiguracji na jedną osobę z przestrzenią na sprzęt między dwoma wejściami, albo na dwie osoby z otwartym wejściem komory wewnętrznej.

Aluminiowy szkielet z czterech elementów jest stabilny i wytrzymały na wiatr. Przedni przedsionek oferuje przestrzeń na sprzęt i posiada oddzielną podłogę.

Namiot Air 8 Twin Skin zapewnia schronienie przez cały rok. Samonośna komora wewnętrzna z moskitierą może być używana bez tropiku Arma Skin, który w razie deszczu może być zamontowany w kilka minut. Zatem w ciepłe letnie noce można spać pod samą moskitierą.

- Namiot Air 8 Twin Skin na każdą porę roku.
- Tropik Arma Skin.
- Konstrukcja Twin Skin eliminująca 100% skroplonej wilgoci.
- Wewnętrzna komora samonośna z fartuchem przeciwdeszczowym.
- Możliwość usunięcia przedniej części komory wewnętrznej w celu zmieszczenia dwóch łóżek.
- Mocowania do wędek na rzepy na komorze wewnętrznej i na tropiku.
- Duże tylne okno z trzech warstw: moskitiera, przezroczyste PCW i Arma Skin.
- Wejście z trzech warstw: moskitiera, przezroczyste PCW i Arma Skin.
- W zestawie wzmocnione śledzie.
- Wzmocniona podłoga.
- Przedsionek z oddzielną podłogą.

AIR-8™ EVEREST – TWIN SKIN

Kod	Masa (kg)	-
ACS 540 053	18.6	-

Opakowanie – x1

NOWOŚĆ 2020

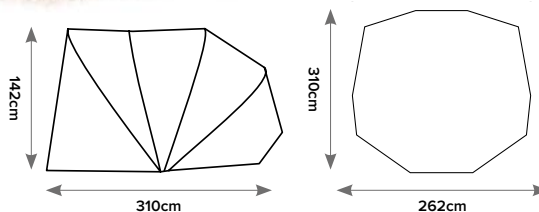

NAMIOT AIR-8 – EVEREST 1-OSOBOWY

Namiot Air-8 Everest 1 Man wyznacza nowy standard w zakresie formy, uniwersalności i komfortu na łowisku. Wykonano go z użyciem wytrzymałej i trwałej siatki antykomarowej, która ma wiele zalet. Air 8 jest idealny na długie letnie dni i noce. Unikatowa wentylacja 360° czyni go obecnie najmodniejszym namiotem karpowym. Nie ma problemu, jeśli pogoda się pogorszy – szkielet Air 8 jest w pełni kompatybilny z narzutą Winter Skin (sprzedawanym osobno). Namiot z moskitierą już stoi, więc wystarczy zaledwie 60 s, aby założyć narzutę i przymocować ją szpilkami. W ten sposób otrzymujemy dwuwarstwowy, oddychający namiot całkowicie odporny na deszcz i wiatr. AIR-8 Everest z narzutą jest idealny do łowienia w zimie. Wewnętrzna siatka antykomarowa o 100-procentowej oddychalności w połączeniu z zimowym tropikiem zapewnia doskonałą izolację i całkowicie eliminuje kondensację wilgoci. Szkielet zbudowany z 4 żeber jest niezwykle mocny i stabilny, a wydłużone przednie żebro tworzy po założeniu narzuty mały przedsionek. Namiot ma również wysoki fartuch z nylonu 210D, zapobiegający przedostawaniu się wody i błota do wnętrza. Paski z rzepami do wędek, szpilki i torba transportowa w komplecie. Air-8 Everest 1 Man – 1 to namiot całoroczny

- Air-8 – 360-stopniowa wentylacja.
- Kompatybilny z ARMA-SKINTM Everest 1 Man / AIR-8 Winter Skin (sprzedawane oddzielnie).
- Całkowicie eliminuje kondensację wilgoci – konstrukcja 2-warstwowa po założeniu tropiku.
- Wysoki fartuch na całym obwodzie.
- Bardzo mocna podłoga.
- Paski z rzepami do wędek.
- Dodatkowa podłoga przedsionka w komplecie.
- Szpilki w komplecie.
- Torba transportowa.

AIR-8™ EVEREST 1 MAN		
Kod	Masa (kg)	-
ACS 540 048	11.1	-
Opakowanie – x1		



ARMA-SKIN™ EVEREST 1 MAN/ AIR-8™ – WINTER SKIN

Założenie na namiot narzuty Winter Skin zapewnia jeszcze większy komfort i ochronę – to idealne rozwiązanie na zimowe wyprawy i ekstremalne warunki. Przy okazji powstaje mały przedsionek – dodatkowa powierzchnia bagażowa, którą można przykryć mocną minipodłogą Heavy Duty. Dwa otwory z siatką antykomarową zapewniają doskonałą wentylację, więc nie ma potrzeby zdejmowania narzuty nawet w upalne dni.

- Materiał ARMA-SKIN™.
- Kompatybilny z namiotami Everest 1 Man i Everest AIR-8.
- Wodoodporność 10 000 mm H₂O.
- Oddychający.
- Wyposażony w 2 paski z rzepami do wędek.
- Tylne otwory wentylacyjne z siatką antykomarową.
- Bardzo mocna minipodłoga.
- Szpilki w komplecie.
- Torba transportowa.

AIR-8™ EVEREST 1 MAN – WINTER SKIN		
Kod	Masa (kg)	-
ACS 540 047	7.5	-
Opakowanie – x1		



Winter Skin

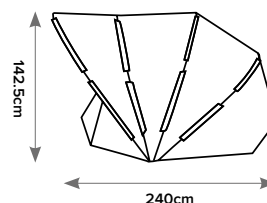
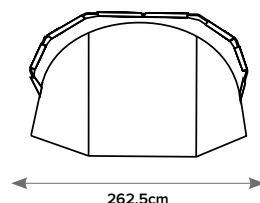



BLAX – 1-OSOBY

Namiot Carp Spirit BLAX oferuje doskonałe funkcje, wysoką jakość i wyjątkową wartość. Jest wykonany z mocnego, trwałego poliuretanu 210D wzmocnionego nylonem. Wodoodporność tkaniny wynosi 5000 mm H₂O, a wszystkie szwy są podklejane termicznie taśmą, dzięki czemu w namiocie jest sucho nawet w najbardziej deszczowe dni. Dwużebrowa, aluminiowa konstrukcja jest lekka i wyposażona z przodu w dodatkowe żebro tworzące przedsionek – idealny do zasiadek. "Drzwi" oferują trzy opcje: całkowite zamknięcie, przezroczyste okno z PVC i moskitiera. Cały przód może być zwinięty i zabezpieczony zatrzaskami w celu zapewnienia całkowitej widoczności łowiska. W komplecie powiększona torba transportowa i mocne szpilki typu T. Osobno dostępna jest narzutka Winter Skin, zapewniająca komfort w najbardziej ekstremalnych warunkach.

- Materiał: 210D PU wzmocniony nylonem.
- Wodoodporność 5000 mm H₂O.
- Lekka, dwużebrowa konstrukcja z dodatkowym przednim żebrem tworzącym przedsionek.
- Szwy podklejane termicznie taśmą.
- Taśmy z rzepami do wędek.
- Mocna, lekka podłoga z poliuretanu.
- Szpilki w komplecie.
- Torba transportowa.

BLAX™ 1 MAN		
Kod	Masa (kg)	-
ACS 540 049	8	-
Opakowanie – x1		

BLAX WINTER SKIN 1-OSOBY

Idealnie pasuje do namiotu BLAX, zwiększa komfort i ochronę. Doskonała na zimowe zasiadki i ekstremalne warunki. Redukuje skraplanie wilgoci. Dodatkowo tworzy mały przedsionek.

- Materiał: 210D PU wzmocniony nylonem.
- Wodoodporność 5000 mm H₂O.
- 2 taśmy z rzepami do wędek.
- Szwy podklejane termicznie taśmą.
- Szpilki w komplecie.
- Torba transportowa.

BLAX™ 1 MAN – WINTER SKIN		
Kod	Masa (kg)	-
ACS 540 050	3.4	-
Opakowanie – x1		



Winter Skin

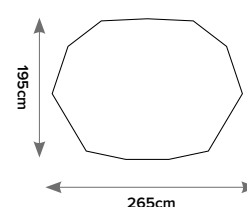
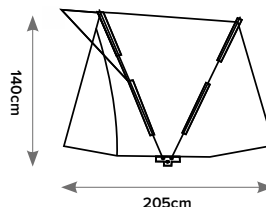
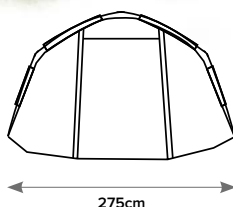

BLAX™

BLAX – 2-OSOBOWY

Namiot Carp Spirit BLAX oferuje doskonałe funkcje, wysoką jakość i wyjątkową wartość. Jest wykonany z mocnego, trwałego poliuretanu 210D wzmocnionego nylonem. Wodoodporność tkaniny wynosi 5000 mm H₂O, a wszystkie szwy są podklejane termicznie taśmą, dzięki czemu w namiocie jest sucho nawet w najbardziej deszczowe dni. Dwużebrowa, aluminiowa konstrukcja jest lekka i wyposażona z przodu w dodatkowe żebro tworzące przedsionek – idealny do zasiadek. "Drzwi" oferują trzy opcje: całkowite zamknięcie, przezroczyste okno z PVC i moskitiera. Cały przód może być zwinięty i zabezpieczony zatrzaskami w celu zapewnienia całkowitej widoczności łowiska. W komplecie powiększona torba transportowa i mocne szpilki typu T. Osobno dostępna jest narzutka Winter Skin, zapewniająca komfort w najbardziej ekstremalnych warunkach.

- Materiał: 210D PU wzmocniony nylonem.
- Wodoodporność 5000 mm H₂O.
- Lekka, dwużebrowa konstrukcja z dodatkowym przednim żebrem tworzącym przedsionek.
- Szwy podklejane termicznie taśmą.
- Taśmy z rzepami do wędek.
- Mocna, lekka podłoga z poliuretanu.
- Szpilki w komplecie.
- Torba transportowa.

BLAX™ 2 MAN

Kod	Masa (kg)	-
ACS 540 051	10	-

Opakowanie – x1

BLAX WINTER SKIN 2-OSOBOWY

Idealnie pasuje do namiotu BLAX, zwiększa komfort i ochronę. Doskonala na zimowe zasiadki i ekstremalne warunki. Redukuje skraplanie wilgoci. Dodatkowo tworzy mały przedsionek.

- Materiał: 210D PU wzmocniony nylonem.
- Wodoodporność 5000 mm H₂O.
- 2 taśmy z rzepami do wędek.
- Szwy podklejane termicznie taśmą.
- Szpilki w komplecie.
- Torba transportowa.

BLAX™ 2 MAN – WINTER SKIN

Kod	Masa (kg)	-
ACS 540 052	4.1	-

Opakowanie – x1



Winter Skin

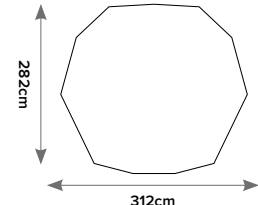
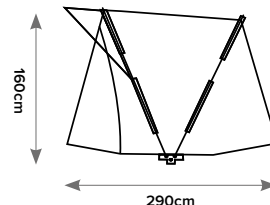
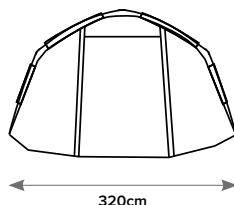

BLAX™

NAMIOT OUT HOUSE

- Przeznaczony na magazyn przyborów kuchennych i żywności.
- Wodoodporność 5000 mm słupa wody.
- Wyposażony w podłogę, paliki, szpilki i odciągi.
- Wzmocniona podłoga z polietylenu.
- W komplecie pokrowiec transportowy z kordury 600D.

Kod	Wymiary (cm)	Masa (kg)	-
ACS 540 035	220 x 210 x 150	14.6	-
Opakowanie – x1			

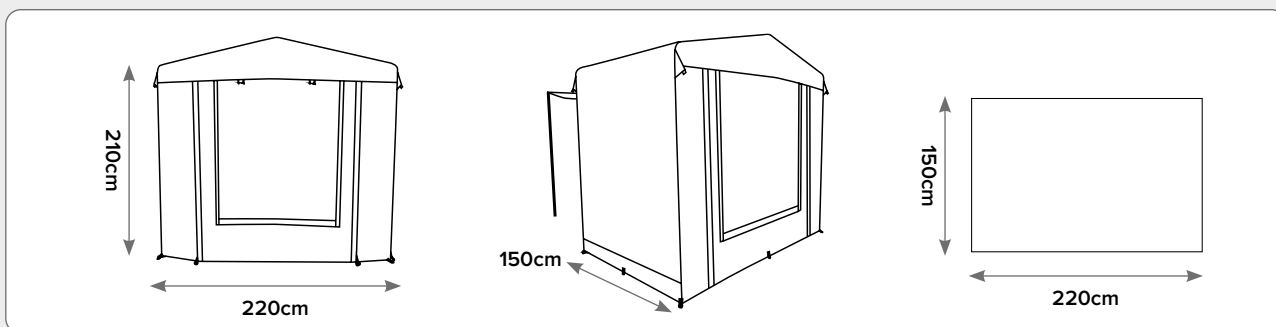

NAMIOT OUT HOUSE XL

- Przeznaczony na magazyn przyborów kuchennych i żywności.
- Wodoodporność 5000 mm słupa wody.
- Wyposażony w podłogę, paliki, szpilki i odciągi.
- Wzmocniona podłoga z polietylenu.
- W komplecie pokrowiec transportowy z kordury 600D.

Kod	Wymiary (cm)	Masa (kg)	-
ACS 540 036	220 x 220 x 250	18.5	-
Opakowanie – x1			

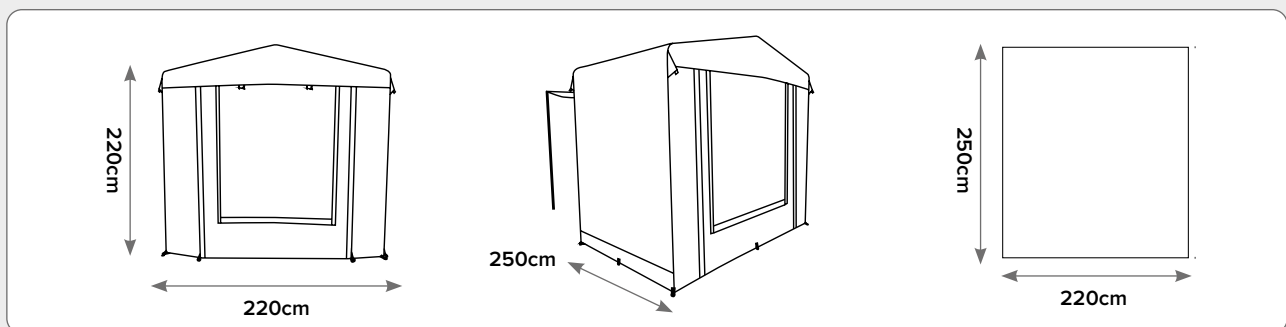

NAMIOT ARMA SKIN SPEED-R

Namiot Speed-R o parasolowej konstrukcji Brolly jest bardzo szybki w montażu, dzięki czemu idealnie nadaje się na krótkie i średnie zasiadki lub dla wędkarzy, którzy chcą pozostać mobilni. Specjalny wewnętrzny stelaż z żeber zapewnia przestrzeń nad głową siedzącego w nim wędkarza. Dostępny oddzielnie zimowy tropik zapewnia komfort w ekstremalnych warunkach.

- Tkanina ARMA-SKIN.
- Wodoodporność 10 000 mm słupa wody.
- Oddychający.
- Bardzo mocna podłoga.

ARMA SKIN™ – SPEED-R			
Kod	Wymiary (cm)	Masa (kg)	
ACS 540 043	290 x 150 x 230	15.5	-
Opakowanie – x1			

ZIMOWY TROPIK ARMA SKIN SPEED-R

Dodatkowy zimowy tropik zapewnia większy komfort i jest idealny na zimowe zasiadki lub ekstremalne warunki.

- Wyposażony w 2 rzepy do wędek.
- Tkanina ARMA-SKIN.
- Wodoodporność 10 000 mm słupa wody.
- Oddychający.

ARMA SKIN™ – SPEED-R WINTER SKIN		
Kod	Masa (kg)	
ACS 540 044	5	-
Opakowanie – x1		

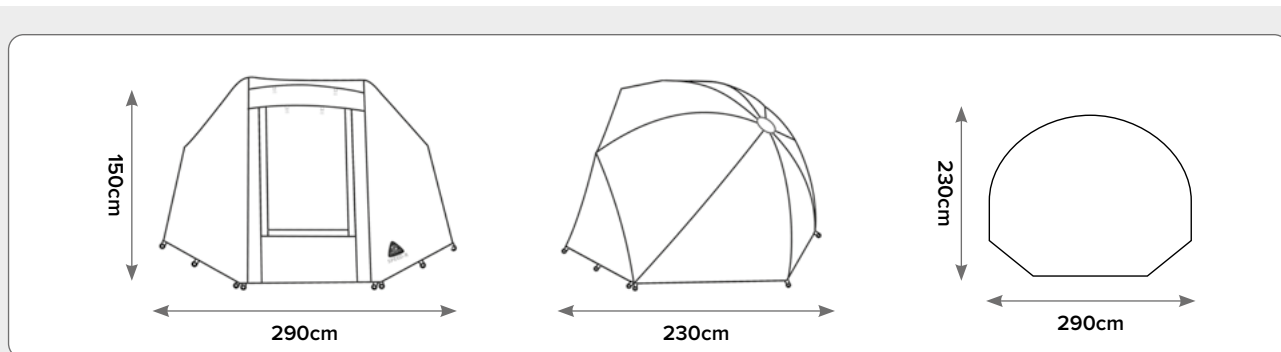

NAMIOT ARMA SKIN SCS

Lekki, kompaktowy, wygodny do transportu namiot ARMA-SKIN SCS (Super Compact Shelter) jest ciasno dopasowany do łóżko-fotela. Doskonały dla aktywnych wędkarzy oraz na krótkie nocne zasiadki. Zajmują mało miejsca, więc jest idealny w miejscówkach o ograniczonej przestrzeni oraz na pomostach.

- Tkanina ARMA-SKIN.
- Wodoodporność 10 000 mm słupa wody.
- Oddychający.
- Stelaż z włókna szklanego.



Kod	Wymiary (cm)	Masa (kg)	-
ACS 540 045	210 x 90 x 80	5.4	-
Opakowanie – x1			



Capacity

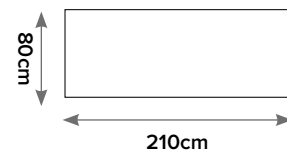
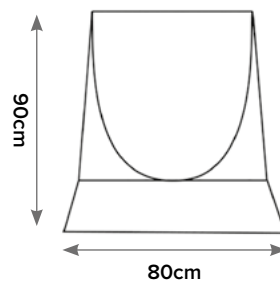

DUŻY STOLIK NAMIOTOWY

- Duże rozmiary: 65x54 cm.
- Uniwersalny, do przygotowywania zestawów i posiłków.
- Składane, teleskopowe nogi wyposażone w duże stopki zapewniające lepszą stabilność.
- Bardzo lekki dzięki konstrukcji z aluminium.
- Boczny uchwyt transportowy.
- Masa: 2,95 kg.

Kod	Masa (kg)	-
ACS 070 011	2.95	-
Opakowanie – x1		



12 SZPILEK I MŁOTEK

- W komplecie:
 - 12 solidnych, wkręcanych szpilek namiotowych.
 - Zakończone główką w kształcie T.
 - Gumowy młotek z wygodną rękojeścią.
- Wszystko jest dostarczane w formie złożonej.

Kod	Masa (kg)	-
ACS 540 019	1.68	-
Opakowanie – x1		



SKŁADANY POJEMNIK NA WODĘ

- Pomysłowo, bardzo solidny składany pojemnik na wodę.
- Wyposażony w uchwyt i wylewkę z zaworem.

Kod	Pojemność (L)	Masa (kg)	-
ACS 070 017	10	0.24	-
Opakowanie – x1			



LINA

- Uniwersalna, prawie niezniszczalna lina z polipropylenu odporna na gnicie, nawet w wilgotnych warunkach.
- Doskonala do mocowania duzych przedmiotow, cumowania lodzi, na dodatkowe odciagi i in.
- Długość: 15 m.
- Średnica: 10 mm.



Kod	Długość (m)	Średnica (mm)	Masa (Kg)	-
ACS 010 117	15	10	0.45	-
Opakowanie – x1				

PRZENOŚNY PRYSZNIC 20 L

- Teraz możesz wziąć prysznic w dowolnym miejscu.
- Aby ogrzać wodę, po prostu połóż pojemnik na stole na słońcu (logiem CS do góry).
- Ostrzeżenie: Zawsze sprawdzaj temperaturę wody przed wzięciem prysznica i jeśli to konieczne, dolej zimnej wody. Zaleca się przepłukanie prysznica przed każdym użyciem.



Kod	Pojemność (L)	-
126 300 360	20	-
Opakowanie – x1		

SKŁADANA SAPERKA

- Uniwersalna, mocna składana saperka, dostarczana z pokrowcem, którą można przypiąć do paska.
- Mocowany nakrętką, składany trzonek.
- Rozmiar łopaty: 21x15 cm.
- Całkowita długość: 58 cm.
- Długość po złożeniu: 24 cm.



Kod	Masa (kg)	-
ACS 070 019	1.10	-
Opakowanie – x1		

OTWIERACZ DO BUTELEK

- Narzędzie do otwierania butelek.

Kod	-
ACS 010 213	-
Opakowanie – x10	





ŁÓŻKA & FOTELE

ŁÓŻKA





- | MAGNUM AIR-LINE BED **NOWOŚĆ 2020**
- | MAGNUM BED **NOWOŚĆ 2020**
- | BLAX BED **NOWOŚĆ 2020**

FOTELE

- | MAGNUM DELUXE CHAIR **NOWOŚĆ 2020**
- | MAGNUM HIGH-BACK CHAIR **NOWOŚĆ 2020**
- | BLAX ARM CHAIR **NOWOŚĆ 2020**
- | BLAX RELAX CHAIR **NOWOŚĆ 2020**
- | BLAX LOW CHAIR **NOWOŚĆ 2020**



ŁÓŻKA









PRODUKT:	MAGNUM AIR-LINE BED XL	MAGNUM AIR-LINE BED
		
Materiał ramy	Aluminium	Aluminium
Materiał nóg	Aluminium	Aluminium
Rama malowana proszkowo	●	●
Liczba regulowanych nóg	8	6
Samopompujący materac powietrzny	●	●
Poduszka z neoprenu	●	●
Składana płaska rama	●	●
Klipsy bezpieczeństwa	●	●
Wymiary (L/W/H)	220 x 105 x 37-47cm	210 x 85 x 33-43cm
Waga	12.5kg	10.5kg
Maksymalne obciążenie	200kg	150kg
Zalecany rozmiar śpiwora:		

FOTEL



PRODUKT:	MAGNUM DELUXE CHAIR XL	MAGNUM DELUXE CHAIR	MAGNUM HIGH BACK CHAIR
			
Materiał ramy	Aluminium	Aluminium	Stal
Materiał nóg	Aluminium	Aluminium	Stal
Rama malowana proszkowo	●	●	●
Liczba regulowanych nóg	4	4	4
Neoprenowy zagłówek	●	●	●
Regulowane oparcie	●	●	●
Wymiary (L/W/H)	Oparcie pleców (L): 70cm Siedzenie (W): 65cm Siedzenie (H): 38-51cm	Oparcie pleców (L): 70cm Siedzenie (W): 50cm Siedzenie (H): 38-51cm	Oparcie pleców (L): 80cm Seat (W): 55cm Siedzenie (H): 40-55cm
Masa	6.9kg	6.4kg	6.9kg
Maksymalne obciążenie rating	160kg	140kg	130kg



MAGNUM BED XL	MAGNUM BED	BLAX BED
		
Aluminium	Aluminium	Stal
Stal	Stal	Stal
●	●	●
8	6	6
●	●	●
●	●	●
●	●	●
220 x 105 x 37-47cm	210 x 85 x 33-43cm	210 x 85 x 37-47cm
13.25kg	10.25kg	10kg
200kg	150kg	125kg
		



BLAX ARM CHAIR	BLAX RELAX CHAIR XL	BLAX RELAX CHAIR	BLAX LOW CHAIR
			
Stal	Stal	Stal	Stal
Stal	Stal	Stal	Stal
●	●	●	●
4	2	2	2
●	●	●	
●	●	●	
Oparcie pleców (L): 65cm Siedzenie (W): 55cm Siedzenie (H): 35-50cm	Oparcie pleców (L): 65cm Siedzenie (W): 50cm Siedzenie (H): 50-60cm	Oparcie pleców (L): 65cm Siedzenie (W): 45cm Siedzenie (H): 41-51cm	Oparcie pleców (L): 50cm Siedzenie (W): 50cm Siedzenie (H): 33-43cm
7.2kg	5.8kg	5.5kg	3.9kg
130kg	130kg	120kg	120kg

MAGNUM

SERIES

NOWOŚĆ 2020

ŁÓŻKO MAGNUM™ AIR-LINE

- Samo nadmuchujący się materac z zaworem – gwarantuje niezrównany komfort i izolację termiczną.
- Otwórz zawór i złoż łóżko, by wypompować materac.
- Płaski materac do samej ramy.
- Boki pokryte tkaniną CamoSkin.
- Lekki szkielet z aluminium.
- Poduszka Lo-Profil z Neoprenu.
- W zestawie pas do utrzymania łóżka w pozycji zamkniętej.
- Nogi teleskopowe regulowane.
- Stopki dające się ustawić w każdej pozycji.
- Idealnie dopasowane do śpiwora CarpSpirit.



SIZE XL ACS 520 028



SIZE STANDARD ACS 520 029

Kod	Wymiary (cm)	Masa (kg)	Maksymalne obciążenie (kg)	
ACS 520 028	220 x 105 x 37.47	12.5	200	-
ACS 520 029	210 x 85 x 33.43	10.5	150	-

Opakowanie – x1



Poduszka Lo-Profil z Neoprenu.



Boki pokryte tkaniną CamoSkin.

Lekki szkielet z aluminium.

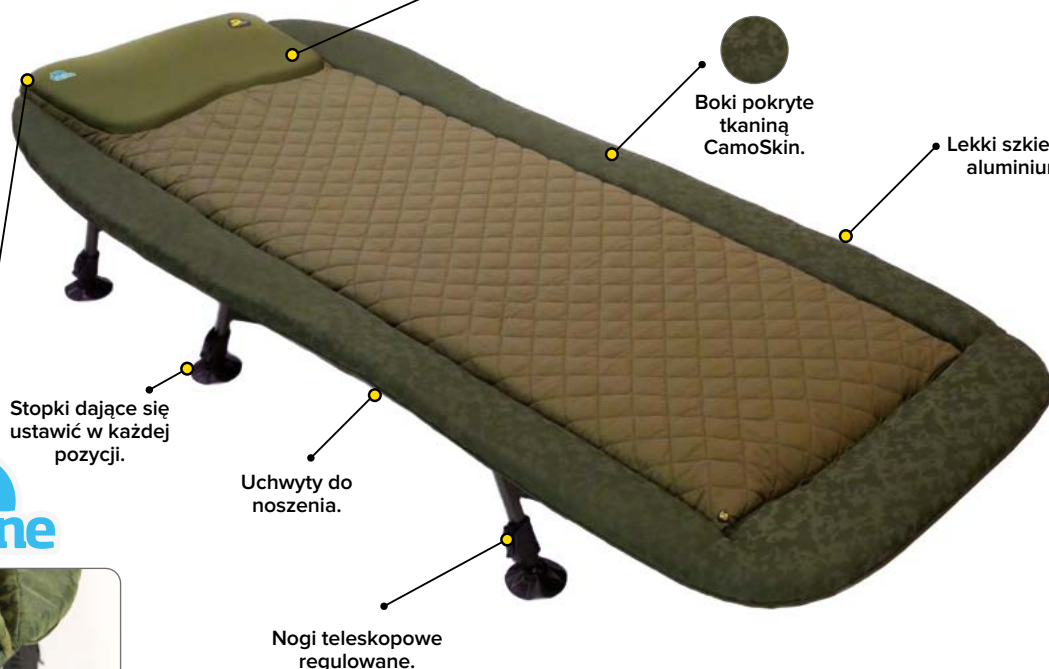

air-line



Samo nadmuchujący się materac z zaworem.



Idealnie dopasowane do śpiwora CarpSpirit.

MAGNUM

SERIES

NOWOŚĆ 2020

ŁÓŻKO MAGNUM™

- Materac z pustych włókien zapewniających duży komfort i izolację cieplną.
- Płaski materac do samej ramy.
- Boki pokryte tkaniną CamoSkin.
- Lekki szkielet z aluminium.
- Poduszka Lo-Profil z Neoprenu.
- W zestawie pas do utrzymania łóżka w pozycji zamkniętej.
- Nogi teleskopowe regulowane.
- Stopki dające się ustawić w każdej pozycji.
- Idealnie dopasowane do śpiwora CarpSpirit.



SIZE XL ACS 520 030



SIZE STANDARD ACS 520 031

Kod	Wymiary (cm)	Masa (kg)	Maksymalne obciążenie (kg)
ACS 520 030	220 x 105 x 37-47	13.25	200
ACS 520 031	210 x 85 x 33-43	10.25	150

Opakowanie – x1



Poduszka Lo-Profil z Neoprenu.

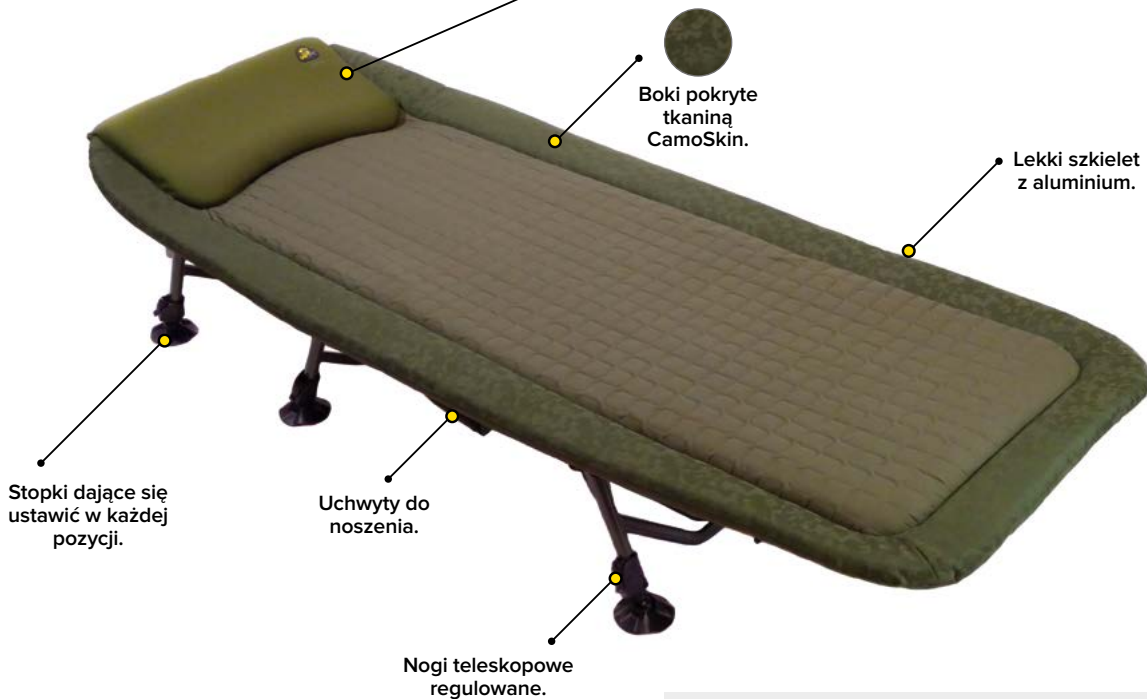

Idealnie dopasowane do śpiwora CarpSpirit.

BLAX™

NOWOŚĆ 2020

ŁÓŻKO BLAX™

- Świetny stosunek ceny do jakości.
- Materac z gęstej pianki.
- Płaski materac do samej ramy.
- Poduszka Lo-Profil z Neoprenu.
- W zestawie pas do utrzymania łóżka w pozycji zamkniętej.
- Nogi teleskopowe regulowane.
- 6 stopek na przegubach.
- Rozmiar idealnie dopasowany do śpiwora Standard.

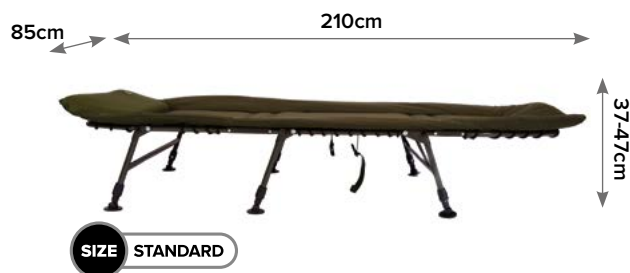

Kod	Wymiary (cm)	Masa (kg)	Maksymalne obciążenie (kg)
ACS 520 035	210 x 85 x 37-47	10	125
Opakowanie – x1			

Materac z gęstej pianki.



Poduszka Lo-Profil z Neoprenu.



Stalowa rama na jednej płaszczyźnie z materacem.

6 stopek na przegubach.

Nogi teleskopowe regulowane.



Idealnie dopasowane do śpiwora CarpSpirit.

MAGNUM

SERIES

NOWOŚĆ 2020

FOTEL MAGNUM™ DELUXE

- Obicie z wypełnieniem, wytłaczane na gorąco, przeciwpoślizgowe.
- Optymalny komfort.
- Oparcie regulowane.
- Boki pokryte tkaniną CamoSkin.
- Lekki szkielet z aluminium.
- Podłokietniki wysiętane.
- Neoprenowy zagłówek.
- Nogi teleskopowe regulowane.
- 4 stopki dające się ustawić w każdej pozycji.
- W ofercie dwa rozmiary: XL i Standard.

Kod	Masa (kg)	Maksymalne obciążenie (kg)	
ACS 520 032	6.9	160	-
ACS 520 033	6.4	140	-

Opakowanie – x1



Neoprenowy zagłówek.

Oparcie regulowane.

4 stopki dające się ustawić w każdej pozycji.

Podłokietniki wysiętane.

Boki pokryte tkaniną CamoSkin.

Lekki szkielet z aluminium.

Nogi teleskopowe regulowane.

MAGNUM

SERIES

NOWOŚĆ 2020

FOTEL MAGNUM™ HI-BACK

- Część centralna wyściełana.
- Oparcie regulowane w pięciu pozycjach.
- Boki pokryte tkaniną CamoSkin.
- Lekki szkielet z aluminium.
- Ergonomiczne podłokietniki.
- Neoprenowy zagłówek.
- Nogi teleskopowe regulowane.
- 4 stopki dające się ustawić w każdej pozycji.

Kod	Masa (kg)	Maksymalne obciążenie (kg)	
ACS 520 034	6.9	130	-
Opakowanie – x1			



BLAX™

NOWOŚĆ 2020

FOTEL BLAX™ ARM

- Świetny stosunek ceny do jakości.
- Siedzisko wyłożone gęstą pianką.
- Oparcie regulowane.
- Podłokietniki i szkielet w matowej zieleni.
- Neoprenowy zagłówek.
- Nogi teleskopowe regulowane.
- 4 stopki na przegubach.

Kod	Masa (kg)	Maksymalne obciążenie (kg)	
ACS 520 036	7.2	130	-
Opakowanie – x1			



BLAX™

Nowość 2020

FOTEL BLAX™ RELAX

- Świetny stosunek ceny do jakości.
- Siedzisko wyłożone gęstą pianką.
- Oparcie regulowane w pięciu pozycjach.
- Ergonomiczne podłokietniki.
- Neoprenowy zagłówek.
- 2 nogi teleskopowe regulowane.
- 2 stopki na przegubach.
- Dostępny w dwóch rozmiarach.

Kod	Masa (kg)	Maksymalne obciążenie (kg)	-
ACS 520 037	5.8	130	-
ACS 520 038	5.5	120	-

Opakowanie – x1



BLAX™

NOWOŚĆ 2020

FOTEL BLAX™ LOW

- Świetny stosunek ceny do jakości.
- Siedzisko wyłożone gęstą pianką.
- Neoprenowy zagłówek.
- 4 nogi teleskopowe regulowane.
- 4 stopki na przegubach.

Kod	Masa (kg)	Maksymalne obciążenie (kg)
ACS 520 039	3.9	120
Opakowanie – x1		



STOLIK DO ŁÓŻKO-FOTEŁA

- Ten mały stolik można zamocować zarówno do łóżko-foteła jak i do fotela Carp Spirit.
- Jego uchwyt pasuje do rury o średnicy 22 mm. Na stoliku można wykonywać zestawy w każdych warunkach, ciesząc się każdą chwilą odpoczynku.

Kod	Masa (kg)
374 001 361	0.52
Opakowanie – x1	

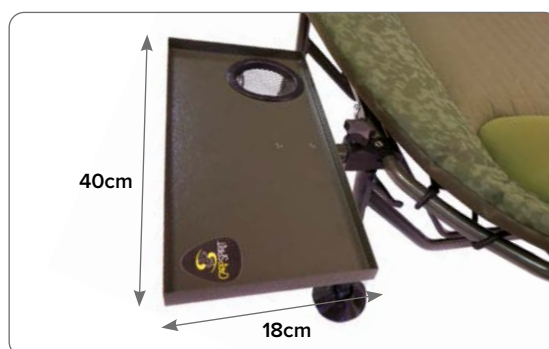

ŚPIWORY I AKCESORIA

ŚPIWORY

- | MAGNUM 5 SEASON NOWOŚĆ 2020
- | MAGNUM 4 SEASON NOWOŚĆ 2020
- | BLAX 3 SEASON NOWOŚĆ 2020
- | MAGNUM THERMAL BED COVER NOWOŚĆ 2020

AKCESORIA

- | HALF MOON PILLOW NOWOŚĆ 2020



ŚPIWORY

Nad wodą liczy się wygoda. Im nam jest wygodniej, tym lepiej łowimy. Komfort to dla nas poważna sprawa, dlatego opracowaliśmy nową gamę śpiworów, kołder i poduszek Magnum i Blax. Ta nowa gama jest wynikiem licznych badań, testów i wymiany pomysłów między wędkarzami. Chcieliśmy stworzyć jak najlepsze produkty pod względem jakości, ergonomii i ceny. Ta seria śpiworów została zaprojektowana tak, by pasowały do naszych łózek składanych, których oba rozmiary odpowiadają obu rozmiarom śpiworów:



Wędkując w letnią deszczową noc, czy w zimowy mróz zawsze znajdziemy śpiwór CarpSpirit, który zapewni nam komfort i ciepło w każdą pogodę.



PRODUKT:	MAGNUM 5 SEASON SLEEPING BAG XL	MAGNUM 5 SEASON SLEEPING BAG
		
Min. temperatura znamionowa	-20°C	-20°C
Wypełnienie	Puste włókna silikonowe 5 season	Puste włókna silikonowe 5 season
Materiał zewnętrzny	Wodoszczelny poliester Rip Stop	Wodoszczelny poliester Rip Stop
Materiał wewnętrzny	Podszewka: 50/50 – polar u góry, poliester u dołu.	Podszewka: 50/50 – polar u góry, poliester u dołu.
Odpinana podszewka	●	●
Owalne wycięcie na głowę	●	●
Wzmocniony suwak 10mm szerokości	●	●
Wewnętrzne i zewnętrzne listwy ochronne przy suwakach	●	●
3-punktowe mocowanie na rzepy do łózka	●	●
W komplecie z workiem	●	●
Strefa bez suwaka na wysokości stóp, by zatrzymać ciepło	●	●
Sznurek do przytrzymywania poduszki	●	●
Boczne kieszenie z siatki	●	●
Recommended bed Rozmiar:		



MAGNUM 4 SEASON SLEEPING BAG XL	MAGNUM 4 SEASON SLEEPING BAG	BLAX 3 SEASON SLEEPING BAG	MAGNUM THERMAL BED COVER
			
-10°C	-10°C	0°C	10°C
Puste włókna silikonowe 4 season	Puste włókna silikonowe 4 season	Puste włókna silikonowe 3 season	Silicon treated Hollow fibre
Wodoszczelny poliester Rip Stop	Wodoszczelny poliester Rip Stop	Wodoodporny poliester 190T	Wodoodporna tkanina "skórka brzoskwińska"
Podszewka: 50/50 – polar u góry, poliester u dołu.	Podszewka: 50/50 – polar u góry, poliester u dołu.	190T poliester	Mikropolar
●	●	●	
●	●	●	
●	●	●	
●	●	●	4 klipsy mocujące
●	●	●	
●	●	●	
●	●	●	
●	●	●	
			

MAGNUM

SERIES

NOWOŚĆ 2020

MAGNUM™ 5 SEASON

Śpiwór Carp Spirit Magnum 5 Season zapewni nam komfort i ciepło w najtrudniejszych warunkach. Dzięki wypełnieniu z pustych, silikonowych włókien i odzlepianej podszewce śpiwór Magnum 5 Season możemy używać w każdej temperaturze.

Podszewka składa się w górnej połowie z polaru, który natychmiast rozgrzewa górną część ciała i z dolnej połowy ze śliskiej tkaniny, dzięki której można szybko wydobyć nogi ze śpiwora.

Śpiwór Magnum 5 Season został tak skrojony, by wędkarz mógł swobodnie się przewracać z boku na bok nie tracąc nagromadzonego ciepła. Kształt śpiwora na poziomie głowy sprawia, że ciepło nie wydostaje się na zewnątrz.

- **Wypełnienie:** Puste włókna silikonowe sprawiają, że śpiwór jest ciepły, puszysty i wytrzymały.
- **Tkanina zewnętrzna:** Poliester Rip-Stop wodoodporny.
- **Podszewka:** 50/50 polar u góry, poliester u dołu.



SIZE XL



SIZE STANDARD

Kod	Wymiary	Min temp użytkowania	
ACS 520 040	XL	-20°	-
ACS 520 041	Standard	-20°	-
Opakowanie – x1			



Z obu stron kieszeń z suwakiem na telefon, latarkę czołową, okulary.



Polarowy kołnierz w okolicy szyi zapobiegający wnikaniu zimnego powietrza.



Rzepy mocujące śpiwór do łóżka.



Pod kapturem szeroka zakładka na łóżko.



MIN TEMP -20°C ❄️



Centralny pas mocujący do łóżka.



Wzmocniony suwak 10mm szerokości.



Odpinana podszewka.



W komplecie z workiem.

MAGNUM

SERIES

NOWOŚĆ 2020

MAGNUM™ 4 SEASON

Dzięki wypełnieniu z pustych, silikonowych włókien i odczepianej podszewce śpiwór Magnum 4 Season możemy używać w każdej temperaturze.

Podszewka składa się w górnej połowie z polaru, który natychmiast rozgrzewa górną część ciała i z dolnej połowy ze śliskiej tkaniny, dzięki której można szybko wydobyć nogi ze śpiwora.

Śpiwór Magnum 5 Season został tak skrojony, bny wędkarz mógł swobodnie się przewracać z boku na bok nie tracąc nagromadzonego ciepła. Kształt śpiwora na poziomie głowy sprawia, że ciepło nie wydostaje się na zewnątrz.

- **Wypełnienie:** Puste włókna silikonowe sprawiają, że śpiwór jest ciepły, puszysty i wytrzymały.
- **Tkanina zewnętrzna:** Poliester Rip-Stop wodoodporny.
- **Podszewka:** 50/50 polar u góry, poliester u dołu.



SIZE XL



SIZE STANDARD

Kod	Wymiary	Min temp użytkowania	-
ACS 520 042	XL	-10°	-
ACS 520 043	Standard	-10°	-
Opakowanie – x1			



Z obu stron kieszeń z suwakiem na telefon, latarkę czołową, okulary.



Polarowy kołnierz w okolicy szyi zapobiegający wnikaniu zimnego powietrza.



Rzepy mocujące śpiwór do łóżka.



Pod kapturem szeroka zakładka na łóżko.



Centralny pas mocujący do łóżka.



Wzmocniony suwak 10mm szerokości.

MIN TEMP
-10°C ❄️



W komplecie z workiem.

BLAX™

NOWOŚĆ 2020

BLAX™ 3 SEASON

Śpiwór Blax 3 Season cechuje bezkonkurencyjny stosunek ceny do jakości. Śpiwór posiada liczne udogodnienia techniczne będące zwykle atutem dużo droższych produktów. Idealny na wiosnę, lato i jesień. Wypełnienie śpiwora Blax 3 Season pustymi silikonowymi włóknami sprawia, że jest ciepły i lekki.

Śpiwór Magnum 5 Season został tak skrojony, by wędkarz mógł swobodnie się przewracać z boku na bok nie tracąc nagromadzonego ciepła. Kształt śpiwora na poziomie głowy sprawia, że ciepło nie wydostaje się na zewnątrz.

Rada: po przykryciu śpiwora Blax 3 Season narzutą Magnum Thermal, izolacja termiczna dorównuje śpiworowi 4 Season.

- **Wypełnienie:** Puste włókna silikonowe sprawiają, że śpiwór jest ciepły, puszysty i wytrzymały.
- **Tkanina zewnętrzna:** Poliester 190T wodoodporny.
- **Podszewka:** Poliester.



Kod	Min temp użytkowania	-
ACS 520 044	0°	-
Opakowanie – x1		



Wzmocniony suwak 10mm szerokości.



Polarowy kołnierz w okolicy szyi zapobiegający wnikaniu zimnego powietrza.



Rzepy mocujące śpiwór do łóżka.



Pod kapturem szeroka zakładka na łóżko.



Centralny pas mocujący do łóżka.



MIN TEMP
0°C ❄️

W komplecie z workiem.

MAGNUM

SERIES



NARZUTA MAGNUM™ THERMAL

Narzuta Magnum Thermal zapewnia karpiarzom dodatkową wygodę. Jest wszechstronnie użyteczna i wykonana z oddychającej i nieprzemakalnej tkaniny. Można ją używać samą lub jako przykrycie śpiwora sprawiając, że będzie jeszcze cieplejszy.

Jest hojnie wypełniona pustym włóknem silikonowym. Komfort zwiększa ocieplona polarem strona wewnętrzna. Jej duże rozmiary sprawiają, że może być stosowana na łóżku Standard lub XL.

4 paski pozwalają przyczepić narzutę do ramy łóżka. Kieszonki na rogach umożliwiają włożenie słupków, by z narzuty zrobić przeciwdeszczowe zadaszenie.

- **Wypełnienie:** Puste włókna silikonowe sprawiają, że narzuta jest ciepła, puszysta i wytrzymała
- **Tkanina zewnętrzna:** Poliester 190T wodoodporny.
- **Podszewka:** Polar.

- Wymiary przystosowane do łóżek Standard lub XL.
- 4 paski mocujące.
- 2 kieszenie do zrobienia przeciwdeszczowego zadaszenia.
- W komplecie z workiem.

Kod	Min temp użytkowania	-
ACS 520 045	10°	-
Opakowanie – x1		



MIN TEMP
10°C ❄️

W komplecie z workiem.

PODUSZKA HALF MOON

Znakomita poduszka o idealnym kształcie! Dopasowana do kapturów śpiworów.

Poduszka Half Moon jest dwustronna: strona z polaru najlepiej sprawdza się zimą, strona z tkaniny oddychającej – latem. Wypełnienie z pustych włókien. Poduszka Half Moon posiada suwak, by ułatwić pranie poszewki.

Rada: poduszkę Half Moon można położyć na śpiworze, albo umieścić ją pod kapturem śpiwora Carp Spirit. Nie będzie się wtedy zsuwała podczas nocnego zamieszania!

- Pasuje do obu typów śpiworów Standard oraz XL Carp Spirit Sleeping Bags.



Kod	Wymiary (cm)	-
ACS 520 046	85x55	-
Opakowanie – x1		



SPRZET & KUCHENNY

- | CAMPING KNIFE
- | STAINLESS CUP
- | STAINLESS THERMOS 1L

NÓŻ KEMPINGOWY

- Nóż do wielu zastosowań.
- Ostrze ze stali nierdzewnej.
- Idealny nóż kempingowy i wędkarski.

Kod	Ilość	-
ACS 220 000	1	-
Opakowanie – x6		



KUBEK NIERDZEWNY

Kod	-
ACS 010 169	-
Opakowanie – x1	



TERMOS NIERDZEWNY 1 LITR

Kod	Masa (kg)	-
ACS 010 170	0.7	-
Opakowanie – x1		



PODBIERAKI

PODBIERAKI

- | MAGNUM X1 42" NET
- | MAGNUM X1 MULTI-NET
- | BLAX 42" NET
- | BLAX MULTI-NET
- | WATERPROOF LANDING NET PVC BAG
- | LANDING NETFLOAT
- | LANDING NET SPARE BLOCK

SIATKI DO PODBIERAKÓW

- | REPLACEMENT MESH



PODBIERAK MAGNUM X1

Podbierak karpiovy Spirit Magnum X1 ma sztycę wykonaną z wysokomodułowego włókna węglowego wzmocnioną przy koszu opłotem 3K. Trójnik do ramion jest lekki i wytrzymały, ponieważ stanowi 1-elementową konstrukcję z włókna węglowego.

Sztyca jest w dolnej części pokryta japońską pianką termokurczliwą, która polepsza chwyt i zapobiega ślizganiu się dłoni podczas podbierania ryby.

Bardzo miękka, przyjazna dla ryb zielona siatka jest wyposażona w magnetyczny klips, który zapobiega jej zaczepianiu o dno podczas łowienia z brzegu w płytkim łowisku.

Sztyca zakończona nierdzewnym kapsłem z emblematem wykonanym techniką laserową. Gładkie, profilowane stalowe końcówki ramion ułatwiają szybkie rozkładanie podbieraka. Przydaje się również możliwość wymiany lub naprężenia linki łączącej ramiona.

- Lekka sztyca z wysokomodułowego węgla.
- 1-elementowy węglowy trójnik do ramion.
- Antypoślizgowa rękojeść pokryta japońską pianką termokurczliwą.
- Sztyca zakończona nierdzewnym kapsłem.
- Bardzo miękka siatka, przyjazna rybom.
- Możliwość wymiany/naprężenia linki łączącej ramiona.
- Profilowane końcówki ramion ze stali nierdzewnej – większa wytrzymałość i ułatwienie składania.
- Magnetyczny klips – pomaga unikać zaczepiania siatki o dno.



Kod	Rozmiar (inches)	Rozmiar (cm)	-
ACS 180 020	42 x 42	105 x 105	-
Opakowanie – x1			



MULTIPODBIERAK MAGNUM X1

Multipodbierak Magnum X1 jest wydajny i wszechstronny, ponieważ może mieć długość 3, 6 i 9 stóp (91, 182 i 274 cm).

Jego typową długość 6 stóp można szybko zredukować do 3 stóp podczas podbierania ryby z łodzi lub w niewielkiej, zarośniętej wodzie. Natomiast po rozwinięciu pełnej długości 9 stóp jest idealny do podbierania z wysokiego, stromego brzegu oraz podczas lądowania ryby długim zestawem typu zig rig. Jednoelementowy, węglowy trójnik do ramion jest lekki, a jednocześnie wytrzymały. Dolna część sztycy jest pokryta japońską pianką termokurczliwą, co zapobiega ślizganiu się dłoni w czasie podbierania ryby.

Kapturek EVA na końcu sztycy zapobiega dostawaniu się zanieczyszczeń do jej wnętrza.

Bardzo miękka, przyjazna dla ryb zielona siatka jest wyposażona w magnetyczny klips, który zapobiega jej zaczepianiu o dno podczas łowienia z brzegu w płytkim łowisku.

Gładkie, profilowane stalowe końcówki ramion ułatwiają szybkie rozkładanie podbieraka.

Przydaje się również możliwość wymiany lub naprężenia linki łączącej ramiona.

- Lekka, 3-składowa, węglowa sztyca ze złączami czopowymi.
- Możliwość montażu w trzech długościach: 3, 6 i 9 stóp.
- 1-elementowy, lekki węglowy trójnik do ramion.
- Kapturek EVA na końcu sztycy.
- Antypoślizgowa folia termokurczliwa na sztycy.
- Nierdzewny kapsel grawerowany laserem na końcu sztycy.
- Bardzo miękka, zielona siatka, przyjazna rybom.
- Linka łącząca ramiona może być łatwo wymieniona lub naprężona.
- Zagięte nierdzewne końcówki ramion – większa wytrzymałość i łatwiejsze rozkładanie / składanie.
- Klips magnetyczny – pomaga unikać zaczepiania siatką o dno.

Kod	Rozmiar (inches)	Rozmiar (cm)	-
ACS 180 021	42 x 42	105 x 105	-
Opakowanie – x1			

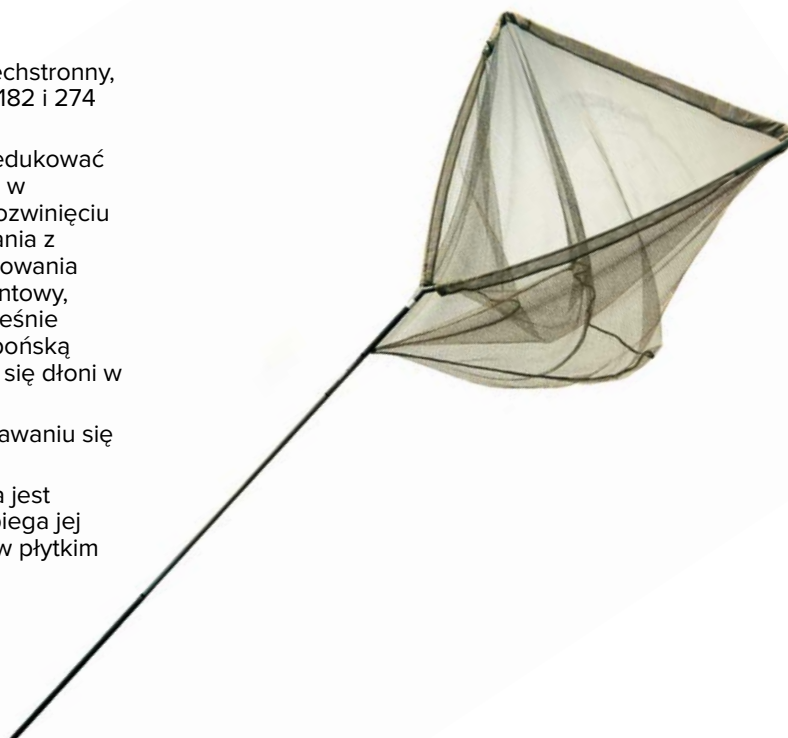

WYMIENNA SIATKA

Wysokiej jakości wymienna siatka do podbieraka 42".

- Wzmocnione górne szwy.
- Logo wykonane sitodrukiem.
- Miękka, przyjazna rybom.
- Pasuje do Carp Spirit 42" oraz do innych podbieraków 42".

Kod	Rozmiar (inches)	Rozmiar (cm)	-
ACS 180 023	42 x 42	105 x 105	-
Opakowanie – x1			



PODBIERAK BLAX

Podbierak BLAX 6ft oferuje doskonałą jakość i wydajność. Jest wyposażony w węglową sztycę, jednoelementowy, węglowy trójnik do ramion, a dolna część sztycy jest pokryta japońską pianką termokurczliwą, co zapobiega ślizganiu się dłoni w czasie podbierania ryby. Bardzo miękka, przyjazna dla ryb zielona siatka jest wyposażona w magnetyczny klips, który zapobiega jej zaczepianiu o dno podczas łowienia z brzegu w płytkim łowisku. Anodowany na czarno aluminiowy kapsel na końcu sztycy ma logo wykonane techniką laserową. Gładkie, profilowane, aluminiowe końcówki ramion ułatwiają szybkie rozkładanie podbieraka. Przydaje się również możliwość wymiany lub naprężenia linki łączącej ramiona.

- Lekka, węglowa sztyca.
- 1-elementowy lekki trójnik do ramion.
- Sztyca pokryta japońską antypoślizgową pianką termokurczliwą.
- Aluminiowy anodowany kapsel na końcu sztycy z logo wykonanym laserem.
- Bardzo miękka, zielona siatka, przyjazna rybom.
- Linka łącząca ramiona może być łatwo wymieniona lub naprężona.
- Zagięte aluminiowe końcówki ramion – większa wytrzymałość i łatwiejsze rozkładanie / składanie.
- Klips magnetyczny – pomaga unikać zaczepiania siatki o dno.

Kod	Rozmiar (inches)	Rozmiar (cm)	-
ACS 180 022	42 x 42	105 x 105	-
Opakowanie – x1			



BLAX 42" MULTI-NET

Wysokiej jakości podbierak BLAX Multi jest uniwersalny ze względu na sztycę o zmiennej długości.

Sztycę o typowej długości 6 stóp (180 cm) można szybko skrócić do 3 stóp (90 cm), co jest szczególnie przydatne podczas ładowania ryb z łodzi albo w mocno zarośniętych miejscówkach, w których manewrowanie podbierakiem jest utrudnione.

Natomiast rękęść rozłożona na pełną długość 9 stóp (270 cm) jest idealna do podbierania ryb ze stromego brzegu albo podczas łowienia długimi zestawami typu zig rig.

Trójnik mocujący ramiona jest lekki a jednocześnie mocny, ponieważ został uformowany z nylonu jako jeden element.

Odcinki sztycy w miejscach jej chwytania są pokryte japońską folią termokurczliwą, co zapobiega ślizganiu się dłoni podczas podbierania ryby.

W komplecie zaślepki EVA zapobiegające dostawaniu się brudu do wewnątrz sekcji sztycy.

Supermiękka, przyjazna dla ryb zielona siatka jest wyposażona w magnetyczny klips, którym można ją spiąć, aby zapobiec zaczepianiu o dno podczas podbierania ryb z brzegu na płytkim miejscu miejscu.

Końcówki ramion mają gładkie, aluminiowe końcówki, co znacznie ułatwia i przyspiesza montaż siatki.

- 3-składowa sztyca ze złączami czopowymi.
- 3 długości sztycy: 90, 120 i 270 cm.
- Trójnik mocujący ramiona uformowany z jednego kawałka nylonu.
- Antypoślizgowe uchwyty na sztycy wykonane z japońskiej folii termokurczliwej.
- Anodowany i znakowany laserem kapsel na końcu sztycy.
- Supermiękka, przyjazna dla ryb zielona siatka.
- Walcowane, aluminiowe końcówki ramion zwiększają wytrzymałość oraz ułatwiają składanie i rozkładanie podbieraka.
- Magnetyczny klips do przypinania siatki – zapobiega zaczepianiu siatki o dno.
- W komplecie zaślepki z pianki EVA.

Kod	Rozmiar (inches)	Rozmiar (cm)	-
ACS 180 024	42 x 42	105 x 105	-
Opakowanie – x1			



WODOODPORNY POKROWIEC NA PODBIERAK

- Pokrowiec z PVC do przechowywania mokrego podbieraka, tłumiący nieprzyjemny zapach i zapobiegający zmożeniu innych bagaży.

Kod	Długość (cm)	-
ACS 070 024	125(l)	-
Opakowanie – x1		



PŁYWAŁ Z PVC DO PODBIERAŁA

- Twarda pianka o dużej wyporności.
- Uniwersalne wymiary.

Kod	-
154 100 361	-
Opakowanie – x1	



ZAPASOWY GŁOWICA ROZPOROWA

Kod	-
465 001 360	-
Opakowanie – x1	



ZAPASOWE SIATKI DO PODBIERAŁÓW

- Wysokiej jakości zapasowe siatki pasujące do wszystkich podbieraków na rynku.
- Dostępne 2 rozmiary: 90 x 90 i 105 x 105 cm.

Kod	Rozmiar (inches)	Rozmiar (cm)	-
ACS 180 003	35	90 x 90	-
ACS 180 004	42	105 x 105	-
Opakowanie – x1			



ZABEZPIECZANIE RYB

KOŁYSKI DO RYB

- | NO STRESS MAT
- | SAFETY CRADLE

MATY DO ODHACZANIA RYB

- | POP-UP MAT
- | BOAT MAT

WAŻENIE I PRZECHOWYWANIE RYB

- | WAGA / STORAGE FLOATING BAG
- | STORAGE BAG
- | WAGA SLING BAG
- | DELUXE WAGA SLING
- | MULTI USE HOOK

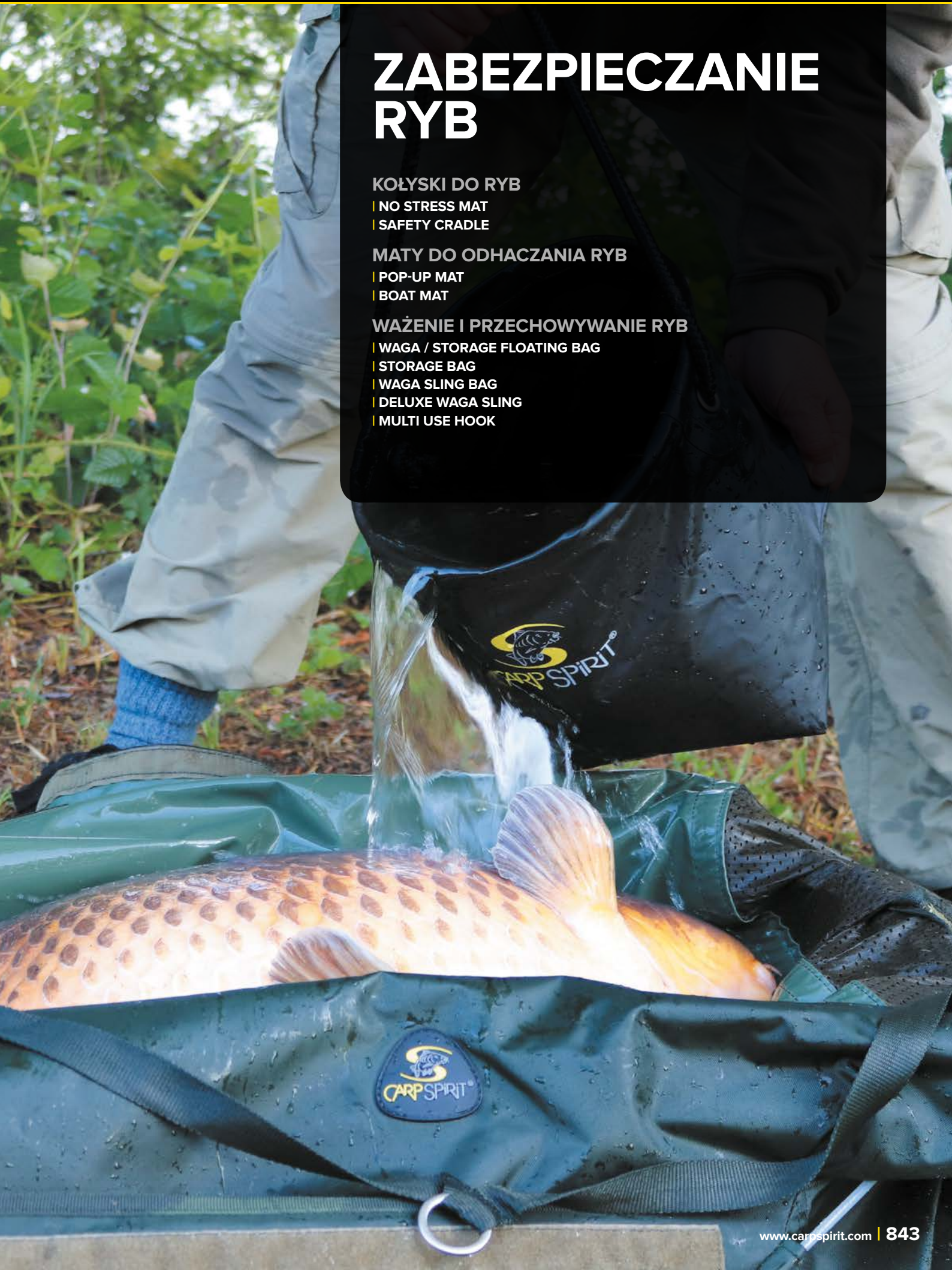

MATA NO STRESS

- To niewątpliwie bestseller tego rodzaju sprzętu.
- Możesz bezpiecznie manipulować rybą w każdych warunkach.
- Kołyska jest dopasowana do każdego łowiska dzięki regulowanym nogom.
- Wyposażona w zabezpieczające zatrzaski do mocowania.
- Duże stopki na przegubach kulowych polepszają stabilność, a otwory pozwalają na przymocowanie maty do podłoża za pomocą namiotowych szpilek.
- Maksymalny poziom wody wewnątrz kołyski ustalają boczne kratki odwadniające.
- Kołyska ma piątą nogę, którą można zamontować w celu dodatkowego podparcia kołyski podczas fotografowania ryby, ppkrycie górne i torbę transportową.
- Kompaktowy rozmiar, bardzo szybki montaż – kołyska pasuje do każdej wyprawy na ryby.
- W komplecie torba transportowa.

Kod	Wymiary (cm)	Masa (kg)	-
ACS 070 034	128(l) x 70(w)	7.82	-
Opakowanie – x1			

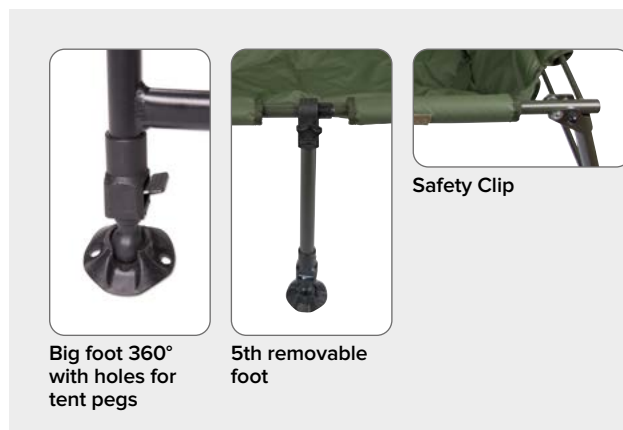

KOŁYSKA SAFTEY

- Doskonałe zabezpieczenie ryby podczas odhaczania i fotografowania.
- Lekka, kompaktowa składana konstrukcja.
- Otwory odwadniające.
- Duże stopki na przegubach kulowych polepszają stabilność kołyski, a otwory pozwalają na przymocowanie jej do podłoża za pomocą namiotowych szpilek.

Kod	Wymiary (cm)	Masa (kg)	-
ACS 070 067	100(l) x 60(w)	4.5	-
Opakowanie – x1			



MATA POP UP

Mata Pop Up ma mądrze zaprojektowaną elastyczną ramę, która pozwala na szybkie rozkładanie i składanie. Wysokie, elastyczne boki zapobiegają ześlizgnięciu się ryby, a składana osłona uniemożliwia jej wyskoczenie.

Mata z grubą 40-mm wyściółką jest przyjazna dla ryb i ma gładką powierzchnię, co zapewnia doskonałą ochronę nawet na najgorszym podłożu.

Dzięki siatkowej strukturze materiału mata odprowadza wodę zarówno deszczową, jak i tę, którą polewa się rybę podczas odhaczania i fotografowania.

W komplecie 2 szpilki do kotwiczenia maty przy silnym wietrze oraz torba transportowa.

- Szybkie rozkładanie i składanie.
- Gruba wyściółka i kompaktowa forma.
- Przyjazna rybom, gładka, 40-mm mata.
- Szybkoschnąca, siatkowa struktura odprowadzająca wodę.
- Wzmocnione pasy nośne.
- Wysokie boki i składana osłona ochronna.
- Dwa punkty mocowania – dwie szpilki w zestawie.
- Torba transportowa w komplecie.

Kod	Wymiary (cm)	Masa (kg)	-
ACS 070 070	115(l) x 55(w) x 30(h)	TBC	-
Opakowanie – x1			



MATA BOAT

- Mata w kształcie łódki, zabezpieczająca rybę i zapobiegająca zsunięciu się jej na ziemię.
- Wyposażona w klapę zabezpieczającą przez wypadnięciem ryby podczas ważenia.
- Bardzo dobra pływerność, przydatna podczas wypuszczania ryby w wodzie.

Kod	Wymiary (cm)	Masa (kg)	-
948 000 361	100(l) x 55(w) x 25(h)	2.65	-
Opakowanie – x1			



PLYWAJĄCE WORKI DO WAŻENIA I PRZECHOWYWANIA RYB

- Worek do ważenia i przechowywania złowionych ryb w optymalnych warunkach.
- Duża powierzchnia z rzadką siatką dla lepszego przepływu wody.
- Miękka gumowa siatka w rogach dla optymalnej ochrony ryb.
- Zamki błyskawiczne umożliwiające pełne otwarcie worka.
- Jaskrawe pływaki utrzymują worek przy powierzchni i ułatwiają jego zlokalizowanie.
- Wyposażony w linkę z agrafką.
- Wymiary: 122 x 64 x 17 cm.

Kod	Wymiary (cm)	Masa (kg)	-
ACS 070 068	122(l) x 17(w) x 64(d)	1.90	-
Opakowanie – x1			



WOREK DO PRZECHOWYWANIA RYB

- Duży, wytrzymały, bardzo praktyczny worek do przechowywania ryb.
- Wykonany z materiału, który nie kaleczy ryb.
- Wyposażony w 2-metrową linkę z zamykaną agrafką oraz mocny zamek błyskawiczny.

Kod	Wymiary (cm)	Masa (kg)	-
030 069 361	120(l) x 90(d)	0.56	-
Opakowanie – x1			



WOREK DO WAŻENIA RYB

- Ma boczny zamek błyskawiczny zapobiegający wysunięciu się ryby.
- Usztywniacze i rzepy zapewniają bezpieczeństwo ważonej ryby.

Kod	Wymiary (cm)	Masa (kg)	-
301 001 360	120(l) x 55(d)	0.88	-
Opakowanie – x1			



WOREK DO WAŻENIA RYB DELUXE

- Bez worka do ważenia ani rusz. Lekki, wytrzymały, kompaktowy, składany się – będzie Ci towarzyszył na każdym łowisku.
- Umożliwia bezpieczne wypuszczenie ryby.

Kod	Wymiary (cm)	Masa (kg)	-
689 001 361	118(l) x 48(d)	1.20	-
Opakowanie – x1			



HAK WIELOFUNKCYJNY

- Wielofunkcyjny hak Crook jest wyposażony w gwint ze stali duży oraz wygodny uchwyt EVA z hakiem ze stali nierdzewnej. Świetny do uzyskania dokładnych pomiarów wagi – wystarczy go przykręcić do sztangi, aby stworzyć mocną i stabilną dźwignię ważącą.

Jest to świetny produkt o szerokim zakresie zastosowań. Służy m.in:

- do zawieszenie latarki
- do podparcia podbieraka lub dodatkowej wędki
- do zawieszania worka z kulkami do suszenia
- jako dźwignia wagi.

Kod	-
ACS 370 019	-
Opakowanie – x1	



WAGI I WAŻENIE RYB

WAGI

- | DELUXE DIAL SCALE 54kg
- | DIGITAL SCALE 50kg
- | DIAL SCALE 54kg

TRIPOD

- | SCALE TRIPOD

WAGA RAUBEN HEATON 54 KG

- 54 kg x 200 g.
- 120 lb x 4 oz.
- Zaprojektowana i wykonana we współpracy z Reuben Heaton (Anglia).
- Mocna, odporna na zarysowania osłona cyferblatu.
- Powiększone ucho i hak ze stali nierdzewnej.
- Tarowanie – ustawia zero przy mokrym worku.
- Wyprodukowana w Anglii.
- W komplecie wyściełany pokrowiec ochronny.



Kod	-
ACS 010 377	-
Opakowanie – x1	

WAGA CYFROWA 50 KG

- Zakres ważenia: 50 kg.
- Dokładność ważenia: 50 g.
- Jednostki temperatury: °C, °F.
- Wyświetlacz LCD z 4 cyframi (rozmiar: 75 x 30 mm).
- Automatyczne wyłączenie.
- Automatyczna funkcja tarowania.
- Wskaźnik niskiego poziomu baterii (“_LO_”).
- Wskaźnik przeciążenia (“EEEE”).
- Zasilanie: 3 baterie AAA (1,5 V) w zestawie.
- Aluminiowa taśma pomiarowa 1 m.



Kod	Masa (kg)	-
125 300 360	0.7	-
Opakowanie – x1		

WAGA SPRĘŻYNOWA 54 KG

- Niezawodna, solidna waga w przystępnej cenie.
- Wyposażony w nietłukące się szkło i pokrowiec doskonały do transportu.
- Jest precyzyjnie skalibrowana z dokładnością do 100 g i zgodna z normami CE.



Kod	Masa (kg)	-
ACS 010 400	1.24	-
Opakowanie – x1		



TRIPOD DO WAGI

- Bardzo stabilny.
- Teleskopowe nogi – wygodny do przechowywania.
- Bardzo lekki – wygodny w transporcie.
- Wyposażony w pokrowiec do transportu.
- Wymiary po rozłożeniu 144 x 127 cm.

Kod	Masa (kg)	-
124 600 360	3.80	-

Opakowanie – x1



BAGAŻ

POKROWCE NA WĘDKI

- | MAGNUM 12/13FT ROD HOLDALL
- | MAGNUM 13FT ROD HOLDALL
- | MAGNUM SOFT SLEEVE
- | MAGNUM MULTI SLEEVES
- | LUXE ROD HOLDER
- | RIGID BAG
- | ROD SLEEVE
- | ROD END PROTECTOR
- | ROD HOLDER

TORBY

- | WATERPROOF BOX
- | MAGNUM CARRYALL M/L/XL
- | MULTI PURPOSE BAG
- | MULTI CARRYALL
- | MINI CARRYALL

TORBY NA AKCESORIA

- | WATERPROOF BAG
- | BANKSTICK & BUZZ BAR BAG
- | READY RIGS CASE
- | BAG & LARGE BOXES
- | BAIT BAG
- | CAMPING SHIELD
- | LEAD CASE
- | SPOOLS CASE
- | ENDURO CASE
- | CAMPING SET
- | BAITING BAG
- | CAP



POKROWCE NA WĘDKI

Ponieważ bagaż jest istotną częścią wyposażenia wędkarza, przygotowaliśmy najlepszą ofertę, która zaspokoi oczekiwania najbardziej wymagających nowoczesnych karparzy.

Seria, w której nic nie jest pozostawione przypadkowi, dla której wybraliśmy najlepsze komponenty i dopracowaliśmy w najmniejszych szczegółach.



Duże suwaki.



Wzmocnienia Cordurą 600D zapewniają optymalną ochronę.



Ergonomiczny uchwyt z neoprenu. Wygodny uchwyt.



W pełni regulowany i wyściełany antypoślizgowy pasek na ramię EVA. Wygodne, wyściełane uchwyty do przenoszenia.



Wzmocnione szwy.



Wzmocnione paski.



Wyściełane podszewki.

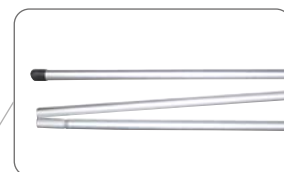

Składany aluminiowy stelaż usztywniający w komplecie.



Wzmocnione wytrzymałe dno pokrowca.

MAGNUM

SERIES

POKROWIEC NA WĘDKI 12/13 FT 2+2

- Maksymalna oszczędność miejsca i doskonała ochrona wędek w systemie 2 + 2.
- Pasy mocujące na rzepy z gumowymi wypustkami.
- Specjalnie ukształtowane, sztywne komory chroniące kołowrotki.
- 2 kieszenie zewnętrzne: jedna długa na parasol lub podbierak z obustronnym wejściem, a druga na długie podpórki do wędek.
- 2 pasy napinające, ograniczające ruch wędek podczas transportu.
- Wzmocnione, wytrzymałe dno pokrowca.
- W pełni regulowany, wyściełany, antypoślizgowy pasek na ramię EVA.
- Duży, wygodny uchwyt do przenoszenia EVA.
- 2 uchwyty EVA "GRAB" do łatwego wypakowania z samochodu i na wózek.
- W komplecie składany usztywniacz w formie aluminiowej rury.
- W komplecie nakładany ochronny pokrowiec przeciwdeszczowy.
- Pojemność: 5 wędzisk 12'/13' z kołowrotkami + 4 wędziska bez kołowrotków.

Kod	Masa (kg)	-
ACS 070 047	6.40	-
Opakowanie – x1		



MAGNUM

SERIES

POKROWIEC NA 4 WĘDKI 13 FT

- Maksymalna ochrona dla 4 wędzisk z kołowrotkami.
- Specjalnie ukształtowane, sztywne komory chroniące kołowrotki.
- Pasy mocujące na rzepy z gumowymi wypustkami.
- 2 zewnętrzna kieszenie z przedłużonymi zamkami błyskawicznymi.
- 1 długa kieszeń na parasol lub podbierak.
- Kieszeń na długie podpórki do wędek.
- Wzmocnione wytrzymałe dno pokrowca.
- W pełni regulowany, wyściełany, antypoślizgowy pasek na ramię EVA.
- Duży, wygodny uchwyt do przenoszenia EVA.
- 2 uchwyty EVA "GRAB" do łatwego wypakowania z samochodu i na wózek.
- W komplecie składany usztywniacz w formie aluminiowej rury.
- Pojemność: 4 x 13.

Kod	Masa (kg)	-
ACS 070 058	5.50	-
Opakowanie – x1		



MAGNUM

SERIES

MIĘKKI POKROWIEC

- Pokrowiec z osobnymi komorami na każdą wędkę.
- Wyjątkowo gruba wyściółka dla maksymalnej ochrony wędek.
- Mieści wędziska z przelotkami o średnicy 50 mm.
- Uchwyt do przenoszenia EVA umieszczony w środku ciężkości.
- Zamek błyskawiczny po przeciwnej stronie kołowrotka, co zapobiega zniszczeniu linki podczas jego zamykania.
- Wszyte ucho do zawieszania pokrowca.

Kod	Wędki (ft)	Masa (kg)	-
ACS 070 048	10	0.75	-
ACS 070 049	12	0.90	-
ACS 070 050	13	0.95	-
Opakowanie – x1			

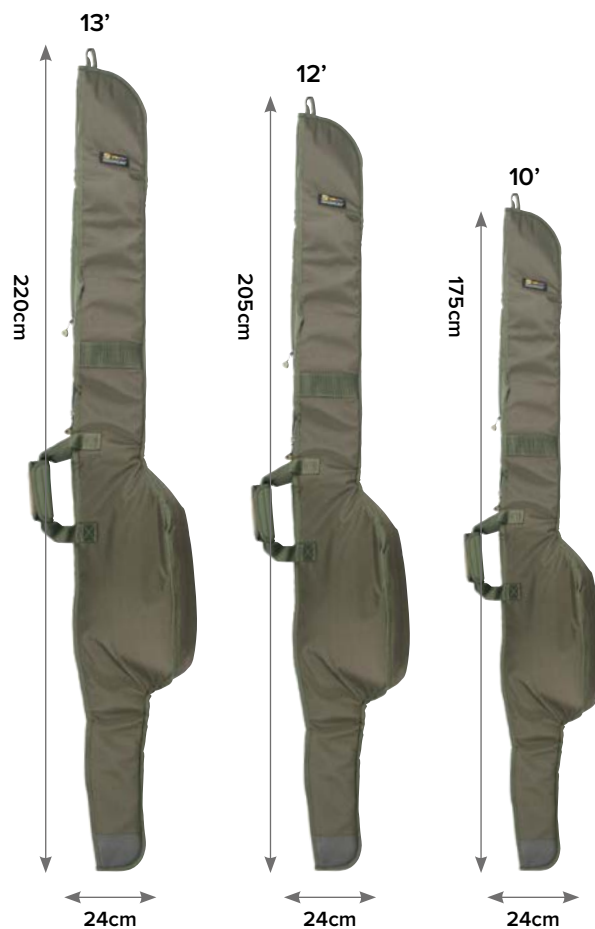

MAGNUM

SERIES

MULTIPOKROWIEC

- Maksymalna ochrona wędzisk z kołowrotkami dzięki grubym wyściełanym wewnętrznym przegrodom.
- Pojedynczy zamek zapewniający szybki dostęp do wszystkich komór.
- W pełni regulowany, wyściełany, antypoślizgowy pasek na ramię EVA.
- Zamocowana na zewnątrz rękojeść podbieraka pełni rolę usztywniacza.
- Wzmocnione dno pokrowca.
- Mieści wędziska z przelotkami o średnicy 50 mm.
- Dostępny w wersji na 3 lub 5 wędzisk o długości 12 lub 13 stóp.

Kod	Wędki (ft)	Masa (kg)	-
ACS 070 051	12/13 3 Wędki	1.75	-
ACS 070 052	12/13 5 Wędki	2.40	-
ACS 070 075	10 4 Wędki	1.75	-
Opakowanie – x1			



nowość 2020

POKROWIEC LUXE NA 4 WĘDKI 13'

- Pojemność: 4 zmontowane wędkę 13 i 4 wędziska bez kołowrotków.
- Kieszka na podpórki i rod-pod.
- Kieszka na parasol i podbierak.
- Osobny przedział na każdą wędkę.

Kod	Masa (kg)	-
ACS 070 026	4.20	-
Opakowanie – x1		



SZTYWNY POKROWIEC

- Sztywny pokrowiec – optymalne zabezpieczenie wędzisk i kołowrotków.
- Przeznaczony do 2 wędek, nawet z przelotkami 50 mm.
- 2 oddzielne komory.
- Zewnętrzna kieszeń na akcesoria.
- Wygodny, wyściełany pas na ramię.
- Dostępny w 2 wersjach: 13 stóp – 210 cm i 10 stóp – 175 cm.

Kod	Wędki (ft)	Masa (kg)	-
ACS 070 006	13	3.10	-
ACS 070 020	10	2.70	-
Opakowanie – x1			

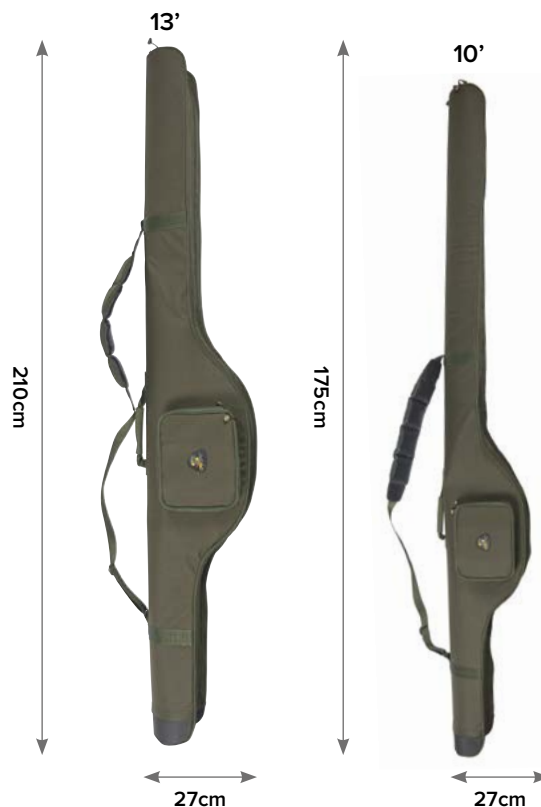

POKROWIEC NA WĘDKĘ

- Pokrowiec na wędkę z centralną komorą.
- Neoprenowa rękawiczka w środku ciężkości pokrowca.
- Zamek błyskawiczny po przeciwnej stronie kołowrotka, co zapobiega zniszczeniu linki podczas jego zamykania.

Kod	Wędki (ft)	Masa (kg)	-
299 001 360	13	0.95	-
124 400 360	12	0.90	-
147 700 360	10	0.76	-
Opakowanie – x1			



OCHRANIACZ NA KOŃCÓWKI WĘDZISK

- Neoprenowa osłona końcówki wędziska.
- Niezastąpiony w ochronie wysokiej jakości wędzisk.
- 2 osłony przeznaczone do ochrony obu końców wędziska (dolnika i szczytówki)
- Zapinany na rzepy.

Kod	Masa (kg)	-
125 400 360	0.10	-
Opakowanie – x1		



NEOPRENOWY POKROWIEC NA WĘDKI

- Neoprenowa taśma do zabezpieczania składów wędziska w celu ograniczenia ryzyka ich uszkodzenia podczas transportu.
- Wyposażona w rzepy.
- Dostępne 2 rozmiary (na szczytówkę i na dolnik).

Kod	Masa (kg)	-
714 001 361	0.10	-
Opakowanie – x1		

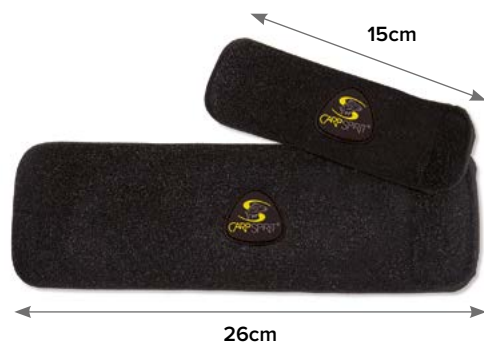

PUDEŁKO WODOODPORNE

- Uszczelniona pokrywa.
- Automatyczny zawór wyrównujący ciśnienie.
- Łatwe otwieranie za pomocą zamków z podwójną dźwignią.
- Wytrzymały, wygodny uchwyt.
- 2 otwory do kłódek.
- Rowki umożliwiające układanie w stosy.
- Grube ścianki.
- Dodatkowe punkty mocowania umożliwiające włożenie.
- Zawias na całej długości pudełka.
- Nylonowe osie zawiasu odporne na korozję.
- Miejsce na pokrywie na sitodruk.
- Miejsce na prostokątną etykietę.

Kod	Masa (kg)	-
ACS 140 010	1.75	-
Opakowanie – x1		



MAGNUM

SERIES

TORBY

- Nowa seria toreb Deluxe w 3 różnych rozmiarach: M / L / XL.
- Duża komora główna, idealna na ubrania i duże akcesoria.
- Szybki dostęp do kieszeni na suwak, idealnej do kluczy i licencji itp.
- 2 wyściełane kieszenie boczne.
- W pełni wyściełana główna przednia komora dobra do dużych pudełek CS na sprzęt.
- Dodatkowa wyściełana kieszeń przednia w rozmiarze XL.
- W pełni regulowany, wyściełany, antypoślizgowy pasek na ramię EVA.
- 2 uchwyty do noszenia EVA.
- 2 uchwyty EVA "GRAB" do łatwego wypakowania z samochodu i na wózek.
- Wzmocnione, wytrzymałe dno.

Kod	Masa (kg)	-
ACS 070 053	1.90	-
ACS 070 054	2.25	-
ACS 070 055	2.60	-

Opakowanie – x1

Carryall M



Carryall L



Carryall XL



TORBA UNIWERSALNA

- Bardzo praktyczna, uniwersalna torba.
- Duża pojemność.
- Do akcesoriów i ubrań.
- Wewnętrzna kieszeń na brudne ubrania.
- Boczna kieszeń.

Kod	Masa (kg)	-
ACS 070 035	1.78	-

Opakowanie – x1



TORBA WIELOKOMOROWA

- Bardzo praktyczna torba do wszelkich akcesoriów i niezbędnego sprzętu.
- Obszerna dolna komora z 1 dużym pudełkiem L.
- 1 boczna komora na przynęty (np. pop-up) lub ciężarki.
- 1 boczna komora z 3 małymi pudełkami na niewielkie akcesoria i 1 pudełko na przypony.
- Gdy 2 boczne komory są otwarte, środkowa część torby może służyć jako stół roboczy.
- Torba jest wzmocniona aluminiową ramą.

Kod	Masa (kg)	-
ACS 070 008	3.5	-
Opakowanie – x1		



TORBA MINI

- Bardzo wytrzymała, wielofunkcyjna torba transportowa.
- Ma 5 obszernych, zewnętrznych kieszeni do różnych detali i pasek transportowy.
- Ma wodoodporne dno, która chroni jej zawartość przed wilgocią.
- Wszystkie zamki błyskawiczne, uchwyty i szwy są wzmocnione, co zwiększa trwałość torby.

Kod	Masa (kg)	-
692 001 361	1.31	-
Opakowanie – x1		



WODOODPORNY WOREK

Wodoodporne worki Carp Spirit mają zgrzewane łączenia. Szczelne zamknięcie worka przez zrolowanie jego górnej części i zapięcie klipsem daje pewność, że woda nie dostanie się do wnętrza. Worek jest w połowie wykonany z przezroczystej folii PVC, co pozwala widzieć jego zawartość. Idealny do ochrony przed wodą i wilgocią cennych przedmiotów, takich jak telefony komórkowe, elektronika i portfele. Doskonale nadaje się również do przechowywania ubrań oraz do transportu mokrych przedmiotów, takich jak worki karpiove, aby nie zmoczyć lub ubrudzić innych przedmiotów.

- Przezroczysty w 50% – dobrze widoczna zawartość.
- Zgrzewane łączenia.
- Rolowane zamknięcie z klipsem.
- Górny brzeg wzmocniony taśmą.
- Idealny do mokrych worków karpiowych.
- Doskonale do zapasowych lub brudnych ubrań.
- W komplecie klips do przypinania do łodzi lub innego bagażu.

Kod	Wymiary (cm)	Rozmiar	-
ACS 070 073	20	10L	-
ACS 070 074	24	20L	-

Opakowanie – x1

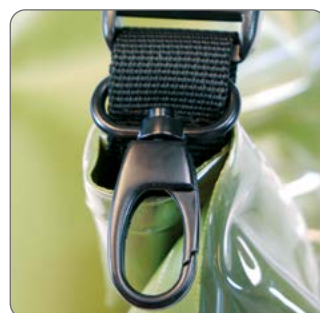

POKROWIEC NA PODPÓRKI I POPRZECZKI DO SYGNALIZATORÓW

- Najlepsza ochrona dla drogich podpórek i poprzeczek do sygnalizatorów.
- Elastyczny pokrowiec z rzepami zapewnia dobre trzymanie elementów.
- Wyściełana środkowa przegroda.
- Mieści poprzeczki z zamontowanymi sygnalizatorami.
- Dostępny w 2 rozmiarach Standard i XL.

Kod	Rozmiar	-
ACS 370 088	Standard	-
ACS 370 089	XL	-

Opakowanie – x1



ETUI NA GOTOWE ZESTAWY

- Obudowa z neoprenu do przechowywania gotowych zestawów.
- W komplecie pinezki do mocowania zestawów.

Kod	-
115 600 361	-

Opakowanie – x1



TORBA Z DUŻYMI PUDEŁKAMI

- Doskonała torba zajmująca niewiele miejsca.
- Ma wiele komór i kieszeni.
- Wyposażona w 2 nowe, duże pudełka z przegródkami, przeznaczone do przechowywania drobnych elementów, ciężarków lub przynęt.
- W odpinanej górnej części można przechowywać kołowrotki lub dipy.

Kod	Masa (kg)	-
125 800 360	3.0	-
Opakowanie – x1		



TORBA NA PRZYNETY

- Całkowicie szczelna torba na przynęty, która może pomieścić do 4 kg kulek proteinowych. Zdejmowana górna część jest idealna do przechowywania zepsutych przynęt i pop-upów.
- Główna komora izolowana termicznie.
- Wyściełany pasek na ramię i uchwyt do przenoszenia.
- Wzmocnione szwy i zamki błyskawiczne.
- Dno formowane z tworzywa EVA.
- 8 komór na przynęty.

Kod	Masa (kg)	-
ACS 070 069	1.2	-
Opakowanie – x1		



NIEZBĘDNIK KEMPINGOWY

- Zawiera 2 talerze, 6 sztućców, 2 filiżanki, 2 kubki i 1 aluminiowy termos.
- Szttywna skorupa ochronna.
- Wzmocnione szwy i zamki błyskawiczne.
- Uchwyt transportowy.

Kod	Masa (kg)	-
ACS 010 183	1.86	-
Opakowanie – x1		



ETUI NA CIĘŻARKI

- W tym wielofunkcyjnym, solidnym etui można przechowywać ciężarki i inne akcesoria w każdych warunkach.
- Etui ma wzmocnione szwy i zamki błyskawiczne oraz poręczny neoprenowy uchwyt.

Kod	Masa (kg)	-
292 001 360	0.27	-
Opakowanie – x1		



TORBA NA SZPULE

- Przeznaczona do przechowywania 4 zapasowych szpul z linką lub plecionką, zależnie od potrzeby.

Kod	Masa (kg)	-
293 001 360	0.18	-
Opakowanie – x1		



TORBA ENDURO

- Wiele oddzielnych kieszeni oraz 3 komory pozwalają na przechowywanie wielu akcesoriów.
- Zawiera również tuby do przechowywania markerów.

Kod	Masa (kg)	-
125 500 360		-
Opakowanie – x1		



ZESTAW KEMPINGOWY

- Zestaw zawiera 2 talerze, 2 widelce, 2 noże, 2 łyżki i 2 serwetki do podawania posiłków nad wodą.

Kod	Masa (kg)	-
987 000 361	0.82	-
Opakowanie – x1		



POJEMNIK NA PRZYŃĘTY

- Pojemnik może pomieścić 2,5 kg przynęt, co pozwala na precyzyjne i dyskretne zanęcenie.

Kod	-
ACS 070 076	-
Opakowanie – x1	



CZAPKA

- Czapka Carp Spirit.

Kod	Opis	-
ACS 680 060	Płaski Daszek – Trójkątne Logo CS – Czarna	-
ACS 680 061	Płaski Daszek – Logo 3D – Zielona	-
ACS 680 062	Bejsbolówka – Trójkątne Logo CS – Zielona	-
ACS 680 063	Bejsbolówka – Logo 3D – Zielona	-
ACS 680 064	Bejsbolówka – CS Deluxe – Czarna	-
ACS 680 065	Czapka Zimowa – Trójkątne Logo CS	-
ACS 680 058	Bejsbolówka – Czarna	-
Opakowanie – x1		



NOWOŚĆ 2020



ACS 680 060
Płaski Daszek – Trójkątne Logo CS – Czarna

- 100% Poliester wełna
- Trójkątne logo Carp Spirit



ACS 680 061
Płaski Daszek – Logo 3D – Zielona

- 100% Poliester wełna
- Logo haft 3D



ACS 680 062
Bejsbolówka – Trójkątne Logo CS – Zielona

- Cotton/filet
- Trójkątne logo Carp Spirit



ACS 680 063
Bejsbolówka – Logo 3D – Zielona

- Bawełna
- Logo haft 3D



ACS 680 064
Bejsbolówka – CS Deluxe – Czarna

- Bawełna



ACS 680 058
Bejsbolówka – Czarna

- Cotton



ACS 680 065
Czapka Zimowa – Trójkątne Logo CS

- Dzianina akryl
- Trójkątne logo Carp Spirit

OŚWIETLENIE

OŚWIETLENIE BIWAKOWE

- | REMOTE LED BIVVY LIGHT
- | WATERPROOF LED BIVVY LIGHT
- | REMOTE CONTROL BIVVY LANTERN

LATARKA CZOŁOWA

- | LUMIN-8 SENSOR LED HEADLIGHT



LAMPA BIWAKOWA LED ZDALNIE STEROWANA

- 21 cm długości – szeroka wiązka światła
- 5 modów świecenia:
 - białe – pełna moc (do 8 godzin)
 - białe – oszczędzanie energii (do 60 godzin)
 - czerwone – pełna moc
 - czerwone – oszczędność energii
 - czerwone S.O.S.
- Funkcja banku energii USB – Li-jon 3.7 V, 2000 mAh.
- 2 pętle do podwieszania.
- Mogą być stosowane z klipsami magnetycznymi Bivvy.
- Wskaźnik poziomu naładowania baterii.
- Funkcja zdalnego sterowania – zasięg do 15m.
- W zestawie przewód USB i smycz.

Kod	-
ACS 380 010	-
Opakowanie – x1	

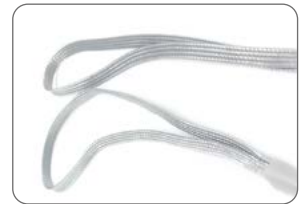

LAMPA BIWAKOWA LED WODOODPORNÁ

- 15 cm długości – kompaktowa konstrukcja.
- 5 trybów świecenia:
 - białe – pełna moc (do 8 godzin)
 - białe – oszczędzanie energii (do 60 godzin)
 - czerwone i czerwone migające
 - czerwone S.O.S.
- Funkcja banku energii USB – Li-jon 3.7 V, 2600 mAh (max).
- 2 pętle do podwieszania.
- Mogą być stosowane z klipsami magnetycznymi Bivvy.
- Wskaźnik poziomu naładowania baterii.
- Wodoodporna.
- W zestawie przewód USB i smycz.

Kod	-
ACS 380 011	-
Opakowanie – x1	



LAMPA BIWAKOWA ZDALNIE STEROWANA

- Wystarczy przymocować lampę LED do sufitu namiotu za pomocą dołączonego magnesu lub klipsa do podwieszenia.
- Za pomocą pilota zdalnego sterowania możesz wybierać następujące rodzaje oświetlenia:
 - 360°, świecą 23 + 3 diody LED.
 - 360°, świecą 23 diody LED.
 - centralne, świecą 3 diody LED.
- Miękka w dotyku powłoka.
- Zasięg pilota zdalnego sterowania do 20 m.
- Żywotność baterii do 30 godzin przy 3 diodach LED i 5 godzin przy 23 diodach LED.
- Zasilanie: 4 baterie AA (brak w zestawie).

Kod	Masa (kg)	-
ACS 380 001	0.18	-
Opakowanie – x1		



26 LED's



23 LED's



3 LED's

LUMIN-8 SENSOR LED HEADLIGHT

- Latarka czołowa LED Lumin-8 z czujnikiem podczerwieni jest superjasna, kompaktowa, wygodna i lekka, dzięki czemu doskonale nadaje się na wyprawy wędkarskie.
- Centralna biała dioda LED CP-C Cree zapewnia strumień światła do 80 lumenów, natomiast mniejsze diody LED dają bardziej subtelne światło oraz oszczędność energii.
- Mody oświetlenia związane z bezpieczeństwem obejmują czerwoną lampkę tylną na obudowie akumulatora oraz funkcję S.O.S.
- Czujnik podczerwieni umożliwia szybkie i łatwe włączanie i wyłączenie latarki poprzez prosty ruch dłoni przed czołem latarki.
- Zasilanie: 3 baterie AAA (w zestawie).
- Bardzo jasne diody LED o strumieniu świetlnym 80 lumenów.

Kod	-
ACS 380 008	-
Opakowanie – x1	



- Żywotność baterii 8 godzin.
- 2 małe diody LED w trybie oszczędzania energii / subtelne światło.
- Tryb alarmowy S.O.S.
- Tylna czerwona dioda LED na obudowie kumulatora.
- Zasilanie: 3 x baterie AAA (w zestawie).



WÓZKI

WÓZKI
| MONSTER BARROW

WÓZEK MONSTER

Wózek Carp Spirt Monster jest godny swej nazwy ze względu na swą ogromną ładowność przetestowaną przy obciążeniach przekraczających 100 kg.

Jest praktyczny, wytrzymały i łatwy w obsłudze. Przewożenie nim dużych ilości sprzętu, przynęt i bagażu na łowisko jest tak łatwe, jak to tylko możliwe.

Po dokupieniu drugiego koła mnożna przekształcić Barrow w wózek dwukołowy, co zwiększa jego ładowność i zapewnia jeszcze większą stabilność.

- Demontowalne uchwyty I koła – płaska konstrukcja po złożeniu.
- Przedłużana przednia podpora V ze znakami bezpieczeństwa – zapewnia podparcie długich pokrowców z wędkami.
- Wzmocniona spawana rama aluminiowa.
- Antypoślizgowy uchwyt na sztycy.
- Ponadwymiarowe opony z głębokim bieżnikiem na najtrudniejszy teren.
- Doskonała stabilność i wyważenie
- Ładowność do 100 kg.
- Na wyposażeniu 4 napinacze z hakami dla zabezpieczenia bagażu podczas transportu.
- Drugie koło można zamówić osobno.
- Dopasowany pasek do przenoszenia torby, mocowany za pomocą klipsów.



SPARE WHEEL (ACS070072)



2 WHEEL CONFIGURATION

Kod	Width (cm)	Długość Extended (cm)	Długość Closed (cm)	Masa (kg)	
ACS 070 071	80	126	106	18	-
ACS 070 072	N/A	N/A	N/A	TBC	-

Opakowanie – x1

PONTONY

PONTONY

- | BLACK BOAT 230
- | BLACK BOAT 270
- | BLACK BOAT 320
- | BLACK BOAT ONE 180
- | BLACK BOAT ONE 230

AKCESORIA DO PONTONÓW

- | BLACK BOAT OARS
- | PUMP BOAT AND FLOAT TUBE
- | REPAIRING KIT BOAT AND FLOAT TUBE
- | CARRY BAG
- | SEAT
- | VALVE AND FLOAT TUBE
- | SAFETY TUBE AND FLOAT TUBE
- | WATER SCANNER
- | PRODDING STICK

BLACK BOAT 270

BLACK BOAT 320

BLACK BOAT

- Czarna aluminiowa podłoga dla lepszej stabilności.
- Nadmuchiwane komory 3 + 1.
- Duża powierzchnia pokładu.
- Pompowany kil zapewniający dobre przecinanie fal i utrzymywanie kursu.
- Zacisk liny na dziobie pozwalający zakotwiczyć łódź nawet jedną ręką.
- Brezentowe wzmocnienia 0,7 mm boków i dna dla zwiększenia trwałości.
- Zdemontowane, regulowane ławki.
- Liny wzdłuż burt.
- Ucho ze stali nierdzewnej na dziobie.
- Boczne rękojeści do przenoszenia.
- Wyjmowane czarne wiosła zabezpieczone śrubą.
- Pawęż z płytą wzmacniająca pod silnik.
- Dwupozycyjne pneumatyczne zawory zwrotne.
- Torba do pontonu i podłogi.
- W komplecie pompka nożna o dużej wydajności i zestaw naprawczy.



BLACK BOAT



Zacisk liny na dziobie pozwalający zakotwiczyć łódź nawet jedną ręką.



3 ucha ze stali nierdzewnej na dziobie.



Czarna aluminiowa podłoga zwiększająca stabilność.



Zdemowane, regulowane ławki.



Pawęż z płytą wzmacniającą pod silnik.



Pneumatyczne zawory zwrotne.

Liny wzdłuż burt.

Drewniana podłoga z przodu.



Wewnętrzne nierdzewne ucho do mocowania dużych przedmiotów.



Boczne rękojeści do przenoszenia.



Wyjmowane czarne wiosła zabezpieczone śrubą.



W komplecie zestaw naprawczy.



Torba do pontonu i podłogi.

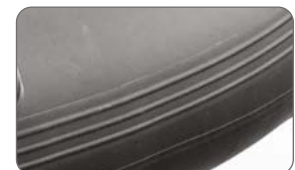

Brezentowe wzmocnienia 0,9 mm boków i dna dla zwiększenia trwałości.

BLACK BOAT 230

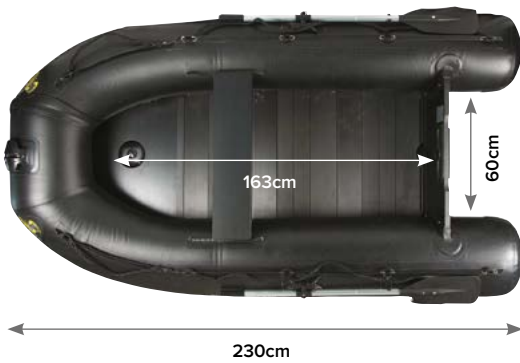

BLACK BOAT 270

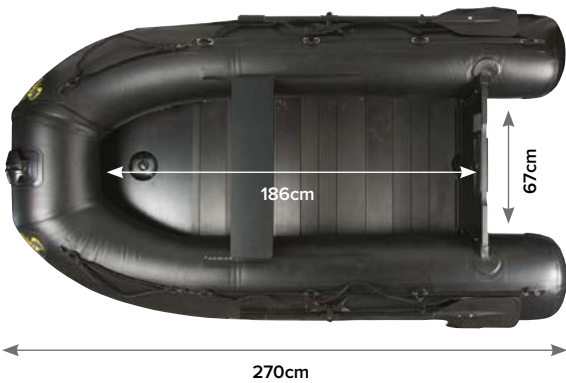

BLACK BOAT 320



Kod	Całkowita długość (cm)	Całkowita szerokość (cm)	Długość wnętrza (cm)	Szerokość wnętrza (cm)	Masa (Kg)	Maksymalna moc silnika (KM)	Maksymalne obciążenie (Kg)	Max Person	-
ACS 780 001	230	132	163	60	40	4	350	2	-
ACS 780 002	270	151	186	67	48	10	484	3	-
ACS 780 003	320	151	214	67	55	15	566	4	-

Opakowanie – x1

BLACK BOAT ONE

- Podłoga z listew o szerokości 20 cm.
- Nadmuchiwane komory: 2 na 180 cm, 3 na 230 cm.
- Duża powierzchnia pokładu.
- Brezentowe wzmocnienia 0,7 mm boków i dna dla zwiększenia trwałości.
- Zdemontowana, regulowana ławka.
- Liny wzdłuż burt.
- Ucho ze stali nierdzewnej na dziobie.
- Wyjmowane czarne wiosła zabezpieczone śrubą.
- Pawęż z płytą wzmacniającą pod silnik.
- Dwupozycyjne pneumatyczne zawory zwrotne.
- Torba.
- W komplecie pompka nożna o dużej wydajności i zestaw naprawczy.



Ucho ze stali nierdzewnej na dziobie.



Podłoga z listew o szerokości 20 cm.



Zdemontowana, regulowana ławka.



Pawęż z płytą wzmacniającą pod silnik.



Torba do pontonu i podłogi.



Pneumatyczne zawory zwrotne.

Liny wzdłuż burt.

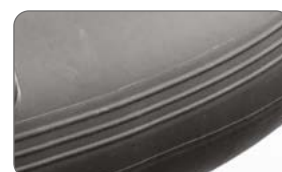

Brezentowe wzmocnienia 0,7 mm boków i dna dla zwiększenia trwałości.



Wyjmowane czarne wiosła zabezpieczone śrubą.



W komplecie zestaw naprawczy.

BLACK BOAT ONE 180



Kod	Całkowita długość (cm)	Całkowita szerokość (cm)	Długość wnętrza (cm)	Szerokość wnętrza (cm)	Masa (Kg)	Maksymalna moc silnika (KM)	Maksymalne obciążenie (Kg)	Max Person	-
ACS 780 004	180	124	125	60	25	2	170	1	-
Opakowanie – x1									

BLACK BOAT ONE 230



Kod	Całkowita długość (cm)	Całkowita szerokość (cm)	Długość wnętrza (cm)	Szerokość wnętrza (cm)	Masa (Kg)	Maksymalna moc silnika (KM)	Maksymalne obciążenie (Kg)	Max Person	-
ACS 780 005	230	132	163	60	29	4	350	2	-
Opakowanie – x1									

WIOSŁA DO PONTONU BLACK BOAT

- Zapasowe wiosła do pontonów Black Boat i Black Boat One.



Kod	Całkowita długość (cm)	Zastosowanie	-
ACS 780 007	131	Black Boat 270, Black Boat One 180 & 230	-
ACS 780 008	161	Black Boat 320	-
Opakowanie – x1			

POMPKA DO PONTONU

- Pompka do pontonów Black Boat i Black Boat One.

Kod	Zastosowanie	-
ACS 780 009	Black Boat 230/270/320 Black Boat One 180/230	-
Opakowanie – x1		



ZESTAW NAPRAWCZY DO PONTONU

- Zestaw naprawczy do pontonów Black Boat i Black Boat One.

Kod	Zastosowanie	-
ACS 780 010	Black Boat 230/270/320 Black Boat One 180/230	-
Opakowanie – x1		



ŁAWKA DO PONTONU

- Ławka do pontonów Black Boat i Black Boat One.

Kod	Wymiary (cm)	Zastosowanie	-
ACS 780 013	75 x 20 x 24	Black Boat 230, Black Boat One 180/230	-
ACS 780 014	85 x 20 x 24	Black Boat 270/320	-
Opakowanie – x1			

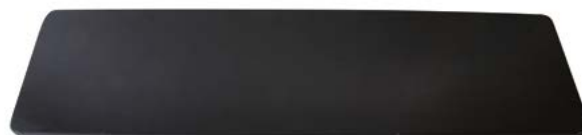

TORBA DO PONTONU

- Torba do pontonów Black Boat i Black Boat One.

Kod	Zastosowanie	-
ACS 780 011	Black Boat 230/270/320	-
Opakowanie – x1		



TORBA DO PONTONU

- Torba do pontonów Black Boat i Black Boat One

Kod	Zastosowanie	-
ACS 780 012	Black Boat One 180/230	-
Opakowanie – x1		



ZAWÓR DO PONTONU

- Zawór do pontonów Black Boat i Black Boat One.

Kod	Zastosowanie	-
ACS 780 015	Black Boat 230/270/320 Black Boat One 180/230	-
Opakowanie – x1		

ZAWÓR BEZPIECZEŃSTWA

- Zawór bezpieczeństwa do pontonów Black Boat i Black Boat One.

Kod	Zastosowanie	-
ACS 780 016	Black Boat 230/270/320 Black Boat One 180/230	-
Opakowanie – x1		

WODNY SKANER

- Zajmuje mało miejsca i jest skuteczny.
- Oglądanie łowiska pod wodą jest dobrym sposobem oceny przejrzystych łowisk, ułatwiającym rozpoznanie charakteru dna i lokalizowanie zaczepów.
- 2 boczne uchwyty.
- Składany.
- Doskonale pasuje do pozostałego sprzętu.

Kod	-
ACS 010 208	-
Opakowanie – x1	



Krok 1



Krok 2



Krok 3



Widok podwodny



38cm

Torba Transportowa





TYCZKA DO OPUKIWANIA DNA

- Przydatna 3-składowa tyczka o długości 1,50 m z dwoma nakręcanymi końcówkami.
- Do oceny rodzaju dna.
- Do precyzyjnej oceny dna po dźwięku.
- Wygodny uchwyt EVA.
- Pokrowiec transportowy z przegradami.

Kod	Długość (m)	-
ACS 010 019	4.5	-
Opakowanie – x1		



Krok 1



Krok 2



Krok 3



Krok 4



Krok 5



Krok 6

REGAŁY PODŚWIETLANE, STOJAKI, TABLICE PREZENTACYJNE

DISPLAY UNITS

- | METALLIC DISPLAY
- | LEAD DISPLAY

DISPLAY BOARDS

- | GENERIC HOOKLINK BOARD EMPTY
- | TAC-TICS BOARD
- | RIG ACCESSORIES BOARD
- | BAITING UP BOARD
- | RAZOR POINT – HOOK BOARDS
- | RAZOR POINT – RIG BOARDS



STOJAK METALOWY

- Dostarczany z:
 - 60 czarnych lakierowanych metalowych kołków 10 cm
 - 60 czarnych lakierowanych metalowych kołków 15 cm
 - Lampka LED do montażu na górze (na 220 V).

Kod	Wymiary (cm)	Masa (kg)
ACS 010 343	100(w) x 50(d) x 200(h)	44
Opakowanie – x1		



LEAD DISPLAY

- Stojak na ciężarki ołowiane.
- Stojak na wszystkie rodzaje ciężarków ołowianych Carp Spirit.
- Materiał – drewno laminowane.
- Kolor – czarny.

Kod	Wymiary (cm)	Masa (kg)
ACS 990 001	73(w) x 45(d) x 152(h)	47
Opakowanie – x1		

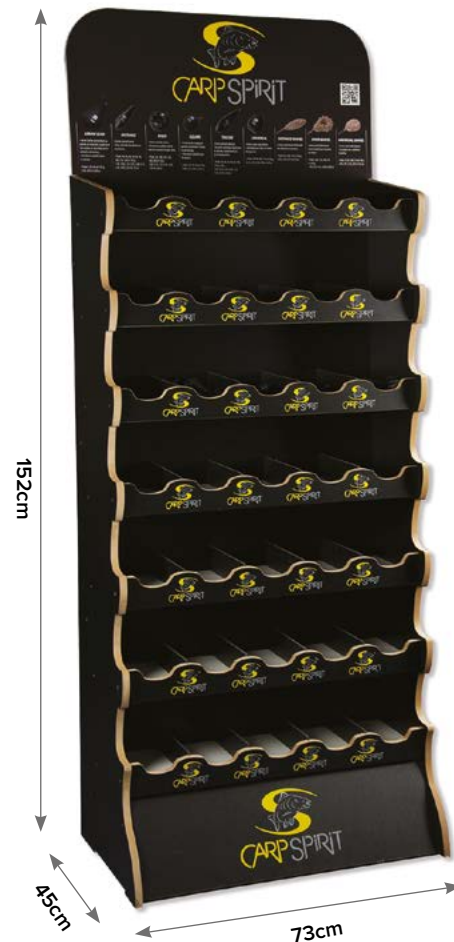

PUSTA TABLICA NA PRZYPONY KARPIOWE

- Dostarczana pusta, pomieści 24x małe przypony lub 16 dużych szpul lub ich kombinację.

Kod	Wymiary (cm)
ACS 010 340	47(w) x 63(h)
Opakowanie – x1	

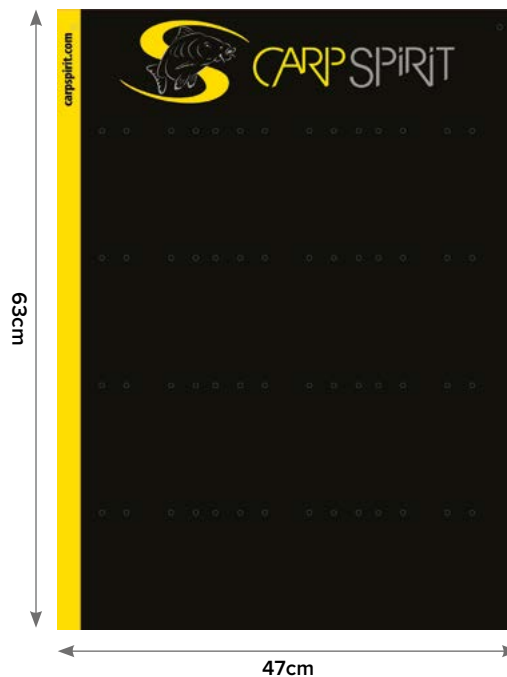

24X SMALL HOOKLINK SPOOLS



16X LARGE HOOKLINK SPOOLS



A MIXTURE OF BOTH ROZMIAR

TABLICA TAC-TICS

- Dostarczana pusta.
- Zawiera pełną gamę przynęt piankowych Tac-Tics.

Kod	Wymiary (cm)
ACS 010 352	32(w) x 33.5(h)
Opakowanie – x1	



STOJAK NA WĘDKI CARP

- Stojak na 20 wędek CarpSpirit.
- Dwie strony: Magnum i BLAX.

Kod	Wymiary (cm)
ACS 990 007	64(w) x 114(h)
Opakowanie – x1	



SPIS TREŚCI

B

BACK LEAD	889
BAGAŻ	916
BEZPIECZEŃSTWO RYB	913
BEZPIECZNE KLIPSY	885

C

CSC 1	902
CSC 3	900

E

ELEKTRONICZNE SYGNALIZATORY BRAŃ	900
ELEMENTY ANTYSPLĄTANIOWE	886
ELEMENTY ZESTAWÓW KOŃCOWYCH	885

F

FEEDER	887
FOTELE	910

G

GOTOWE PRZYPONY	892
-----------------------	-----

I

IGŁY	890
------------	-----

K

KOBRY	895
-------------	-----

L

LINKI PRZYPONOWE	884
ŁÓŻKA	909

M

MATY	913
MECHANICZNE SYGNALIZATORY BRAŃ	904

N

NAMIOTY I OSŁONY	906
------------------------	-----

O

OŚWIETLENIE	908
-------------------	-----

P

PODBIERAKI	912
PODPÓRKI & BUZZBARY	899
PODPÓRKI DOLNIKA	898
PROCE	894

R

ROD PODY	896
----------------	-----

S

SPRZĘT DO NĘCENIA	894
STOPERY DO KULEK	891
SYGNALIZATORY	900

W

WAGI I WAŻENIE RYB	913
WĘDKI	883
WÓZEK	917

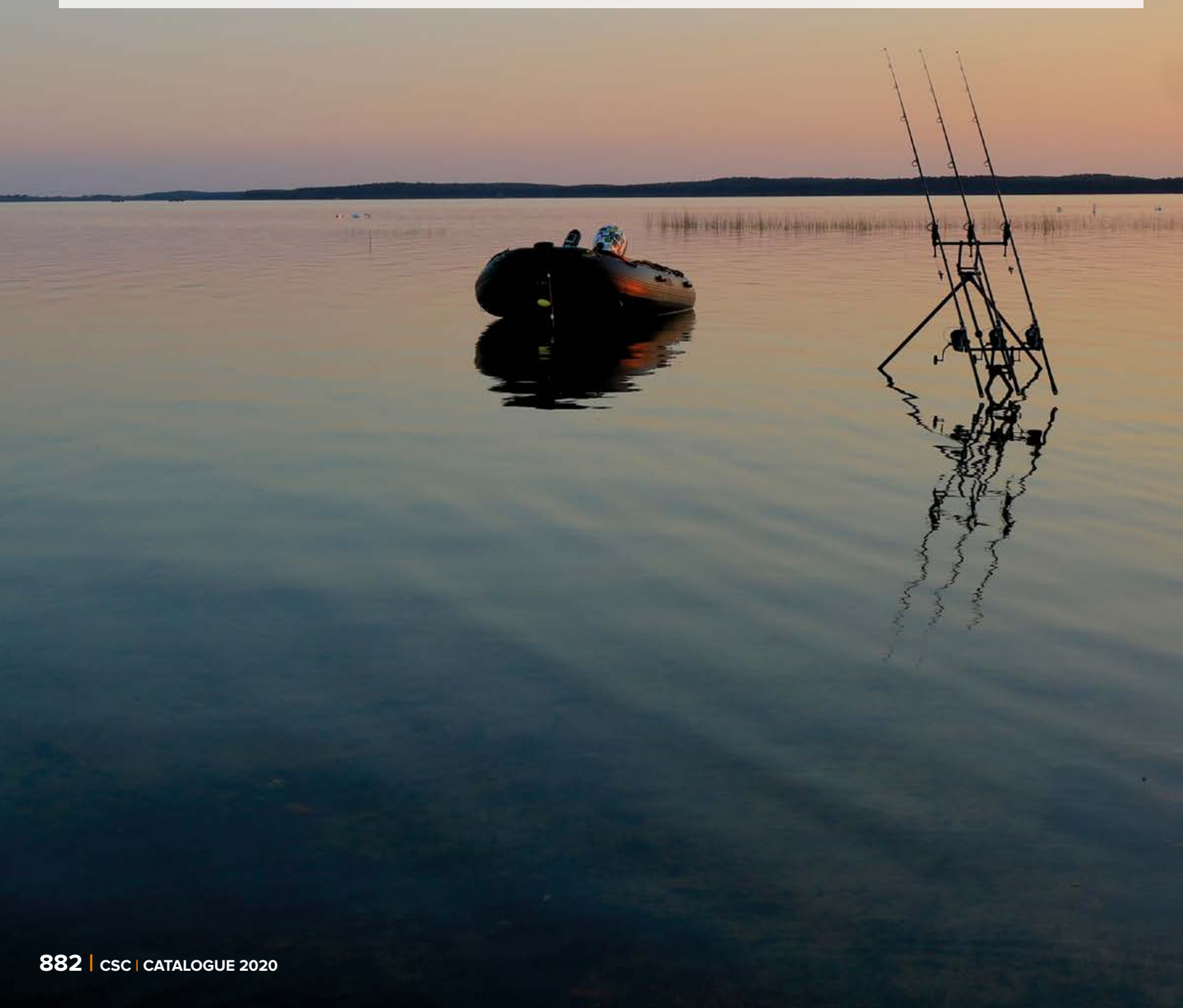

WĘDKI

CSC WĘDKI

Kije Carp Spirit Classic oferują doskonałą jakość w przystępnej cenie.

Niech Was nie zmyli cena – w sprawnych rękach te wędziska są zdolne do ekstremalnie dalekich rzutów. 13 stóp długości i 50-milimetrowa dolna przelotka to bardzo przydatny zestaw. Zbudowane na 24-tonowych, wysokomodułowych węglowych blankach o średnio szybkiej akcji są uniwersalnymi karpowymi kijami, których używa się z przyjemnością. Dostępna jest również wersja 3-składowa, idealna dla aktywnych wędkarzy, dla posiadaczy małych pontonów lub dla osób mających ograniczone możliwości transportowe. Nowe kije Carp Spirit Classic oferują doskonałą jakość w przystępnej cenie.

- MATOWO-SZARE NATURALNE WYKOŃCZENIE BLANKU
- WĘGLOWY BLANK 24T
- DWUSTOPKOWE PRZELOTKI SIC
- UCHWYT KOŁOWROTKA 18 MM DPS
- SKRÓCONY DOLNIK Z EVA
- ALUMINIOWY KAPSEL DOLNIKA

Kod	Długość (ft)	Długość (m)	Krzywa testowa (lb)	Liczba składów	Średnice przelotek	Zalecana masa wyrzutu (g)	Optymalna masa wyrzutu (g)	-
ACC170001	13	3.96	3.50	2	50-40-30-25-20 + 16T	80g-120g	100g	-
ACC170002	13	3.66	3.00	2	40-30-25-20-16 + 16T	70g-100g	90g	-
ACC170003	12	3.66	3.00	3	40-30-25-20-16 + 16T	70g-100g	90g	-



MATERIAŁY PRZYPONOWE

PLECIONKA NA PRZYPONY

- Plecionka 100% poliester.
- Kolor czarno – zielony.
- Materiał na gotowe przypony.



Kod	Długość (m)	Wytrzymałość (lb)	Wytrzymałość (kg)	-
ACC640000	10	25	11.3	-
Opakowanie – x5				



ELEMENTY ZESTAWU



BEZPIECZNY KLIPS

- Bardzo wytrzymały do 140g.
- Plastikowe klipsy do użytku z naszymi obrotowymi krętlikami N°08.

Kod	Kolor	Ilość	-
ACC010022	Czarny	10	-
Opakowanie – x10			



BEZPIECZNY KLIPS – OPAKOWANIE

- Opakowanie zawiera: 10 plastikowych klipsów, 10 nasadek i 10 krętlików N°08.

Kod	Kolor	Ilość	-
ACC010023	Czarny	10	-
Opakowanie – x10			



ZESTAW BEZPIECZNY KLIPS – OPAKOWANIE

- Opakowanie zawiera: 3 plastikowe klipsy, 3 nasadki.
- 3 krętliki N°08 i osłonka PVC.

Kod	Kolor	Ilość	-
ACC010024	Czarny	3	-
Opakowanie – x10			



NASADKA GUMOWA

- Pasuje do plastikowych klipsów.

Kod	Kolor	Ilość	-
ACC010025	Czarny	10	-
Opakowanie – x10			





BEZPIECZNY KLIPS Z RURKĄ ANTYSPLĄTANIOWĄ

- Rurka zabezpiecza zestaw przed splątaniem podczas rzutu, a klips uwalnia ciężarek gdy ryba wejdzie w zaczepy.



Kod	Kolor	Ilość	Sztywny/ Giętki	Długość (cm)	-
ACC010026	Czarny	3	Giętki	50	-
ACC010027	Czarny	3	Sztywny	7	-
ACC010028	Czarny	3	Giętki	25	-
ACC010029	Czarny	3	Sztywny	40	-

Opakowanie – x10

ANTI-TANGLE RIGID



Kod	Kolor	Długość (cm)	Ilość	-
139000360	Czarny	12	3	-
139100360	Czarny	40	3	-
ACC010013	Jasny	40	3	-

Opakowanie – x10

ANTI-TANGLE RIGID BENT



Kod	Kolor	Długość (cm)	Ilość	-
139200360	Czarny	12	3	-
139300360	Czarny	30	3	-

Opakowanie – x10

ANTI-TANGLE RIGID LEAD



Kod	Kolor	Długość (cm)	Ilość	-
139400360	Czarny	40	3	-

Opakowanie – x10

ANTI-TANGLE HELICOPTER

Kod	Kolor	Długość (cm)	Ilość	-
139500360	Czarny	45	3	-
Opakowanie – x10				



ANTI-TANGLE SOFT

Kod	Kolor	Długość (cm)	Ilość	-
139600360	Czarny	45	3	-
Opakowanie – x10				



ANTI-TANGLE SPRING FEEDER

Kod	Kolor	Długość (cm)	Ilość	-
142200360	Czarny	40	1	-
Opakowanie – x10				



SPRING CAGE FEEDER

Kod	Kolor	Rozmiar	Ilość	-
141900360	Czarny	XL	1	-
142000360	Czarny	L	1	-
Opakowanie – x10				

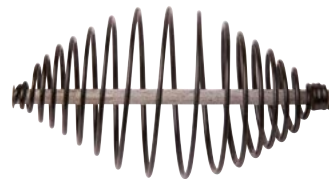

SPRING CASE FEEDER WITH LEAD

Kod	Kolor	Rozmiar	Ilość	-
142100360	Czarny	L	1	-
Opakowanie – x10				



SZYBKOZŁĄCZKA

Kod	Ilość	-
139800360	10	-
Opakowanie – x10		



SZYBKOZŁĄCZKA

Kod	Ilość	-
140600360	25	-
Opakowanie – x10		



KORALIKI GUMOWE

Kod	Kolor	Diameter (mm)	Ilość	-
ACC010018	Czarny	4	20	-
ACC010016	Czarny	6	20	-
ACC010020	Czarny	8	20	-
Opakowanie – x10				





STOPERY GUMOWE

Kod	Ilość	-
140700360	15	-
Opakowanie – x10		



KRĘTLIK BARYŁKA

Kod	Ilość	-
ACC290001	10	-
Opakowanie – x10		



BACK LEAD

- Ciężarki do zatapiania zestawu.
- Głowica przegubowa.
- Bardzo dobre zabezpieczają zestaw.
- Stabilne dzięki płaskiej podstawie.
- Jasnożółta linka o długości 5 m jest bardzo dobrze widoczna.

Kod	Kolor	Długość (cm)	Waga (g)	-
ACC550006	Żółty	5	80	-
Opakowanie – x10				



NARZĘDZIA



IGŁY

- Przesuwna igła: do umieszczania wszystkich rodzajów przynęt.
- Igła do ziaren: krótki wzmocniony trzon do zaczepiania twardych przynęt.
- Igła PVA: do nawleknięcia rozpuszczalnych w wodzie nitok SOLURON.
- Wiertło 2 mm: do wiercenia twardych przynęt.

Kod	Igła	-
140900360	Kulki	-
141000360	Przesuwna	-
141100360	Ziarna	-
141200360	PVA	-
141300360	Wiertło 2mm	-
Opakowanie – x10		

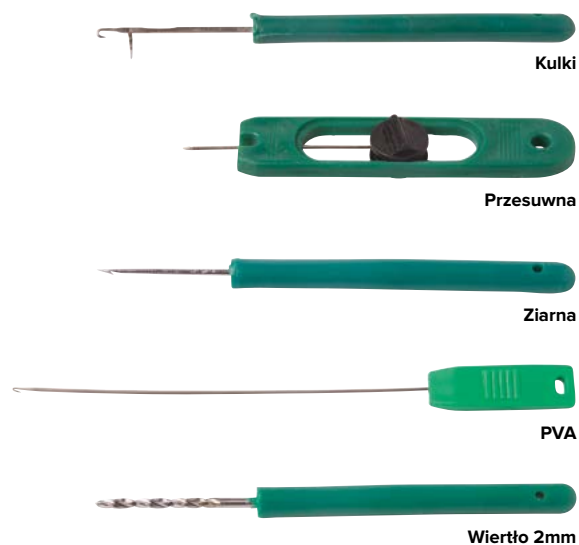

ZESTAW IGIEŁ

- Zestaw 3 igieł zawiera: 1 x igła do kulek, 1 x igła do PVA i 1 x igła do ziaren.

Kod	-
ACC010000	-
Opakowanie – x10	

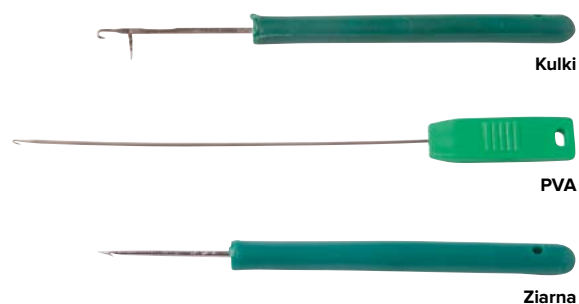

CHWYTAK DO KULEK

- Wyposażony w 4 chowane zęby, jest idealnym rozwiązaniem, gdy mamy do czynienia z dipowanymi przynętami, szczególnie w rybnych aromatach. Pozwala bez brudzenia rąk wyjąć przynętę z zalewy i umieścić ją na włosie.

Kod	-
ACC010048	-
OPAKOWANIE – x10	



STOPERY DO KULEK – OPAKOWANIE

Kod	-
141800360	-
Opakowanie – x10	



STOPERY DO KULEK

Kod	Kolor	-
141400360	Żółty	-
141500360	Czarny	-
141600360	Jaskrawopomarańczowy	-
141700360	Jasny	-
Opakowanie – x10		



STOPERY DO KULEK

- Zaprojektowane tak, by przylegały do każdego rozmiaru kulek bezpiecznie trzymając włos na miejscu.
- Dostępne w szerokiej gamie kolorów, pasujących do jaskrawych i naturalnych kolorów kulek.

Kod	Kolor	Ilość	-
ACC010032	Brązowy	100	-
ACC010035	Jasny	100	-
Opakowanie – x10			

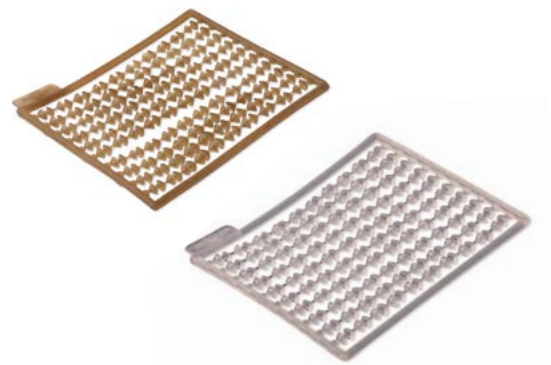

GOTOWE ZESTAWY KOŃCOWE

ZESTAW KLASYCZNYCH PRZYPONÓW Z WŁOSEM

- Zestaw 2 klasycznych przyponów karpowych z włosiem.
- Dostępny w wersji z plecionki i fluorokarbonu.



Kod	Wytrzymałość (lbs)	Nr haka	Ilość	-
155300361	25	1	2	-
155400361	25	2	2	-
155500361	25	4	2	-
155600361	25	6	2	-
ACC090000	25	8	2	-

Opakowanie – x10

ZESTAW PRZYPONÓW NA FLUOROKARBONIE



Kod	Wytrzymałość (lbs)	Nr haka	Ilość	-
157300361	25	2	2	-
157400361	25	4	2	-
157500361	25	6	2	-

Opakowanie – x10

DISTANCE RIG

- Kompletny zestaw karpiowy z bezpiecznym klipsem.
- Dostępny w dwóch wersjach ciężarka 70g i 90g.
- Długość lead core'u 100 cm.
- Ciężarek typu trilobe do dalekich rzutów.
- Bezpieczny klips.
- Krętlik dopasowany do klipsa.
- Klasyczny węzeł bez węzła zakończony pętelką.



Kod	Rozmiar (g)	Wytrzymałość (lbs)	Nr haka	Ilość	-
ACC090002	70	25	2	1	-
ACC090003	70	25	4	1	-
ACC090004	70	25	6	1	-
ACC090006	90	25	2	1	-
ACC090007	90	25	4	1	-

Opakowanie – x10

IN-LINE RIG

- Kompletny zestaw karpiowy z ciężarkiem centrycznym.
- Dostępny w dwóch wersjach ciężarka 70g i 90g.
- Długość lead core'u 100 cm.
- Ciężarek centryczny.
- Krętlik dopasowany do klipsa.
- Klasyczny węzeł bez węzła zakończony pętelką.



Kod	Rozmiar (g)	Wytrzymałość (lbs)	Nr haka	Ilość	-
154700361	70	25	4	1	-
155100361	70	25	4	1	-

Opakowanie – x10

HELICOPTER RIG

- Zestaw helikopterowy do dalekich rzutów.
- Uniemożliwia splątanie się zestawu.
- W wersji z ciężarkiem 70g.



Kod	Rozmiar (g)	Wytrzymałość (lbs)	Nr haka	Ilość	-
ACC010003	70	25	2	1	-
ACC010004	70	25	4	1	-

Opakowanie – x10

SPRZĘT DO NĘCENIA



PROCA ODLEGŁOŚCIOWA

Kod	-
142300360	-
Opakowanie – x3	



MIESZEK DO NĘCENIA KULAMI

- Mieszek do nęcenia kulami za pomocą wędzisk typu Spod.
- Przeznaczony do kul zanętowych, klejonych peletów lub ziaren.

Kod	-
ACC010049	-
Opakowanie – x3	



PALEC OCHRONNY DO RZUCANIA

- Jednopalczysta rękawica do rzucania wykonana z cienkiego i elastycznego neoprenu, który zabezpieczając dłoń pozwala wędkarzowi na doskonałe „czucie” podczas rzucania na dalekie odległości.

Kod	-
ACC010050	-
Opakowanie – x1	



ZESTAW DO NĘCENIA

- Zestaw składa się z:
 - Procy
 - Rury wyrzutowej
 - Rakiety zanętowej
 - Markera

Kod	-
ACC010001	-
Opakowanie – x1	



RURA ZANĘTOWA Z ALUMINIUM

- Dostępna w 2 średnicach i zaprojektowana dla kulek do 25 mm.
- Ergonomiczny uchwyt.
- Rowki odprowadzające wodę i powietrze dają lepsze wyniki rzutowe.

Kod	Dla przynęt do (mm)	-
ACC010043	16–20	-
ACC010044	21–25	-
Opakowanie – x1		



RURA ZANĘTOWA Z PVC

- Dostępna w 2 średnicach i zaprojektowana dla kulek do 30 mm.
- Ergonomiczny uchwyt.

Kod	Dla przynęt do (mm)	-
142400360	16–20	-
142500360	26–30	-
Opakowanie – x1		



ROD PODY

ZESTAW ROD POD NA 3 WĘDKI

- 1 rod pod.
- 3 tylne uchwyty na wędki.
- 3 sygnalizatory brań.
- 3 hangery na łańcuszkach.
- W komplecie torba transportowa.
- Wymaga 1 baterii V23GA (nie w komplecie).

Kod	Waga (kg)	-
ACC370003	3.0	-
Opakowanie – x1		

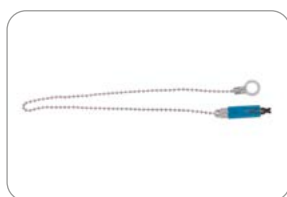

ROD POD SESSION

- Wyposażony w 5 gwintów z przodu i z tyłu do odkładania 3 lub 4 wędek.
- Możliwość podłączenia centralki do jednego z pozostałych miejsc.
- Możliwość ustawienia wędzisk ku górze lub pochylenia do wody.
- Nogi teleskopowe (regulowane od 40 do 57 cm).
- Sprzedawany z futerałem (77 x 21 x 11 cm).

Kod	Wędki	Waga (kg)	-
ACC370018	3/4	3.0	-
Opakowanie – x1			



TORBA TRANSPORTOWA

ROD POD ALU GREEN

- Aluminiowy, kompaktowy stojak na 4 wędki.
- Ultra lekki – tylko 1,7 kg.
- Na 4 nogach, niezwykle stabilny.
- Może być używany na 2 lub 4 wędki.
- W komplecie torba transportowa.

Kod	Wędki	Waga (kg)	-
ACC370020	4	1.70	-
Opakowanie – x1			



TORBA TRANSPORTOWA



ROD POD STABLE

- Stabilny i lekki.
- Regulowana środkowa rama zapewnia stabilność.
- Nogi teleskopowe.
- Mały rozmiar po złożeniu.
- Waga: 1,7 kg.
- Dostarczany w wytrzymałej torbie do przenoszenia.

Kod	Wędki	Waga (kg)	-
ACC370021	2/3	1.70	-
Opakowanie – x1			



TORBA TRANSPORTOWA



PODPÓRKI I BUZZBARY

UCHWYT DO MOCOWANIA WEDKI W PODPÓRCIE LUB STATYWIE W KSZTAŁCIE LITERY “U”

Kod	Ilość	-
143100360	1	-
Opakowanie – x10		



UCHWYT DO MOCOWANIA WEDKI W PODPÓRCIE LUB STATYWIE W KSZTAŁCIE LITERY “V”

Kod	Ilość	-
143200360	1	-
Opakowanie – x10		



UCHWYT DOLNIKA

Kod	Ilość	-
143300360	1	-
Opakowanie – x10		



MIĘKKI UCHWYT DOLNIKA

Kod	Kolor	Ilość	-
ACC370023	Black	1	-
ACC370024	Luminous	1	-
Opakowanie – x3			



PROFILOWANY UCHWYT DOLNIKA



Kod	Ilość	-
ACC370015	1	-
Opakowanie – x3		

ZACISKOWY UCHWYT DOLNIKA



Kod	Ilość	-
ACC370016	1	-
Opakowanie – x3		

PODPÓRKA – STORM POLE

- Aluminiowa podpórka z gwintem.
- Lekka i wytrzymała.
- Regulowana za pomocą klipsa.
- Dostępna w 4 rozmiarach.



Kod	Wymiary (cm)	Ilość	-
ACC370025	40–60	1	-
ACC370009	60–90	1	-
ACC370010	75–120	1	-
ACC370026	100–200	1	-
Opakowanie – x1			

ZESTAW SYGNALIZATORÓW

- Nadaje się do połowu karpia i drapieżników.
- Zestaw obejmuje:
 - 2 aluminiowe podpórki z gwintem 60/90
 - 1 niebieski sygnalizator
 - 1 bateria V23 GA
 - 1 głowica U
 - 1 niebieski hanger.



Kod	-
ACC490020	-
Opakowanie – x1	

SYGNALIZATORY BRAŃ

CSC 3

- Ręczny przełącznik zasilania / Regulacja głośności:
 1. Włącz zasilanie (naciśnij i przytrzymaj przez 2 sekundy).
 2. Głośność – Cisza / Słaba / Średnia / Wysoka / Bardzo wysoka.
 3. Wyłącz (naciśnij i przytrzymaj przez 2 sekundy).
- Ręczny tryb nocny:

Aby włączyć światło nocne, w stanie włączonego zasilania, przytrzymaj wciśnięty „S” i jednocześnie naciśnij przycisk „T”.
- Aby wyłączyć tryb nocny, gdy czujka jest włączona, przytrzymaj „S” i ponownie naciśnij „T”.
- Wykrywanie niskiego poziomu naładowania baterii: gdy baterie są słabe, sygnalizator ostrzega użytkownika krótkim sygnałem dźwiękowym.
- Wodoodporny.
- Korpus wykonany z uderoodpornego tworzywa ABS.



CSC R

- Ręczny przełącznik zasilania / regulacja głośności:
 1. Zasilanie.
 2. Głośność.
 3. Moc.



- DIP system kodowania przełącznikami (Na dole komory baterii)
 - Krok 1: 4 przełączniki służą do programowania z centralką
 - Krok 2: ustaw przełączniki w takich samych pozycjach w sygnalizatorach i w centralce



CSC 3 X4 + 1 CSC R

- Zestaw zawiera:
 - x4 sygnalizatory CSC 3 (czerwony, zielony, żółty, niebieski)
 - 1 odbiornik
 - 1 futerał ochronny.

Kod	Ilość	-
ACC490021	1	-
Opakowanie – x1		



CSC 3 X3 + 1 CSC R

- Zestaw zawiera:
 - x3 sygnalizatory CSC 3 (czerwony, zielony, biały)
 - 1 odbiornik
 - 1 futerał ochronny.

Kod	Ilość	-
ACC490022	1	-
Opakowanie – x1		



CSC 3 X4 + 1 CSC R CAMO

- Zestaw zawiera:
 - x4 sygnalizatory CSC 3 camo (niebieski, czerwony, żółty, zielony)
 - 1 odbiornik
 - 1 futerał ochronny.

Kod	Ilość	-
ACC490030	1	-
Opakowanie – x1		



CSC 3

Kod	Ilość	-
ACC490023	1	-
Opakowanie – x3		



CSC 1

- Ręczny przełącznik zasilania / Regulacja głośności:
 1. Włącz zasilanie (naciśnij i przytrzymaj przez 2 sekundy).
 2. Głośność – Cisza / Słaba / Średnia / Wysoka / Bardzo wysoka.
 3. Wyłącz (naciśnij i przytrzymaj przez 2 sekundy).
- Ręczny tryb nocny:

Aby włączyć światło nocne, w stanie włączonego zasilania, przytrzymaj wciśnięty „S” i jednocześnie naciśnij przycisk „T”.
- Aby wyłączyć tryb nocny, gdy czujka jest włączona, przytrzymaj „S” i ponownie naciśnij „T”.
- Wykrywanie niskiego poziomu naładowania baterii: gdy baterie są słabe, sygnalizator ostrzega użytkownika krótkim sygnałem dźwiękowym.
- Wodoodporny.
- Korpus wykonany z uderoodpornego tworzywa ABS.



CSC 1 SET

- Zestaw zawiera:
 - x3 sygnalizatory CSC1 (czerwony, zielony, niebieski)
 - 1 futerał ochronny.

Kod	Ilość	-
ACC490019	1	-
Opakowanie – x1		



ZESTAW 3 SYGNALIZATORÓW

- Zestaw zawiera:
 - 3 detektory czerwony, zielony, niebieski
 - Walizka ochronna
 - Zestaw jest wyposażony w baterie
 - 6 baterii LR1.
- Detektory:
 - Diody LED ultra jasne
 - Regulacja głośności, tonu i czułości
 - Wtyczka Jack dla podświetlanego hangera
 - Przełącznik włącz / wyłącz
 - Wodoodporny – atut przy złej pogodzie
 - Metalowa śruba z gwintem.



Kod	Waga (kg)	-
ACC490004	0.4	-
Opakowanie – x1		

NIEBIESKI SYGNALIZATOR

- Wodoodporny.
- Regulacja głośności, włącznik / wyłącznik.
- Wtyczka Jack dla podświetlanego hangera.
- Kontrola tonów.
- Wzmocniona śruba.
- Pamięć brania 20 sekund.
- Alarm wymaga 1 baterii V23GA 12V (w zestawie).

Kod	Kolor	-
ACC490016	Niebieski	-
Opakowanie – x3		



SWINGERY I HANGERY

SWINGER MULTI LED

- Swinger z kolorowymi, wymiennymi soczewkami LED, dzięki którym można dopasować kolor głowicy swingera do koloru diody sygnalizatora.
- 6 wymiennych kolorów soczewek led: niebieski, żółty, fioletowy, zielony i czerwony.
- Głowica odlewana z ABS.
- Ultra jasna dioda led.
- Regulowany naciąg poprzez przesuwany ciężarek na ramieniu.
- Kulkowy uchwyt żyłki.
- Szybkozłączki montowane pod sygnalizatorem.
- Nie wymagają baterii, zasilane przez sygnalizator.
- Wtyczka 2,5 mm Jack.
- Dostępne pojedynczo lub w zestawie 4 szt.

Kod	Ilość	-
ACC490032	1	-
ACC490031	Zestaw 4	-
Opakowanie – x1		



Zmienne kolory



Zestaw 4 świecących hangerów

ZESTAW HANGERÓW Z RAMIENIEM

- Zestaw hangerów w 3 kolorach: niebieskim, czerwonym i żółtym.

Kod	Kolory	-
ACC490002	 Niebieski, Czerwony, Żółty	-
Opakowanie – x3		



Zestaw 3 hangerów z ramieniem



MIĘKKIE HANGERY

- Regulowane mocowanie żyłki.
- Dostępne w 4 kolorach: niebieskim, czerwonym, zielonym i żółtym.
- Dostępne również w zestawie 3 kolorów: niebieski, czerwony i żółty.

Kod	Kolory	Ilość	-
143000360	● Niebieski	1	-
156100361	● Czerwony	1	-
156200361	● Zielony	1	-
156000361	● Żółty	1	-
ACC490001	● ● ● Niebieski, Czerwony, Żółty	Zestaw 3	-
Opakowanie – x3			



Zestaw 3 miękkich hangerów



Miękkie hangery



Zestaw 3 miękkich hangerów



NAMIOTY KARPIOWE, AKCESORIA & OŚWIETLENIE

CLASSIC BIVVY

- Szybki montaż.
- Dwuosobowy.
- Materiał 210DPU 5000.
- W kolorze khaki.
- Boczna wentylacja.
- Duże wejście.
- Wzmacniana podłoga.
- Moskitiera.
- Lekki.
- Pokrowiec.

Kod	Wymiary (cm)	Waga (kg)	-
143400360	280(W) x 140(H) x 250(D)	6.0	-
Opakowanie – x1			

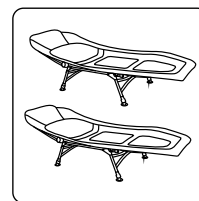
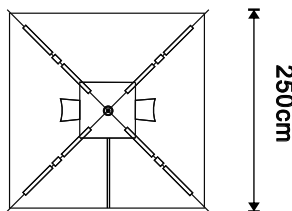
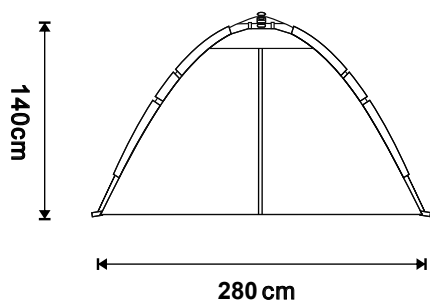





MINI LAMPA BIWAKOWA

- Do użytku wewnętrznego i zewnętrznego.
- Czas działania około 20 godzin bez przerwy.
- Działa na 4 baterie AA (brak w zestawie).

Kod	Waga (kg)	-
ACC380000	0.28	-
Opakowanie – x1		



LAMPA CZOŁOWA

- Łatwy w użyciu product w bardzo atrakcyjnej cenie.
- Głowica obrotowa 90 °.
- Regulacja wiązki poprzez obrót obiektywu (szeroki kąt dokręcania).
- 3 tryby użytkowania: Maxi, Eco i Flash.
- Paski do regulacji.
- Wymaga 3 baterii 1,5 V (brak w zestawie).
- Dioda LED zapewniająca optymalne oświetlenie.

Kod	Waga (kg)	-
ACC380001	0.28	-
Opakowanie – x1		



ŁÓŻKA, FOTELE & ŚPIWORY

ŁÓŻKO NA 6 NOGACH

- 6 teleskopowych nóg.
- Duże stopki.
- Sprawdzona konstrukcja.
- Klipsy bezpieczeństwa.
- Stalowa rama.
- Pikowana tkanina 500D.
- Wbudowany ochroniacz przed błotem.
- Maksymalne obciążenie 125 kg.



Kod	Wymiary (cm)	Waga (kg)	-
147500360	201(L) x 74(W)	9.8	-
Opakowanie – x1			



ŚPIWÓR

- Ciepły i wygodny śpiwór.
- Nylonowa podszewka.

Kod	Wymiary (cm)	Waga (kg)	-
ACC010009	210(L) x 90(W)	1.3	-
Opakowanie – x1			



WYŚCIELANY FOTEL Z PODŁOKIETNIKIEM

- Krzesło w wersji komfort z podłokietnikami.
- Stalowa rama.
- 4 nóżki teleskopowe.
- Duże stopy.
- Klipy bezpieczeństwa.
- Pikowana tkanina 500D z dużymi krawędziami.
- Maksymalne obciążenie 100 kg.

Kod	Wymiary (cm)	Waga (kg)	-
ACC520008	85(L) x 51(W) x 46(H)	6.5	-
Opakowanie – x1			



FOTEL Z PODŁOKIETNIKAMI

- Wersja z podłokietnikami.
- Stalowa rama.
- 4 nóżki teleskopowe.
- Duże stopy.
- Klipy bezpieczeństwa.
- Pikowana tkanina 500D.
- Maksymalne obciążenie 100 kg.

Kod	Wymiary (cm)	Waga (kg)	-
ACC520009	70(L) x 48(W) x 40(H)	5.5	-
Opakowanie – x1			





FOTEL WYŚCIEŁANY

- Stalowa rama.
- 4 nóżki teleskopowe.
- Duże stopy.
- Klipy bezpieczeństwa.
- Pikowana tkanina 500D.
- Maksymalne obciążenie 100 kg.

Kod	Wymiary (cm)	Waga (kg)	-
ACC520010	70(L) x 48(W) x 40(H)	4.0	-
Opakowanie – x1			



FOTEL SKŁADANY

- Praktyczne siedzisko.
- Kompaktowa konstrukcja.
- Dostarczany z torbą do przenoszenia.

Kod	Wymiary (cm)	Waga (kg)	-
ACC520012	83(L) x 55(W) x 41(H)	4.0	-
Opakowanie – x1			



PODBIERAKI

PODBIERAK DELUXE

- Wzmocniona sztyca.
- Mocne kompozytowe ramiona.
- Wytrzymały trójnik do ramion.
- Miękką siatką kosza podbieraka dla ochrony podbieranych ryb.
- W zestawie pokrowiec.

Kod	Wymiary (cm)	-
ACC180001	180(L) x 107(W) x 100(D)	-
Opakowanie – x1		

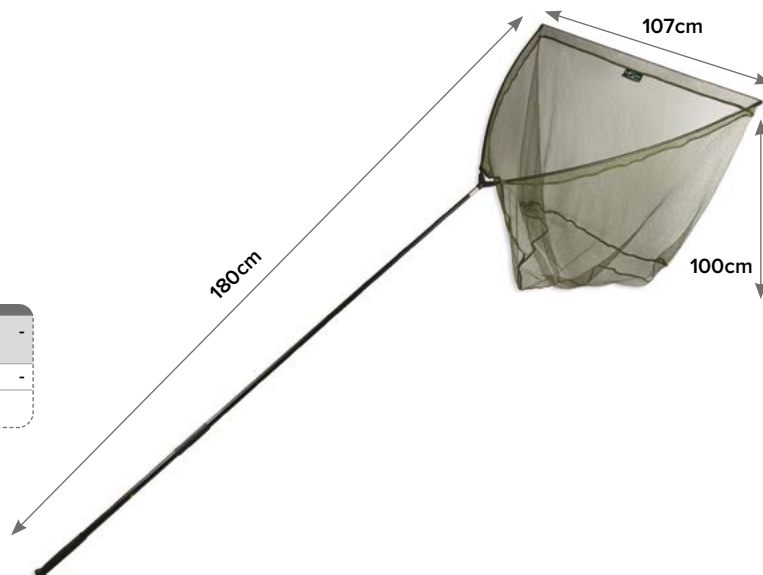

PODBIERAK KARPIOWY

- Sztyca podbieraka oraz ramiona kosza wykonane z włókna szklanego.
- Mocny podbierak w dobrej cenie.

Kod	Wymiary (cm)	-
ACC180000	180(L) x 100(W) x 80(D)	-
Opakowanie – x1		



PŁYWAK DO PODBIERAKA

- Praktyczny pływak do podbieraka.
- Łatwy do założenia.
- Ułatwia podbieranie holowanej ryby, gdy jesteśmy sami na łowisku.

Kod	-
ACC010021	-
Opakowanie – x1	



BEZPIECZEŃSTWO RYB



SKŁADANA KOŁYSKA

- Maksymalna ochrona podczas ważenia lub robienia zdjęć.
- Lekka i kompaktowa składana konstrukcja.
- Waga 4,9 kg.

Kod	Wymiary (cm)	Waga (kg)	-
ACC070006	100 x 60	4.9	-
Opakowanie – x1			



WAGA 25 KG

- Wyposażona w 2 haczyki i pokrowiec.
- Jest precyzyjnie skalibrowana na każde 100g.

Kod	-
ACC010002	-
Opakowanie – x1	



TORBA DO WAŻENIA I PRZECHOWYWANIA RYB

- Torba przeznaczona do ważenia i przechowywania ryby w komfortowych warunkach.
- Szerokie boki, wykonane z przewiewnego materiału, zapewniają dobry przepływ wody.
- Suwak pozwala na całkowite otwarcie torby.
- Wyposażona w pływalki utrzymujące torbę na powierzchni.
- Dostarczana w torbie transportowej z uchwytem.

Kod	Wymiary (cm)	-
ACC070007	120(W) x 65(H)	-
Opakowanie – x1		



120cm

65cm



WOREK DO WAŻENIA RYB

- Wytrzymały worek do ważenia ryb.
- Wyposażony w linki do powieszenia na wadze.
- Wykonany z siatki bezpiecznej dla ryb.
- Pokrowiec z materiału 500D.
- Wymiary 110 x 50 cm.

Kod	Wymiary (cm)	-
143900360	110(W) x 50(H)	-
Opakowanie – x1		



110cm

50cm

WOREK DO PRZECHOWYWANIA RYB

- Worek do przechowywania złowionych ryb
- Z materiału bezpiecznego dla ryb
- Zawijany
- Pokrowiec z materiału 500D

Kod	Wymiary (cm)	-
144000360	120(W) x 150(H)	-
Opakowanie – x1		



120cm

150cm

WIELOFUNKCYJNA KOMFORTOWA MATA KARPIOWA

- Duża mata pełniąca dwie funkcje: maty do odhaczania ryb oraz worka do ważenia.
- Wypełniona pianką dla lepszej ochrony ryb.
- Podkładka pod kolana.
- Wyposażona w paski do zawieszenia na wadze.

Kod	Wymiary (cm)	Waga (kg)	-
ACC070000	120(L) x 80(H)	0.93	-
Opakowanie – x2			



MAŁA MATA KARPIOWA Z PVC

- Wykonana z PVC.
- Składana na 3.
- Wymiary 100 x 60 cm.
- Idealna na krótkie zasiadki.
- Do odhaczania małych i średnich ryb.
- Łatwa w transporcie.
- Mocowana do podłoża za pomocą szpilek.

Kod	Wymiary (cm)	Waga (kg)	-
144200360	100(L) x 60(W)	0.9	-
Opakowanie – x1			



WIĘKSZA MATA KARPIOWA

- Składana na 3 części.
- Wymiary 115 x 65 cm.
- Idealna na krótkie zasiadki.
- Do odhaczania średnich i większych ryb.
- Łatwa w transporcie.

Kod	Wymiary (cm)	-
ACC070002	115(L) x 65(W)	-
Opakowanie – x1		



BAGAŻE

WYŚCIELANY POKROWIEC NA WĘDKI

- Pokrowiec z materiału cordura 500D.
- Pikowany.
- Duże kieszenie na kołowrotki typu big pit.
- Kieszenie na sygnalizatory elektroniczne.
- Kieszeń na parasol.
- Kieszeń na podbierak, podpórki lub stojak na wędkę.

Kod	Wędkę	Wymiary (cm)	Waga (kg)	-
144400360	13' 4 Rod	212 x 38	2.69	-
Opakowanie – x1				



POKROWIEC NA WĘDKI CLASSIC

- Pokrowiec z materiału cordura 500D.
- Pikowany.
- Duże kieszenie na kołowrotki typu big pit.
- Kieszenie na sygnalizatory elektroniczne.
- Kieszeń na parasol.
- Kieszeń na podbierak, podpórki lub stojak na wędkę.

Kod	Wędkę	Wymiary (cm)	Waga (kg)	-
144500360	13ft 4 Rod	212 x 38	2.0	-
147600360	13ft 3 Rod	212 x 30	2.2	-
Opakowanie – x1				



TORBA NA RAMIĘ

- Torba z materiału 500D.
- Wyposażona w 3 boczne kieszenie.
- Wyposażona w podwójne uchwyty i jeden pasek na ramię.

Kod	Wymiary (cm)	Waga (kg)	-
144600360	42 x 30 x 23	1.0	-
Opakowanie – x1			



WÓZEK

WÓZEK TRANSPORTOWY

- Lekki, zajmujący mało miejsca wózek zaprojektowany do transportu sprzętu w dowolne miejsce
- Dostarczany z 2 napinaczami z hakami dla zabezpieczenia bagażu podczas transportu. Przestrzeń do przechowywania z przodu wózka.
- Wymiary zamontowanego wózka: 140 x 60 x 66 cm.
- Maksymalne obciążenie 100 kg.

Kod	Waga (kg)	-
ACC070008	6.5	-
ACC070009 – Spare Wheel	1.10	-
Opakowanie – x1		

