



PRODUCT KATALOG

2022



PRZEDSTAWICIELE HANDLOWI

Kamil Woźny

T: +48 600 222 705
E: kamil.wozny@normark.pl

- ZACHODNIOPOMORSKIE
- POMORSKIE
- KUJAWSKO-POMORSKIE
- WIELKOPOLSKIE
- LUBUSKIE

Wojciech Kurzyński

T: +48 600 222 702
E: wojciech.kurzynski@normark.pl

- WARMIŃSKO-MAZURSKIE
- PODLASKIE
- MAZOWIECKIE
- ŁÓDZKIE
- LUBELSKIE

Wojciech Zajac

T: +48 600 222 703
E: wojciech.zajac@normark.pl

- PODKARPACKIE
- ŚWIĘTOKRZYSKIE
- MAŁOPOLSKIE
- ŚLASKIE
- OPOLSKIE
- DOLNOŚLĄSKIE

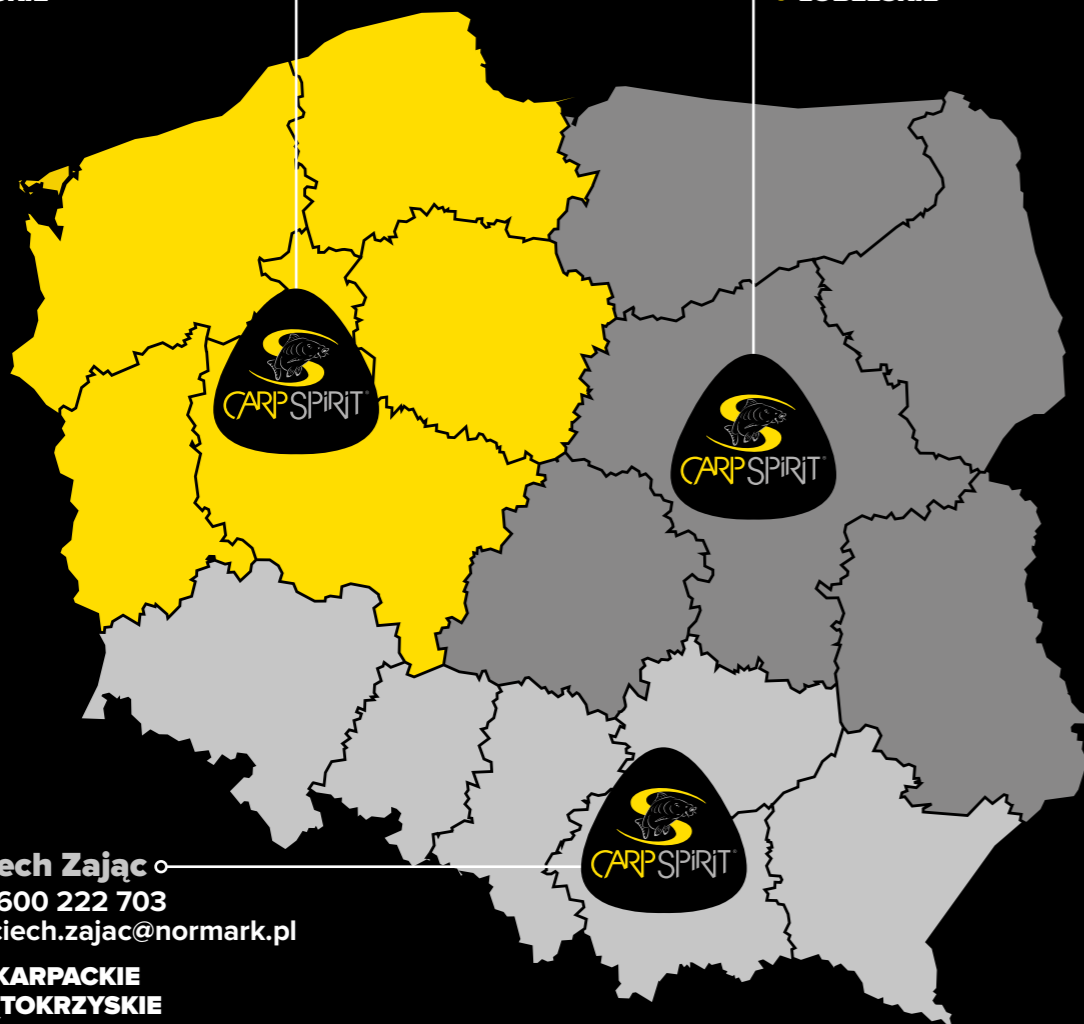

SPIS TREŚCI

NOWOŚCI 2022	02
ŁÓŻKA & FOTELE	03-09
ŚPIWORY & AKCESORIA	11-17
BAGAŻ & TRANSPORT	18-26
NAMIOTY & OSŁONY	27-39
SYGNALIZATORY MECHANICZNE & ELEKTRONICZNE	40-50
PODPÓRKI & PODY	51-64
WĘDKI	65-74
PODBIERAKI	75-79
BEZPIECZEŃSTWO & PODBIERAKI	80-84
PONTONY	85-96
HACZYKI & GOTOWE ZESTAWY	97-104
LINKI GŁÓWNE, PRZYTHONY & MATERIAŁY PRZYTHONOWE	105-115
NARZĘDZIA DO ZESTAWÓW	116-120
KRĘTLIKI, MIKROZŁĄCZKI & CIĘŻARKI	121-134
PVA & SIATKI OCHRONNE	135-140
NĘCENIE	141-145
ODZIEŻ	146-148
AKCESORIA	149-151
ARTYKUŁY PROMOCYJNE	152-153
SPIS TREŚCI	154-157

Bądź na bieżąco ze wszystkimi aktualnościami, wydarzeniami i relacjami członków zespołu...

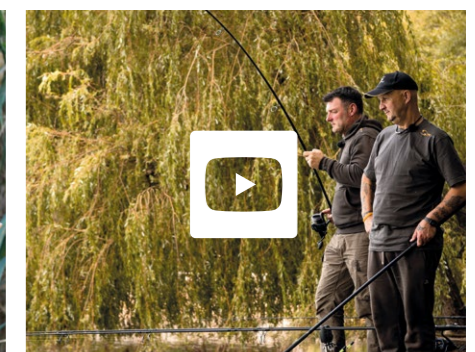
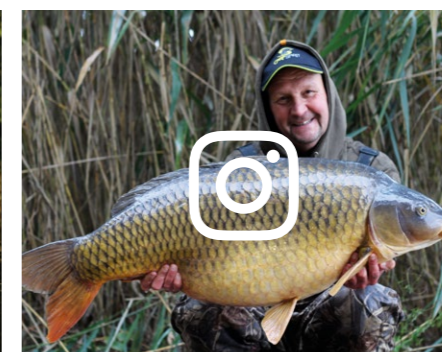

NOWOŚCI 2022



BLAX RAZORLITE BIVVY P31



LATO 2022

MAGNUM 100 BIVVY P33



LATO 2022



BLAX ALARM P44



BLAX VX-R ALARM P45



HD2 ALARM P46



HD4 ALARM P48

JESIEŃ 2022



BLAX CRADLE P81

LATO 2022



ULTRA PROTECTION MAT P81

WIOSNA 2022



BLAX SLING MAT P82



BLAX X-NET P76



BLAX TWIN THREAD BUZZ BARS P62



BLAX ALU-LITE POD P62



BLAX STORM POLES P39



LOCKING BUTT GRIP P61



BUTT RESTS P61



QUICK RELEASE BOAT CLIP P95

ŁÓŻKA & FOTELE

ŁÓŻKA



- | ŁÓŻKO BLAX 06
- | ŁÓŻKO MAGNUM 06
- | ŁÓŻKO MAGNUM AIR-LINE 07

FOTELE

- | FOTEL BLAX LOW 08
- | FOTEL BLAX RELAX 08
- | FOTEL BLAX ARM 08
- | FOTEL MAGNUM HIGH-BACK 09
- | FOTEL MAGNUM DELUXE 09







ŁÓŻKA

	BLAX BED	MAGNUM BED
		
	06	06
PLN	734.00	1010.00
Kod Produktu	ACS520035	ACS520031
OPIS PRODUKTU	CECHY CHARAKTERYSTYCZNE	IDEALNIE PŁASKIE, KOMFORTOWE, WYGODNE – MODEL Z 6 NOGAMI
Materiał ramy	Stal	Aluminium
Materiał nóg	Stal	Stal
Rama malowana proszkowo	●	●
Liczba regulowanych nóg	6	6
Materac samopompujący Air	—	—
Poduszka z neoprenu	●	●
Rama składana płaska	●	●
Klipsy zabezpieczające	●	●
Wymiary (cm) (dł / szer / wys)	210 x 85 x 37-47 cm	210 x 85 x 33-43 cm
Waga (kg)	10kg	10.25kg
Maksymalne obciążenie (kg)	125kg	150kg
Zalecany rozmiar śpiwora:	SIZE STANDARD	SIZE STANDARD

	XL MAGNUM BED	MAGNUM AIR-LINE BED	XL MAGNUM AIR-LINE BED
			
	06	07	07
PLN	1194.00	1332.00	1498.00
Kod Produktu	ACS520030	ACS520029	ACS520028
OPIS PRODUKTU	IDEALNIE PŁASKIE, KOMFORTOWE, WYGODNE – MODEL Z 8 NOGAMI	NAJWYŻSZY POZIOM KOMFORTU – SAMOPOMPUJĄCY SIĘ MATERAC – MODEL Z 6 LUB 8 NOGAMI	
Materiał ramy	Aluminium	Aluminium	Aluminium
Materiał nóg	Stal	Aluminium	Aluminium
Rama malowana proszkowo	●	●	●
Liczba regulowanych nóg	8	6	8
Materac samopompujący Air	—	●	●
Poduszka z neoprenu	●	●	●
Rama składana płaska	●	●	●
Klipsy zabezpieczające	●	●	●
Wymiary (cm) (dł / szer / wys)	220 x 105 x 37-47 cm	210 x 85 x 33-43 cm	210 x 105 x 37-47 cm
Waga (kg)	13.25kg	10.5kg	12.5kg
Maksymalne obciążenie (kg)	200kg	150kg	200kg
Zalecany rozmiar śpiwora:	SIZE XL	SIZE STANDARD	SIZE XL

FOTELE

	BLAX LOW CHAIR	BLAX RELAX CHAIR	XL BLAX RELAX CHAIR
			
	08	08	08
PLN	274.00	366.00	458.00
Kod Produktu	ACS520039	ACS520038	ACS520037
OPIS PRODUKTU	CECHY WYRÓŻNIAJĄCE	FOTEL NA DŁUGIE ZASIADKI W W DOBREJ CENIE	
Materiał ramy	Stal	Stal	Stal
Materiał nóg	Stal	Stal	Stal
Rama malowana proszkowo	●	●	●
Liczba regulowanych nóg	4	2	2
Zagłówek z neoprenu	—	●	●
Regulowane oparcie	—	●	●
Wymiary (cm) (dł / szer / wys)	Oparcie (L): 50cm Siedzenie (W): 50cm Siedzenie (H): 33-43cm	Oparcie (L): 65cm Siedzenie (W): 45cm Siedzenie (H): 41-51cm	Oparcie (L): 65cm Siedzenie (W): 50cm Siedzenie (H): 50-60cm
Waga (kg)	3.9kg	5.5kg	5.8kg
Maksymalne obciążenie (kg)	120kg	120kg	130kg

	BLAX ARM CHAIR	MAGNUM HIGH BACK CHAIR	MAGNUM DELUXE CHAIR	XL MAGNUM DELUXE CHAIR
				
	08	09	09	09
PLN	532.00	486.00	757.00	849.00
Kod Produktu	ACS520036	ACS520034	ACS520033	ACS520032
OPIS PRODUKTU	W PEŁNI REGULOWANY, WYGODNY FOTEL	NIEZWYKLE WYGODNY I REGULOWANY	NAJWYŻSZY MODEL FOTELE – OPTIMALNY KOMFORT	
Materiał ramy	Stal	Stal	Aluminium	Aluminium
Materiał nóg	Stal	Stal	Aluminium	Aluminium
Rama malowana proszkowo	●	●	●	●
Liczba regulowanych nóg	4	4	4	4
Zagłówek z neoprenu	●	●	●	●
Regulowane oparcie	●	●	●	●
Wymiary (cm) (dł / szer / wys)	Oparcie (L): 65cm Siedzenie (W): 55cm Siedzenie (H): 35-50cm	Oparcie (L): 80cm Siedzenie (W): 55cm Siedzenie (H): 40-55cm	Oparcie (L): 70cm Siedzenie (W): 50cm Siedzenie (H): 38-51cm	Oparcie (L): 70cm Siedzenie (W): 65cm Siedzenie (H): 38-51cm
Waga (kg)	7.2kg	6.9kg	6.4kg	6.9kg
Maksymalne obciążenie (kg)	130kg	130kg	140kg	160kg

BLAX ŁÓŻKO

- Model podstawowy oferujący wyjątkowy stosunek jakości do ceny.
- Materac wypełniony pianką o dużej gęstości oraz składana płaska, stalowa rama tworzą wytrzymałe i komfortowe łóżko.
- Regulowane nogi umożliwiają pewne rozstawienie w najbardziej nierównych miejscach na brzegu.

SZCZEGÓŁY

- 1 Materac i obramowanie z gęstej pianki.
- 2 Nisko profilowana poduszka neopreowa.
- 3 Składana płaska stalowa rama.
- 4 Regulowane nogi z automatyczną regulacją blokady.
- 5 6 stopki na przegubach.



SIZE STANDARD

KUPISZ JE W WYJĄTKOWEJ CENIE!

Rozmiar dopasowany do wszystkich naszych standardowych śpiworów. (zobacz na str. 11-17).



MAGNUM ŁÓŻKO

- Funkcjonalne łóżko, które spełnia potrzeby najbardziej wymagających wędkarzy.
- Zbudowane na lekkiej, składanej, płaskiej aluminiowej ramie i wyposażone w materac wypełniony pustymi włóknami, łóżko Magnum jest trwałe i zapewnia idealny komfort oraz izolację cieplną.
- W pełni regulowane nogi z automatyczną regulacją blokady ułatwiają bezpieczne i stabilne rozstawienie w nierównych miejscach przy brzegu.
- Dostępne w 2 rozmiarach.

IDEALNIE PŁASKI ZAPEWNIĄ WYJĄTKOWY KOMFORT.

SZCZEGÓŁY

- 1 Materac wypełniony pustymi włóknami.
- 2 Niskoprofilowa poduszka neoprenowa.
- 3 Lekka aluminiowa składana płaska rama.
- 4 Boki pokryte tkaniną CamoSkin™.
- 5 Boczne uchwyty do przenoszenia.
- 6 W pełni regulowane nogi z automatyczną regulacją blokady.
- 7 Stopki przegubowe 360°.



SIZE STANDARD



SIZE XL

Rozmiar dopasowany do wszystkich naszych standardowych śpiworów. (zobacz na str. 11-17).



MAGNUM AIR-LINE BED

- Flagowe łóżko z samopompującym się materacem, zapewniające najwyższy komfort i izolację termiczną.
- Wyposażony w tę samą składaną płaską, lekką aluminiową ramę, co standardowe łóżko Magnum, model Airline jest bardzo wytrzymały i zapewni lata komfortowego użytkowania.
- W pełni regulowane nogi z automatyczną regulacją blokady ułatwiają bezpieczne i stabilne rozstawienie w nierównych miejscach na brzegu.
- Dostępne w 2 rozmiarach.

NAJWYŻSZY KOMFORT. MATERAC SAMOPOMPUJĄCY.

Rozmiar dopasowany do wszystkich naszych standardowych śpiworów. (zobacz na str. 11-17).



SZCZEGÓŁY

- 1 Materac samopompujący.
- 2 Niskoprofilowa poduszka neoprenowa.
- 3 Lekka aluminiowa składana płaska rama.
- 4 Boki pokryte tkaniną CamoSkin™.
- 5 Stopki przegubowe 360°.
- 6 Boczne uchwyty do przenoszenia.
- 7 W pełni regulowane nogi z automatyczną regulacją blokady.



Zawór blokujący



SIZE STANDARD



SIZE XL

*Aby nadmuchać, po prostu otwórz zawór i pozwól materacowi napełnić się. Zamknij zawór, aby zatrzymać powietrze w środku. Aby spuścić powietrze, otwórz zawór i złóż łóżko na płasko.

STOLIK DO ŁÓŻEK I FOTELE

- Lekki stolik pasuje do stelaży łóżek i foteli o średnicy rurek 22mm.
- Idealne miejsce do przechowywania wszystkich akcesoriów, które potrzebujesz mieć pod ręką.



KOD	WYMIARY (CM)	WAGA (KG)	MAKSYMALNY CIĘŻAR (KG)	KOD KRESKOWY	JEDNOSTKA SPRZEDAŻY	PLN
ŁÓŻKO BLAX						
ACS520035	210 x 85 x 37-47	10	125		1	734.00
ŁÓŻKO MAGNUM						
ACS520030 (XL)	220 x 105 x 37-47	13.25	200		1	1194.00
ACS520031 (STD)	210 x 85 x 33-43	10.25	150		1	1010.00
MAGNUM AIR-LINE BED						
ACS520028 (XL)	220 x 105 x 37-47	12.5	200		1	1498.00
ACS520029 (STD)	210 x 85 x 33-43	10.5	150		1	1332.00
STOLIK DO ŁÓŻEK I FOTELE						
374001361	40 x 18	0.52	-		1	111.00

BLAX NISKI FOTEL

- Idealny na krótką zasiadkę lub jako krzesło dla gości.
- To kompaktowe, lekkie niskie krzesło oferuje wyjątkowy stosunek jakości do ceny.

SZCZEGÓŁY

- 1 Materac wyściełany pianką.
- 1 Rama stalowa malowana proszkowo.
- 1 4x w pełni regulowane nogi z automatyczną regulacją blokady.
- 1 4x obrotowe stopki.

IDEALNY NA KRÓTKĄ ZASIADKĘ LUB JAKO FOTEL DLA GOŚCI!



BLAX RELAX FOTEL

- Fantastyczny fotel z wysokim oparciem.
- Wyposażony w regulowany system oparcia, 2 w pełni regulowane nogi i obrotowe stopki, sprawdza się w każdym terenie
- Dostępny w 2 rozmiarach – XL i Standard.

SZCZEGÓŁY

- 1 Górny materac wyściełany neoprenem.
- 2 Materac i obramowanie wypełnione pianką o wysokiej gęstości.
- 3 Ergonomiczne podłokietniki Hi-Impact.
- 4 Oparcie regulowane w 5 pozycjach.
- 5 Stalowa rama malowana proszkowo.
- 6 2x regulowane nogi z automatyczną regulacją blokady.
- 7 2x obrotowe stopki.



BLAX ARM CHAIR

- Funkcjonalny fotel z regulowanym systemem podparcia pleców na odcinku lędźwiowym.
- Zbudowany na stalowej ramie malowanej proszkowo, z materacem i obramowaniem wypełnionym pianką o dużej gęstości, z regulowanymi, samoblokującymi się nogami i obrotowymi stopkami, fotel BLAX oferuje wyjątkowy stosunek ceny do jakości.

SZCZEGÓŁY

- 1 Oparcie wyłożone neoprenem.
- 2 Siedzisko i obramowanie wypełnione pianką o wysokiej gęstości.
- 3 Stalowa rama i rama podłokietników malowane proszkowo.
- 4 Regulowany system podparcia pleców.
- 5 4x regulowane nogi z automatyczną regulacją blokady.
- 6 4x obrotowe stopki.



MAGNUM FOTEL Z WYSOKIM OPARCIEM

- Fotel z wysokim oparciem, które zapewnia fantastyczny komfort i podparcie dla lędźwi.
- Dzięki regulowanemu pod różnymi kątami oparciu i pełnej regulacji nóg, fotel ten bezproblemowo rozstawiś na najbardziej nierównym brzegu.

SZCZEGÓŁY

- 1 Regulowane pod wieloma kątami oparcie Hi-back.
- 2 Oparcie wyściełane neoprenem.
- 3 Pianka o wysokiej gęstości.
- 4 Ergonomiczne, odporne na uderzenia podłokietniki.
- 5 Obicie CamoSkin™.
- 6 Rama aluminiowa / stalowa.
- 7 4x regulowane nogi z automatyczną regulacją blokady.
- 8 4x 360° przegubowe stopki.



MAGNUM DELUXE FOTEL

- Nowy standard komfortu nad wodą.
- Wyposażony w regulowany system podparcia pleców, wyściełane neoprenem podłokietniki i zagłówek oraz termoformowany antypoślizgowy materac, jest idealnym rozwiązaniem dla nowoczesnych wędkarzy poszukujących luksusu.
- Dostępny w 2 rozmiarach – XL i Standard.

SZCZEGÓŁY

- 1 Oparcie wyściełane neoprenem.
- 2 Regulowany system podparcia pleców.
- 3 Podłokietnik wyściełany neoprenem.
- 4 Obicie CamoSkin™ z wypełnieniem z pianki o wysokiej gęstości.
- 5 Lekka aluminiowa rama.
- 6 Nieodblaskowa rama malowana proszkowo.
- 7 Regulowane nogi z automatyczną regulacją blokady.
- 8 4x 360° przegubowe stopki.



KOD	WYMIARY (CM)	WAGA (KG)	MAKSYMALNY CIĘŻAR (KG)	KOD KRESKOWY	JEDNOSTKA SPRZEDAŻY	PLN
BLAX LOW CHAIR						
ACS520039	83-93 x 50	3.9	120		1	274.00
BLAX RELAX CHAIR						
ACS520037 (XL)	115-125 x 55	5.8	130		1	458.00
ACS520038 (STD)	106-116 x 45	5.5	120		1	366.00
BLAX ARM CHAIR						
ACS520036	100-115 x 55	7.2	130		1	532.00
MAGNUM HI-BACK CHAIR						
ACS520034	120-135 x 55	6.9	130		1	486.00
MAGNUM DELUXE CHAIR						
ACS520032 (XL)	108-121 x 65	6.9	160		1	849.00
ACS520033 (STD)	108-121 x 50	6.4	140		1	757.00

ZADBAJ O AKCESORIA



WIĘCEJ
INFORMACJI NA
STRONIE 24.

HYDRO

Seria toreb i pudełek, aby sprzęt był suchy, uporządkowany i zorganizowany.

- 6 modeli (2 torby i 4 pudełka), wodoodporny materiał EVA
- Zgrzewane szwy
- Podwójny zamek błyskawiczny ułatwia dostęp do pokrywy
- Torby – odporne na uderzenia twarde wodoodporne podstawa i pokrywa
- Pudełka – wieczko przydymione odporne na promieniowanie UV

od 69.00 PLN

carpspirit.com |  |  | 



ŚPIWORY & AKCESORIA

ŚPIWORY

- | BLAX 3 SEASON 14
- | MAGNUM 4 SEASON 15
- | MAGNUM 5 SEASON 16
- | MAGNUM THERMAL BED COVER 17

AKCESORIA

- | PODUSZKA PÓŁKSIĘŻYC 17



ŚPIWORY

Ważne, aby czuć się komfortowo nad wodą - im wygodniej się czujesz, tym lepiej łowisz... czyli komfort przyczynia się do Twojego sukcesu. W Carp Spirit bardzo poważnie podchodzimy do tego zagadnienia i kiedy opracowaliśmy nową serię śpiworów i pokrowców Magnum i BLAX, położyliśmy ogromny nacisk na badania i testy, aby zapewnić, że tak przygotowane produkty będą najwygodniejsze na rynku, a na dodatek będą oferowały doskonały stosunek jakości do ceny. Oprócz tego zaprojektowaliśmy nasze nowe śpiwory równoległe z serią nowych łóżek Magnum i BLAX. Efektem końcowym jest perfekcyjne dopasowanie między śpiworami i łóżkami, które wykorzystuje prosty system 2 rozmiarów:



Niezależnie od tego, czy łowisz w letnie noce pod broli, czy podczas zimowej sesji w temperaturach poniżej zera, możesz być pewien, że istnieje śpiwór Carp Spirit o parametrach spełniających Twoje wymagania, który zapewni Ci komfort i ciepło podczas zasiadki.



PLN	368.00	552.00
Kod Produktu	ACS520044	ACS520043
OPIS PRODUKTU	UNIKALNE CECHY	FANTASTYCZNY ŚPIWÓR NA CAŁY SEZON
Min. Ocena temp	0°	-10°
Wypełnienie	3 Season – puste włókna powlekane silikonem	4 Season – puste włókna powlekane silikonem
Zewnętrzny	Wodoodporny Poliester 190T	Wodoodporny poliester Rip stop
Wewnętrzny	Poliester 190T	Powłoka górna z mikro-polaru – dolna z poliestru
Wymowana warstwa środkowa	—	—
Wycięte owalne miejsce na głowę	●	●
Wytrzymałe zamki błyskawiczne 10 mm	●	●
Wewnętrzne i zewnętrzne przegrody na zamek błyskawiczny	●	●
3-punktowe mocowanie do łóżka	●	●
Worek kompresyjny	●	●
Kieszonka ogrzewająca stopy	●	●
Ściągacz przytrzymujący poduszkę	●	●
Boczne kieszenie z siatki	—	●

Zalecany rozmiar łóżka:

SIZE STANDARD

SIZE STANDARD



PLN	644.00	782.00	918.00	276.00
Kod Produktu	ACS520042	ACS520041	ACS520040	ACS520045
OPIS PRODUKTU	FANTASTYCZNY ŚPIWÓR NA CAŁY SEZON	NAJWYŻSZY KOMFORT, CIEPŁO I ELASTYCZNOŚĆ	FANTASTYCZNA DODATKOWA WARSTWA	FANTASTYCZNA DODATKOWA WARSTWA
Min. Ocena temp	-10°	-20°	-20°	10°
Wypełnienie	4 Season – puste włókna powlekane silikonem	5 Season – puste włókna powlekane silikonem	5 Season – puste włókna powlekane silikonem	Puste włókna poliestrowe powlekane silikonem
Zewnętrzny	Wodoodporny poliester Rip stop	Wodoodporny poliester Rip stop	Wodoodporny poliester Rip stop	Wodoodporna brzoskwińowa skórka
Wewnętrzny	Powłoka górna z mikro-polaru – dolna z poliestru	Powłoka górna z mikro-polaru – dolna z poliestru	Powłoka górna z mikro-polaru – dolna z poliestru	Micro polar
Wymowana warstwa środkowa	—	●	●	—
Wycięte owalne miejsce na głowę	●	●	●	—
Wytrzymałe zamki błyskawiczne 10 mm	●	●	●	—
Wewnętrzne i zewnętrzne przegrody na zamek błyskawiczny	●	●	●	—
3-punktowe mocowanie do łóżka	●	●	●	4 Klipsy
Worek kompresyjny	●	●	●	—
Kieszonka ogrzewająca stopy	●	●	●	—
Ściągacz przytrzymujący poduszkę	●	●	●	—
Boczne kieszenie z siatki	●	●	●	—

SIZE XL

SIZE STANDARD

SIZE XL

SIZE ALL

NIEZRÓWNANY KOMFORT W WYJĄTKOWYCH CENACH.

WYJĄTKOWA WARTOŚĆ! SUGEROWANA CENA DETALICZNA TYLKO 368.00 PLN

BLAX 3 SEASON

- Śpiwór Blax 3 Season cechuje bezkonkurencyjny stosunek ceny do jakości. Śpiwór posiada liczne udogodnienia techniczne będące zwykle atutem dużo droższych produktów.
- Idealny na wiosnę, lato i jesień. Wypełnienie śpiwora Blax 3 Season pustymi silikonowymi włóknami sprawia, że jest ciepły i lekki.
- **Wypełnienie:** Puste włókna silikonowe sprawiają, że śpiwór jest ciepły, puszysty i trwały.
- **Tkanina zewnętrzna:** Poliester 190T wodoodporny.
- **Podszywka:** Poliester.



Polarowy kołnierz w okolicy szyi chroni przed wnikaniem zimnego powietrza.

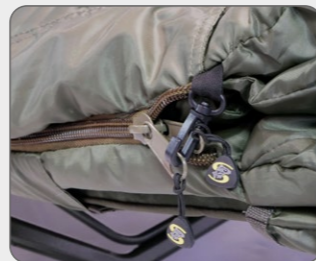

Wzmocnione suwaki o szerokości 10 mm.



MIN TEMP 0°C ❄️



Dostarczany w komplecie z workiem.

SZCZEGÓŁY

- 1 Owalne wycięcie – pozwala na całkowite zapięcie suwaka i zatrzymanie ciepła
- 2 Boczne suwaki zatrzymują się u podstawy, tworząc kieszeń termiczną wokół stóp.
- 3 Praktyczne, przestrzenne zewnętrzne/wewnętrzne tunele na suwak.
- 4 Trok do zamykania kaptura.
- 5 Segmentowe wypełnienie.
- 6 Ściągacz łączący poduszkę z kapturem sprawia, że ciepło nie wydostaje się na zewnątrz.



Szerokie zakładki pod kapturem ułatwiają mocowanie do łóżka.



Wycięcia na nogi zapinane na rzepy mocujące śpiwór do łóżka.

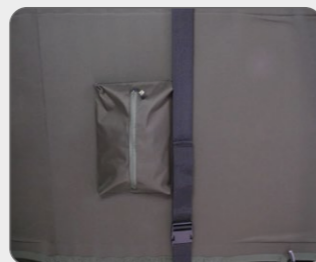

Centralny pasek zabezpieczający z regulowanym zapięciem.

Idealnie pasuje do wszystkich modeli naszych łóżek. Pages 06-07.

MAGNUM 4 SEASON

- Dzięki wypełnieniu z pustych, silikonowych włókien i odzepianej podszwewce śpiwór Magnum 4 Season możemy używać w każdej temperaturze.
- Podszywka składa się w górnej połowie z polaru, który natychmiast rozgrzewa górną część ciała i z dolnej połowy ze śliskiej tkaniny Rip-Stop, dzięki której można szybko wydobyć nogi ze śpiwora.
- **Wypełnienie:** 4-sezonowe wypełnienie z pustych włókien z powłoką silikonową sprawia, że śpiwór jest ciepły, puszysty i trwały.
- **Tkanina zewnętrzna:** wodoodporna tkanina zewnętrzna z poliestru Rip-Stop.
- **Podszywka:** 50/50 – wierzch z mikropolaru / spód z gładkiego poliestru Rip-Stop.

FANTASTYCZNY ŚPIWOR CALOROCZNY.

SIZE STANDARD



SIZE XL

MIN TEMP -10°C ❄️

Idealnie pasuje do wszystkich modeli naszych łóżek. Pages 06-07.

SZCZEGÓŁY

- 1 Owalne wycięcie – pozwala na całkowite zapięcie suwaka i zatrzymanie ciepła
- 2 Segmentowe wypełnienie na całej długości.
- 3 Mocowanie na rzep – XL / Mocowanie na troki – Standard.
- 4 Boczne suwaki zatrzymują się u podstawy, tworząc kieszeń termiczną wokół stóp.
- 5 Praktyczne, przestrzenne zewnętrzne/wewnętrzne tunele na suwak.
- 6 Trok do zamykania kaptura.

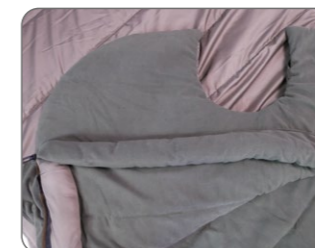

Polarowy kołnierz w okolicy szyi chroni przed wnikaniem zimnego powietrza.



Wzmocnione suwaki o szerokości 10 mm.



Wycięcia na nogi zapinane na rzepy mocujące śpiwór do łóżka.



Dostarczany w komplecie z workiem.



Zamykane na suwak kieszenie z obu stron na telefon, latarkę, okulary.



Szerokie zakładki pod kapturem ułatwiają mocowanie do łóżka.

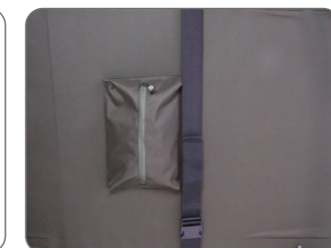

Centralny pasek zabezpieczający z regulowanym zapięciem.

KOD	WYMIARY (CM)	DOPUSZCZALNA TEMPERATURA	KOD KRESKOWY	JEDNOSTKA SPRZEDAŻY	PLN
BLAX 3 SEASON					
ACS520044	220 x 95	0°		1	368.00
MAGNUM 4 SEASON					
ACS520042 (XL)	230 x 115	-10°		1	644.00
ACS520043 (STD)	220 x 95	-10°		1	552.00

MAGNUM 5 SEASON

- Śpiwór CarpSpirit Magnum 5 Season zapewni nam komfort i ciepło w najtrudniejszych warunkach.
- Dzięki wypełnieniu z pustych, silikonowych włókien i odzepianej podszewce śpiwór Magnum 5 Season możemy używać w każdej temperaturze.
- **Wypełnienie:** Puste włókna silikonowe sprawiają, że śpiwór jest ciepły, puszysty i wytrzymały.
- **Tkanina zewnętrzna:** Poliester Rip-Stop wodoodporny.
- **Podszywka:** 50/50 polar u góry, poliester Rip-Stop u dołu.



SIZE STANDARD

Idealnie pasuje do wszystkich modeli naszych łóżek. Pages 06-07.



MIN TEMP -20°C ❄️

SIZE XL

SZCZEGÓŁY

- 1 Całkowicie odpinana warstwa środkowa.
- 2 Owalne wycięcie – pozwala na całkowite zapięcie suwaka i zatrzymanie ciepła
- 3 Segmentowe wypełnienie na całej długości.
- 4 Mocowanie na rzep – XL / Mocowanie na troki – Standard.
- 5 Boczne suwaki zatrzymują się u podstawy, tworząc kieszeń termiczną wokół stóp.
- 6 Praktyczne, przestrzenne zewnętrzne/wewnętrzne tunele na suwak.
- 7 Trok do zamykania kaptura.

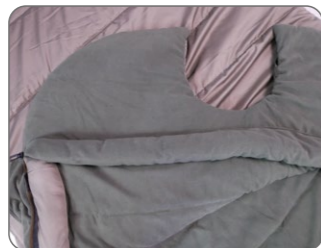

Polarowy kołnierz w okolicy szyi chroni przed wnikaniem zimnego powietrza.

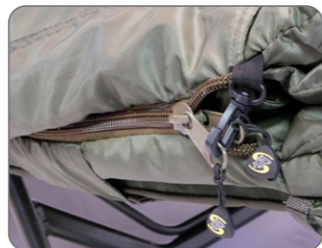

Wzmocnione suwaki o szerokości 10 mm.



Wycięcia na nogi zapinane na rzepy mocujące śpiwór do łóżka.



Zamykane na suwak kieszenie z obu stron na telefon, latarkę, okulary.



Szerokie zakładki pod kapturem ułatwiające mocowanie do łóżka.



Centralny pasek zabezpieczający z regulowanym zapięciem.



Dostarczany w komplecie z workiem.

PRZY WYŻSZEJ TEMPERATURZE OTOCZENIA ODPINANA WARSTWA ŚRODKOWA UMOŻLIWI PRZEKSZTAŁCENIE ŚPIWORÓW MAGNUM 5 SEASON W MODEL 4 SEASON.

NAJWYŻSZY KOMFORT, CIEPŁO I ELASTYCZNOŚĆ.



MAGNUM NARZUTA THERMAL

- Jest hojnie wypełniona pustym włóknem silikonowym.
- Komfort zwiększa ocieplona polarem strona wewnętrzna.
- Jej duże rozmiary sprawiają, że może być stosowana na łóżku Standard lub XL.
- 4 paski pozwalają przyczepić narzutę do ramy łóżka.
- Kieszenie na rogach umożliwiają włożenie słupków, by z narzuty zrobić przeciwdeszczowe zadaszenie.
- **Wypełnienie:** Puste włókna silikonowe sprawiają, że narzuta jest ciepła, puszysta i wytrzymała
- **Tkanina zewnętrzna:** Poliester 190T wodoodporny.
- **Podszywka:** Polar.



Idealnie pasuje do wszystkich modeli naszych łóżek. Pages 06-07.



MIN TEMP 10°C ❄️

PODUSZKA PÓŁKSIĘŻYC

- Znakomita poduszka o idealnym kształcie! Dopasowana do kształtu kaptura w naszych śpiworach.
- Poduszka Half Moon jest dwustronna: strona z polaru najlepiej sprawdza się zimą, strona z tkaniny oddychającej – latem.
- Pasuje do obu typów śpiworów Carp Spirit: Standard oraz XL.



KOD	WYMIARY (CM)	DOPUSZCZALNA TEMPERATURA	KOD KRESKOWY	JEDNOSTKA SPRZEDAŻY	PLN
MAGNUM 5 SEASON					
ACS520040 (XL)	230 x 115	-20°		1	918.00
ACS520041 (STD)	220 x 95	-20°		1	782.00
MAGNUM NARZUTA THERMAL					
ACS520045	220 x 95	10°		1	276.00
PODUSZKA PÓŁKSIĘŻYC					
ACS520046	85 x 55	-		1	92.00

BAGAŻ & TRANSPORT

BAGAŻ

POKROWCE NA WĘDKI

- | POKROWIEC MAGNUM 13FT 19
- | POKROWIEC LUXE 19
- | SZTYWNY POKROWIEC 20
- | MIĘKKI POKROWIEC 20
- | POKROWIEC MULTI 20
- | POKROWIEC NA WĘDKĘ 20
- | OCHRANIACZ NA KOŃCÓWKI WĘDZISK 21
- | NEOPRENOWY POKROWIEC NA WĘDKI 21

TORBY

- | TORBA WIELOKOMOROWA 22
- | TORBA MAGNUM M/L/XL 22
- | TORBA & DUŻE PUDEŁKA 23
- | TORBA NA PRZYŃĘTY 23
- | TORBA MINI 23
- | WODOODPORNE PUDEŁKO 23

TORBY NA AKCESORIA

- | HYDRO BAGAŻ 24
- | POKROWIEC NA PODPÓRKI & BUZZBARY 24
- | ETUI NA GOTOWE ZESTAWY 24
- | ETUI ENDURO 25
- | ETUI NA CIĘŻARKI 25
- | ETUI NA SZPULE 25
- | NIEZBĘDNIK TURYSTYCZNY 25
- | ZESTAW TURYSTYCZNY DELUXE 25

TRANSPORT

WÓZKI

- | WÓZEK MONSTER 26



MAGNUM POKROWIEC 13FT NA 4 WĘDKI

- Maksymalna ochrona wędek i kołowrotków.
- W zestawie składany aluminiowy stelaż usztywniający.
- Specjalnie ukształtowane, sztywne komory chroniące kołowrotki.
- 2 kieszenie zewnętrzne:
 - Długa kieszeń na parasol/podbierak
 - Kieszeń na podpórki XL do wędek.
- Wzmocnione, wytrzymałe dno pokrowca.
- Wygodne uchwyty do przenoszenia z pianki EVA i regulowany pasek na ramię z pianki EVA.
- Pojemność: 4 wędkę 12/13' z kołowrotkami + 4 wędkę bez kołowrotków.



POKROWIEC LUXE

- Niezwykle wytrzymały pokrowiec na wędkę, który zapewnia fantastyczną ochronę wędzisk i kołowrotków.
- Osobne komory na każdą wędkę.
- Zewnętrzna kieszeń na podpórki i rodpod.
- Zewnętrzna kieszeń do przechowywania parasola i podbieraka.
- Pojemność: 4 wędkę 12/13' z kołowrotkami + 4 wędkę bez kołowrotków.



KOD	WYMIARY (CM)	WĘDKI (FT)	WAGA (KG)	KOD KRESKOWY	JEDNOSTKA SPRZEDAŻY	PLN
POKROWIEC MAGNUM 13FT NA 4 WĘDKI						
ACS070058	42 (52) x 220	13 (4 Rods)	5.50		1	803.00
POKROWIEC LUXE						
ACS070026	40 x 220	13 (4 Rods)	4.20		1	596.00

SZTYWNY POKROWIEC

- Sztywny pokrowiec – optymalne zabezpieczenie wędzisk i kołowrotek.
- 2 oddzielne komory na 2 wędki (nawet z przelotkami 50mm).
- Posiada zewnętrzną kieszeń do przechowywania akcesoriów.
- Uchwyt do przenoszenia z pianki EVA i regulowany pasek na ramię z pianki EVA.
- Dostępny w 2 rozmiarach: 13'/210cm i 10'/175cm.



13ft

10ft

MAGNUM MIĘKKI POKROWIEC

- Maksymalna ochrona wędek dzięki grubej wyściółce centralnej komory.
- Mieści wędziska z przelotkami o średnicy 50 mm.
- Uchwyt do przenoszenia EVA umieszczony w środku ciężkości.
- Zamek błyskawiczny po przeciwnej stronie kołowrotka, co zapobiega zniszczeniu linki podczas jego zamykania.
- Wszystkie ucho do zawieszania pokrowca.



13ft

12ft

10ft

MAGNUM POKROWIEC MULTI

- Maksymalna ochrona wędzisk z kołowrotekami dzięki grubym wyściełanym wewnętrznym przegrodom.
- Pojedynczy zamek zapewniający szybki dostęp do wszystkich komór.
- Regulowany, wyściełany, antypoślizgowy pasek na ramię EVA.
- Zamocowana na zewnątrz rękojeść podbieraka pełni rolę usztywniacza.
- Mieści wędziska z przelotkami o średnicy 50 mm.



13ft 3 Rod

13ft 5 Rod

12ft 5 Rod

10ft 4 Rod

POKROWIEC NA WĘDKĘ

- Pokrowiec na wędkę z centralną komorą.
- Neoprenowa rękojeść EVA w środku ciężkości pokrowca.
- Zamek błyskawiczny po przeciwnej stronie kołowrotka, co zapobiega zniszczeniu linki podczas jego zamykania.



13ft

12ft

10ft

OCHRANIACZ NA KOŃCÓWKI WĘDZISK

- Dwie sztuki w opakowaniu (dolnik i szczytówka).
- Regulowane zapięcie na rzep.

**NEOPRENOWY POKROWIEC NA WĘDKI**

- Neoprenowa taśma do zabezpieczania składów wędziska w celu ograniczenia ryzyka ich uszkodzenia podczas transportu.
- Wyposażony w rzepy.
- 2 sztuki w opakowaniu (Small – na szczytówkę, Large – na dolnik).



KOD	WYMIARY (CM)	WĘDKI (FT)	WAGA (KG)	KOD KRESKOWY	JEDNOSTKA SPRZEDAŻY	PLN
SZTYWNY POKROWIEC						
ACS070006	27 x 220	13	3.10		1	414.00
ACS070020	27 x 175	10	2.70		1	343.00
MAGNUM MIĘKKI POKROWIEC						
ACS070050	24 x 220	13	0.95		1	184.00
ACS070049	24 x 205	12	0.90		1	182.00
ACS070048	24 x 175	10	0.75		1	173.00
MAGNUM POKROWIEC MULTI						
ACS070051	35 x 220	13 (3 Wędki)	1.75		1	322.00
ACS070052	35 x 220	13 (5 Wędki)	2.40		1	435.00
ACS070077	35 x 205	12 (5 Wędki)	2.20		1	414.00
ACS070075	35 x 175	10 (4 Wędki)	1.75		1	343.00
POKROWIEC NA WĘDKĘ						
299001360	24 x 220	13	0.95		1	134.00
124400360	24 x 205	12	0.90		1	124.00
147700360	24 x 175	10	0.76		1	115.00
OCHRANIACZ NA KOŃCÓWKI WĘDZISK						
125400360	—	—	0.10		1	51.00
NEOPRENOWY POKROWIEC NA WĘDKI						
714001361	26 & 15	—	0.10		1	42.00

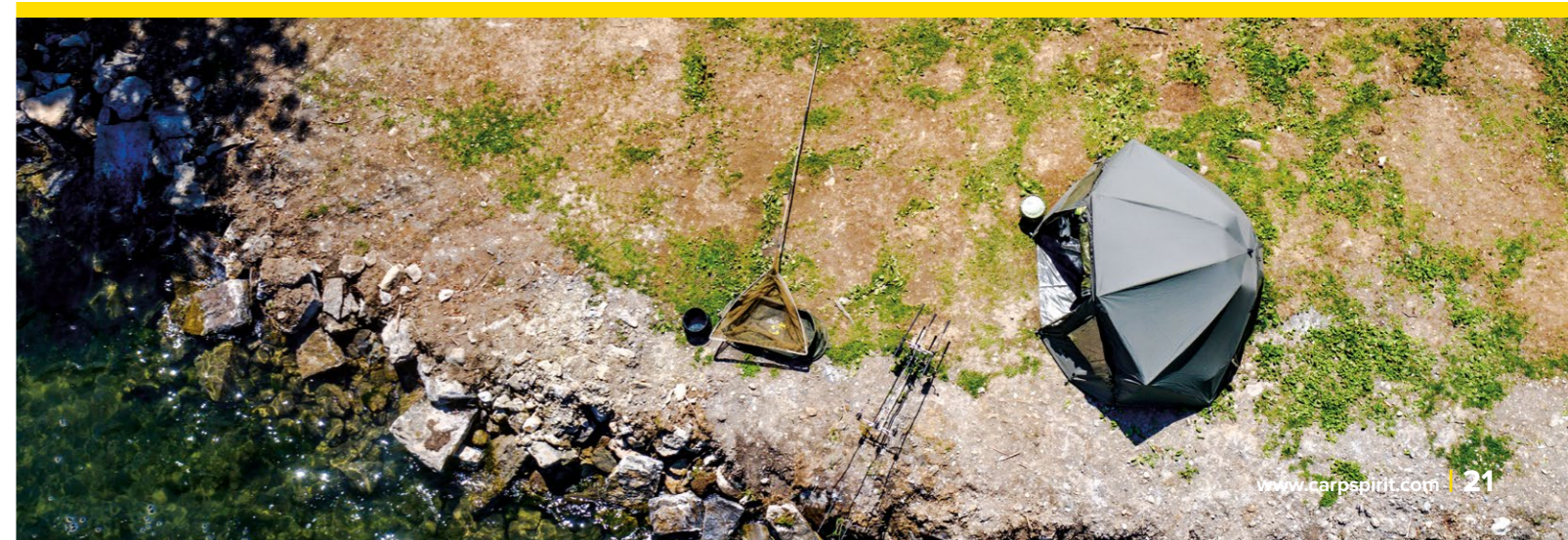

TORBA WIELOKOMOROWA**BEST SELLER**

- Praktyczna torba na akcesoria i niezbędny sprzęt, wzmocniona aluminiowa ramą.
- Po otwarciu składana część górna odsłania 2 łatwo dostępne kieszenie. W tej pozycji część środkowa może również pełnić funkcję stanowiska pracy/stołu.
- Torba jest dostarczana z 2 dużymi pudełkami (w dużej kieszeni dolnej), 1 średnim pudełkiem (wewnątrz składanej kieszeni) i 3 małymi pudełkami (wewnątrz składanej kieszeni).

**WSZECHSTONNA TORBA****MAGNUM TORBA**

- Duża komora główna, idealna na ubrania i duże akcesoria.
- Szybki dostęp do kieszeni na suwak, idealnej do kluczy i licencji itp.
- 2 wyściełane kieszenie boczne. Wyściełana główna przednia komora dobra do dużych pudełek CS na sprzęt.
- Dodatkowa wyściełana kieszeń przednia w rozmiarze XL.
- Regulowany, wyściełany, antypoślizgowy pasek na ramię EVA, 2 uchwyty do noszenia EVA.
- Wzmocnione, wytrzymałe dno.
- Dostępna w rozmiarach: M / L / XL.



Extra Large



Medium



Large

TORBA & DUŻE PUDEŁKA

- Wielokomorowa, bardzo pojemna torba.
- Wyposażona w 2 duże pudełka z przegródkami, przeznaczone do przechowywania drobnych elementów, ciężarków.
- Aluminiowa konstrukcja wzmocniająca.

**TORBA NA PRZYNETY**

- Całkowicie szczelna torba na przynęty, która może pomieścić do 4 kg kulek proteinowych.
- Zdejmowana górna część jest idealna do przechowywania dipów i pop-upów.
- Wyściełany pasek na ramię i uchwyt do przenoszenia.
- Dno formowane z tworzywa EVA.
- 8 komór na przynęty.

**TORBA MINI**

- Wielokomorowa torba idealna na krótkie sesje.
- Wyściełany pasek na ramię i uchwyt do przenoszenia.
- Podstawa formowana z tworzywa EVA.

**PUDEŁKO WODOODPORNE**

- Wodoodporny futerał do przechowywania cennego sprzętu i akcesoriów.
- Automatyczny zawór wyrównujący ciśnienie.
- Otwieranie ułatwia system zamków z podwójną dźwignią.
- 2 otwory na kłódki.



KOD	WYMIARY (CM)	WAGA (KG)	KOD KRESKOWY	JEDNOSTKA SPRZEDAŻY	PLN
TORBA WIELOKOMOROWA					
ACS070008	40 x 24 x 32	3.50		1	451.00
MAGNUM TORBA					
ACS070053 (M)	60 x 36 x 36	1.90		1	354.00
ACS070054 (L)	70 x 36 x 40	2.25		1	414.00
ACS070055 (XL)	80 x 36 x 40	2.60		1	458.00
TORBA & DUŻE PUDEŁKA					
125800360	50 x 35 x 34	3.0		1	435.00
TORBA NA PRZYNETY					
ACS070069	30 x 30 x 26	1.2		1	297.00
TORBA MINI					
692001361	45 x 32 x 28	1.31		1	253.00
PUDEŁKO WODOODPORNE					
ACS140010	34 x 30 x 15	1.75		1	368.00



SERIA WODOODPORNICH TOREB I SKRZYNEK FIRMY CARP SPIRIT TO DOSKONAŁE ROZWIĄZANIE, KTÓRE POZWOLI CI PRZECHOWYWAĆ SPRZĘT WĘDKARSKI W IDEALNYM PORZĄDKU I BEZ DOSTĘPU WILGOCI. DZIĘKI SZCZELNYM, ZGRZEWANYM SZWOM. GDZIEKOLWIEK JESTEŚ, NAD WODĄ CZY W PODRÓŻY, HYDRO BAGAŻ TO IDEALNA OPCJA PRZECHOWYWANIA SPRZĘTU I AKCESORIÓW WĘDKARSKICH.

SKRZYNKI HYDRO

BEST SELLER

- Dostępne 4 modele; 122, 126, 213, 343.
- Wodoodporny materiał ze szczelnie zgrzewanymi szwami.
- Korpus z pianki EVA 0,85 mm i spód 1,5 mm.
- Pokrywa z barwionego PVC, odporna na promieniowanie UV.



*Model 343 dodatkowo posiada wewnętrzną kieszeń siatkową zapinaną na zamek błyskawiczny na spodzie.

TORBY HYDRO

- Dostępne 2 modele: 2600 lub 3520.
- Wodoodporny materiał ze szczelnie zgrzewanymi szwami.
- Korpus z pianki EVA 1,5 mm.
- Odporne na uderzenia 1-częściowe twarde, wodoodporne dno i pokrywa.
- Podstawa antypoślizgowa.



Paski do noszenia z zapięciem bocznym (model 3520). Regulowany pasek na ramię (model 2600).

POKROWIEC NA PODPÓRKI I BUZZ BARY

- Najlepsza ochrona dla podpórek i poprzeczek do sygnalizatorów.
- Wyściełana środkowa przegroda mieści poprzeczki z zamontowanymi sygnalizatorami.
- Rzepy i elastyczne zaczepy dobrze przytrzymują sprzęt.
- Dostępny w 2 rozmiarach Standard i XL.



ETUI NA GOTOWE ZESTAWY

- Solidny futerał ochronny do przechowywania gotowych zestawów.
- W komplecie pinezki do mocowania zestawów.



ETUI ENDURO

- Wielofunkcyjne etui idealne do przechowywania gotowych zestawów i małych przedmiotów.
- Zawiera wiele oddzielnych kieszeni oraz 3 komory, jak również rurkę/tubę do przechowywania markerów.



ETUI NA CIĘŻARKI

- W tym wielofunkcyjnym, solidnym etui można przechowywać ciężarki i inne akcesoria w każdych warunkach.
- Etui ma wzmocnione szwy i zamki błyskawiczne oraz poręczny neoprenowy uchwyt.



FUTERAŁ NA SZPULE

- Wytrzymały futerał na szpule zapewnia im maksymalną ochronę.
- Przeznaczony do przechowywania 4 zapasowych szpul z linką lub plecionką.



NIEZBĘDNIK TURYSTYCZNY

- Zestaw zawiera: 2 talerze, 2 widelce, 2 noże i 1 mały ręcznik.



ZESTAW TURYSTYCZNY DELUXE

- Zawiera 2 talerze, 2 widelce, 2 noże, 2 łyżki, 2 kubki i 1 termos i 2 małe ręczniki.



KOD	WYMIARY (CM)	POJEMNOŚĆ (L)	WAGA (KG)	KOD KRESKOWY	JEDNOSTKA SPRZEDAŻY	PLN
SKRZYNKI HYDRO						
ACS140014 (122)	14 x 12.5 x 7	1.22	—		1	69.00
ACS140015 (126)	20 x 9 x 7	1.26	—		1	69.00
ACS140016 (213)	21 x 14.5 x 7	2.13	—		1	74.00
ACS140017 (343)	24.5 x 17.5 x 8	3.43	—		1	92.00
TORBY HYDRO						
ACS140018 (2600)	40 x 26 x 25	26.00	—		1	262.00
ACS140019 (3520)	45 x 29 x 27	35.20	—		1	308.00
POKROWIEC NA PODPÓRKI I BUZZ BARY						
ACS370088 (STD)	45 x 18 x 5	—	—		1	111.00
ACS370089 (XL)	65 x 18 x 5	—	—		1	129.00
ETUI NA GOTOWE ZESTAWY						
115600361	35 x 14 x 4	—	—		1	76.00
ETUI ENDURO						
125500360	22 x 16 x 6	—	—		1	120.00
ETUI NA CIĘŻARKI						
292001360	8 x 22 x 8	—	0.27		1	69.00
FUTERAŁ NA SZPULE						
293001360	18 x 18 x 9	—	0.18		1	69.00
NIEZBĘDNIK TURYSTYCZNY						
987000361	26 x 24	—	0.82		1	115.00
ZESTAW TURYSTYCZNY DELUXE						
ACS010183	31 x 25 x 10	—	1.86		1	320.00



WÓZEK CARP SPIRIT MONSTER
JEST GODNY SWEJ NAZWY ZE
WZGLĘDU NA SWĄ OGROMNĄ
ŁADOWNOŚĆ PRZETESTOWANA
PRZY OBCIĄŻENIACH
PRZEKRACZAJĄCYCH 100 KG.

NIEZWYKLE
PAKOWNY,
SPRAWDZA
SIĘ W TERENIE,
DOSKONAŁA
CENA!

WÓZEK MONSTER

- Demontowalne uchwyty i koła – płaska konstrukcja po złożeniu.
- Przedłużana przednia podpora V ze znakami bezpieczeństwa – zapewnia podparcie długich pokrowców z wędkami.
- Wzmocniona spawana rama aluminiowa.
- Antypoślizgowy uchwyt na sztycy.
- W standardzie 2x 360-stopniowe stopki.
- Ponadwymiarowe opony z głębokim bieżnikiem na najtrudniejszy teren.
- Na wyposażeniu 4 napinacze z hakami dla zabezpieczenia bagażu podczas transportu.
- Dopasowany pasek do przenoszenia torby, mocowany za pomocą klipsów.



Spare Wheel (ACS070072)



2 Wheel Configuration

KOD	WIDTH (CM)	DŁUGOŚĆ PRZY ROZŁOŻENIU (CM)	DŁUGOŚĆ PRZY ZŁOŻENIU (CM)	WAGA (KG)	KOD KRESKOWY	JEDNOSTKA SPRZEDAŻY	PLN
WÓZEK MONSTER							
ACS070071	80	126	106	18		1	1038.00
WÓZEK MONSTER SPARE WHEEL							
ACS070072	—	—	—	TBC		1	276.00

NAMIOTY & OSŁONY

NAMIOTY

- | BLAX BIVVY 30
- | BLAX RAZORLITE BIVVY 31 **NOWOŚĆ**
- | MAGNUM 100 33 **NOWOŚĆ**
- | EVEREST 1 MAN 34
- | MINI DOLMEN 35
- | OUTHOUSE 36

OSŁONY

- | S.C.S+ 37
- | SPEED-R 38

AKCESORIA BIWAKOWE I DO NAMIOTÓW

- | STOLIK DO NAMIOTU 39
- | 12 SZPILEK I MŁOTEK 39
- | LINA 15M 39
- | PRZENOŚNY PRYSZNIC 39
- | SKŁADANA SAPERKA 39
- | PODPÓRKI WKRĘCANE BLAX 39 **NOWOŚĆ**



NAMIOTY & OSŁONY



PLN	1176.00	1360.00	1590.00	2050.00
Kod Produktu	ACS540049	ACS540051	ACS540057	ACS540055
OPIS PRODUKTU	WYJĄTKOWA JAKOŚĆ I CENA		IDEALNY WSZECHSTRONNY NAMIOT	MODEL Z NASZEJ NAJWYŻSZEJ PÓLKI
Wymiary (cm)	275 x 140 x 205	320 x 160 x 290	280 x 140 x 190	250 x 140 x 185
Waga (kg)	8	10	4.2	7.5
Pojemność	1+	2+	1	1
Tkanina Hydro-Skin				●
Tkanina Arma-Skin				
Tkanina PU 200D			●	
Tkanina PU 210D	●	●		
Główica hydrostatyczna mm ²	5,000	5,000	8,000	20,000
Oddychająca				
W zestawie półzimowa narzuta				
Podwójne wejście				
Mocowania wędzisk na rzepy	●	●	●	●
Dostępna jest zimowa narzuta	●	●	●	
Wzmocnione zamki	●	●	●	●
Szwy zgrzewane termicznie	●	●	●	●
Przezroczyste okienko (a)	●	●		
Okno (-a) z moskitiery	●	●	●	●
Wentylowany dach z moskitierą				
Otwory wentylacyjne w panelu tylnym	●	●		●
Zdejmowany panel przedni			●	●
Rama aluminiowa	●	●	●	●
Rama z włókna szklanego				
W zestawie stabilizujące pałaki				●
Podłoga o dużej wytrzymałości				●
PE Groundsheet	●	●	●	
Wkręcane szpilki	●	●	●	●
Torba transportowa	●	●	●	●



PLN	2234.00	2878.00	1378.00	1590.00	1240.00	2280.00
Kod Produktu	ACS540046	ACS540039	ACS540035	ACS540036	ACS540054	ACS540043
OPIS PRODUKTU	SUPER MOCNA I LEKKA RAMA	OPCJA W KOMPLECIE Z ZIMOWĄ NARZUTĄ	PRZESTRONNY WIELOFUNKCYJNY NAMIOT		SUPER KOMPAKTOWY I PRZENOŚNY	SZYBKI I ŁATWY MONTAŻ
Wymiary (cm)	260 x 142 x 240	260 x 180 x 300	220 x 210 x 150	220 x 220 x 250	220 x 120 x 120	290 x 150 x 230
Waga (kg)	15	19	14.6	18.5	5.4	15.5
Pojemność	1+	1+	1	1+	1	1
Tkanina Hydro-Skin	●	●			●	●
Tkanina Arma-Skin						
Tkanina PU 200D			●	●		
Tkanina PU 210D						
Główica hydrostatyczna mm ²	10,000	10,000	5,000	5,000	10,000	10,000
Oddychająca	●	●			●	●
W zestawie półzimowa narzuta		●				
Podwójne wejście		●	●	●		
Mocowania wędzisk na rzepy	●	●	●	●		●
Dostępna jest zimowa narzuta	●	●	●	●		●
Wzmocnione zamki	●	●	●	●	●	●
Szwy zgrzewane termicznie	●	●	●	●	●	●
Przezroczyste okienko (a)	●	●			●	●
Okno (-a) z moskitiery	●	●	●	●	●	●
Wentylowany dach z moskitierą		●				
Otwory wentylacyjne w panelu tylnym	●				●	●
Zdejmowany panel przedni	●					●
Rama aluminiowa	●	●	●	●		●
Rama z włókna szklanego					●	
W zestawie stabilizujące pałaki			●	●		●
Podłoga o dużej wytrzymałości	●	●				●
PE Groundsheet			●	●	●	
Wkręcane szpilki	●	●	●	●	●	●
Torba transportowa	●	●	●	●	●	●

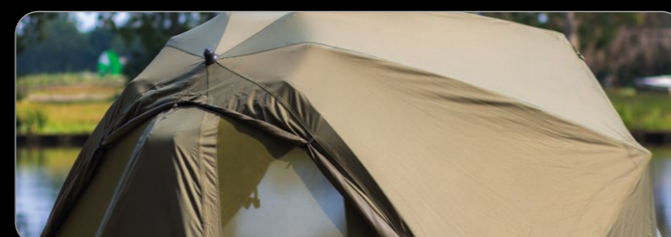



**DOSKONAŁA
JAKOŚĆ W
DOBREJ
CENIE**

**BEST
SELLER**



Winterskin

- Namiot Carp Spirit BLAX Jest wykonany z mocnego, trwałego poliuretanu 210D wzmocnionego nylonem, Wodoodporność tkaniny wynosi 5000 mm H₂O, a wszystkie szwy są podklejane termicznie taśmą, dzięki czemu w namiocie jest sucho nawet w najbardziej deszczowe dni.
- Dwuzębrowa, aluminiowa konstrukcja jest lekka i wyposażona z przodu w dodatkowe żebro tworzące przedsiónek – idealny do zasiadek.

- “Drzwi” oferują trzy opcje: całkowite zamknięcie, przezroczyste okno z PVC i moskitiera. Cały przód może być zwinięty i zabezpieczony zatraskami w celu zapewnienia całkowitej widoczności łowiska. W komplecie powiększona torba transportowa i mocne szpilki typu T.
- Dostępny w wersji jedno i dwu-osobowej.
- Osobno dostępna jest narzuta Winter Skin, zapewniająca komfort w najbardziej ekstremalnych warunkach.

KOD	DIMENSIONS W/H/D (CM)	WAGA (KG)	KOD KRESKOWY	JEDNOSTKA SPRZEDAŻY	PLN
BLAX 1 MAN					
ACS540049	275 x 140 x 205	8.0		1	1176.00
ACS540050 (Winterskin)	—	3.4		1	504.00
BLAX 2 MAN					
ACS540051	320 x 160 x 290	10.0		1	1360.00
ACS540052 (Winterskin)	—	4.1		1	734.00

BLAX RAZORLITE BIVVY

NOWOŚĆ LATO 2022

**LEKKI I
SZYBKO
ROZKŁADANY**



Winterskin

PLN 1590.00

Full Bivvy



Letterbox



Shelter



- Lekki namiot, który można skonfigurować tak, aby pasował do wielu różnych sytuacji. Po zdjęciu przodu może służyć jako schronienie podczas krótkich sesji, po założeniu przodu staje się namiotem, a po dodaniu zimowej narzuty sprawdzi się w ekstremalnych warunkach pogodowych.
- Wykonany z wytrzymałego nylonowego materiału PU 200D (wodoodporność 8000 mm) i elastycznych aluminiowych tyczek 7001 klasy lotniczej, Razorlite jest niezwykle lekki.
- Zamek błyskawiczny w panelu przednim pozwala go całkowicie odpiąć lub po zwinięciu ponownie przypiąć.

- Solidne środkowe drzwi z moskitierą – można je zwinąć w stylu „skrzynki na listy”.
- Klejone termicznie szwy na całej długości.
- Taśmy na wędki zapinane na rzep.
- W zestawie podłoga z PVC o średniej gramaturze, wytrzymałe kołki w kształcie litery „T” i duża torba transportowa.
- Zimowa narzuta jest również dostępna osobno, zapewniając komfort w najbardziej ekstremalnych warunkach.
- Waga – 4,2 kg (bez podłogi i kołków).

KOD	DIMENSIONS W/H/D (CM)	WAGA (KG)	KOD KRESKOWY	JEDNOSTKA SPRZEDAŻY	PLN
BLAX RAZORLITE BIVVY					
ACS540057	280 x 140 x 190	4.2		1	1590.00
ACS540058 (Winterskin)	—	1.1		1	368.00

HD3

MAŁY, CZARNY I CICHY

- Sygnalizacja dźwiękowa dzięki łatwemu w podłączeniu odbiornikowi bezprzewodowemu.
- Odbiornik posiada również funkcję wyciszania/wibracji.
- Ultrakompaktowa ergonomiczna konstrukcja
- Wiele funkcji, prosta regulacja pokrętła, mikroczułość.
- Tryb nocny, regulowany pokrętłem
- 6 kolorowych diod LED.
- Gniazdo wyjściowe do podświetlanych swingerów.
- Zasięg do 150m.
- Śruby wzmocnione stałą nierdzewną i miękkie gumowe wkładki pod wędki.
- Ostrzeżenie o niskim stanie baterii.
- Dostępne zestawy 4, 3 i 2 , a także oferowane pojedynczo. Wszystkie zestawy są dostarczane z centralką i twardym futerałem.

OD: 688.00 PLN ZA ZESTAW 3 ODBIORNIKÓW PLUS



Zestaw 3 sygnalizatorów HD3



Centralka HD3

WIĘCEJ INFORMACJI NA STRONIE 47.



NAMIOT MAGNUM 100

NOWOŚĆ LATO 2022



NAMIOTY & OSŁONY



Camo Zip in Mozzi Mesh.



- 2-częściowy stelaż 360° zapewnia szybkie rozkładanie i składanie.
- Wodoodporność 20 000 mm, materiał Hydro-Skin – z filtrem UV i funkcją zaciemniania.
- Płaska konstrukcja tylnej ściany umożliwia wstawienie łóżka do części tylnej, powiększając powierzchnię do wykorzystania w środku
- Lekka aluminiowa rama z gumkami napinającymi, regulowane przeguby ułatwiające montaż, regulowana wysokość ramy stelaża.
- 2 tylne okna wentylacyjne z moskitierą, solidne środkowe drzwi z moskitierą, wewnętrzne kieszenie z siatki. W zestawie trwała podłoga.

- Podklejone termicznie szwy na całej długości, zapinane na rzepy taśmy na wędki. Odpinany przedni panel wypełniający, boki panelu wypełniającego można zwijać i przypinać.
- W komplecie wytrzymałe podpórki i mocne szpilki typu T. Torba typu overWymiary z podwójnymi suwakami.

*Panel przedni z zapinaną na zamek moskitierą Camo Mosquito Mesh dostępny osobno

KOD	DIMENSIONS W/H/D (CM)	WAGA (KG)	KOD KRESKOWY	JEDNOSTKA SPRZEDAŻY	PLN
NAMIOT MAGNUM 100					
ACS540055	250 x 140 x 185	7.5		1	2050.00
NAMIOT MAGNUM 100 ZIP-IN MOZZI MESH					
ACS540056	–	–		1	184.00



carpspirit.com | | |

NAMIOT EVEREST 1-OSOBOWY



**SUPER
MOCNA**
I LEKKA RAMA



Winterskin



- Namiot Everest 1osobowy rozkłada się łatwo i szybko.
- Wykonany z tkaniny ARMA-SKIN™ (10 000 mm wodoodporności), szkielet zbudowany na aluminiowej ramie z 4 żebrami jest niezwykle mocny i stabilny, a wydłużone przednie żebro tworzy po założeniu narzuty mały przedsionek. Namiot ma również wysoki fartuch z nylonu 210D, zapobiegający przedostawaniu się wody i błota do wnętrza.
- Całkowicie zdejmowany panel przedni zawiera boczne siatki przeciw komarom i wielokonfiguracyjne drzwi, które mogą być używane w zamkniętym, moskitierowym lub przezroczystym oknie PCV.

- Aby zwiększyć wentylację dodano tylne otwory wentylacyjne zabezpieczone przeciw komarom, a do ramy dodano standardowo paski mocujące wędki na rzepy.
- W zestawie trwała podłoga, wytrzymałe szpilki w kształcie litery „T” i duża torba transportowa.
- Zimowa narzuta* jest również dostępna osobno, zapewniając dodatkowy komfort w najbardziej ekstremalnych warunkach.

*Pasuje na dwa łóżka z usuniętym panelem przednim i dopasowaną narzutą zimową. Do tej konfiguracji dostarczana jest minipodłoga.

KOD	DIMENSIONS W/H/D (CM)	WAGA (KG)	KOD KRESKOWY	JEDNOSTKA SPRZEDAŻY	PLN
EVEREST 1 MAN					
ACS540046	260 x 142 x 240	15.0		1	2234.00
ACS540047 (Winterskin)	—	7.5		1	1113.00

MINI DOLMEN



**WIELOSEZONOWY
W KOMPLETE
Z NARZUTA**



- Wykonany z tkaniny ARMA-SKIN™ (wodoodporność 10 000 mm), oparty aluminiowej ramie, Mini Dolmen to przestronny, mocny i stabilny namiot, idealny na długie zasiadki.
- Wysokość 180 cm umożliwia zajęcie pozycji stojącej w środku.
- Panele przedni i tylny mogą być całkowicie odwiniete, a wyposażone w boczne siatki przeciw komarom oraz wielokonfiguracyjne drzwi, mogą być używane w zamkniętym, moskitierowym lub przezroczystym oknie PCV.

- Dwa wejścia umiejscowione z obu stron namiotu – umożliwiają łatwy, wygodny dostęp.
- Siatkowa konstrukcja dachu zapewniająca maksymalną wentylację.
- W zestawie trwała podłoga, wytrzymałe szpilki typu T i duża torba transportowa.
- W standardzie oferowany z pół-zimową narzutą. Osobno dostępna Zimowa Narzuta, zapewnia komfort w najbardziej ekstremalnych warunkach.

KOD	DIMENSIONS W/H/D (CM)	WAGA (KG)	KOD KRESKOWY	JEDNOSTKA SPRZEDAŻY	PLN
MINI DOLMEN					
ACS540039	260 x 180 x 300	19.0		1	2878.00
ACS540040 (Winterskin)	—	7.65		1	1222.00

NAMIOT OUT HOUSE



SCS+ (SUPER COMPACT SHELTER +)



Outhouse XL



Outhouse

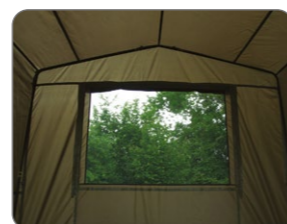

**PRZESTRONNY
NAMIOT
WIELOFUNKCYJNY**



- Namiot Out House to idealne schronienie do gotowania, przechowywania dodatkowego sprzętu, a nawet jako zapasowy namiot.
- Wysoka konstrukcja pozwala bez przeszkód stać wewnątrz.
- Zarówno przód, jak i tył można całkowicie otworzyć, aby uzyskać wejście z dwóch stron i zapewnić doskonałą wentylację, co jest szczególnie przydatne podczas gotowania.
- Tkanina PU 210D – Wodoodporność: 5000 mm².
- Wyposażony w podłogę, paliki, szpilki i odciągi, wzmocniona podłoga z polietylenu.
- W komplecie pokrowiec transportowy.
- Dostępny w 2 rozmiarach.

**SUPER
KOMPAKTOWY
I PRZENOŚNY**



- Idealny dla wędkarzy w ruchu lub krótkich nocnych sesji, niewielka powierzchnia, jaką zajmuje pozwala rozbijać go na pomostach lub tam, gdzie jest mało miejsca.
- Lekka, kompaktowa, przenośna konstrukcja SCS+ idealnie dopasowuje się do naszej najnowszej serii łózek z 6 i 8 nogami.

- Tkanina ARMA-SKIN™ - Wodoodporność 10.000mm².
- Lekka wysuwana rama z włókna szklanego.
- W zestawie trwała podłoga, wytrzymałe szpilki w kształcie litery „T” i duża torba transportowa.

KOD	DIMENSIONS W/H/D (CM)	WAGA (KG)	KOD KRESKOWY	JEDNOSTKA SPRZEDAŻY	PLN
OUTHOUSE					
ACS540035	220 x 210 x 150	14.6		1	1378.00
OUTHOUSE XL					
ACS540036	220 x 220 x 250	18.5		1	1590.00

KOD	DIMENSIONS W/H/D (CM)	WAGA (KG)	KOD KRESKOWY	JEDNOSTKA SPRZEDAŻY	PLN
SCS+					
ACS540054	220 x 120 x 120	6.2		1	1240.00

SPEED-R



**SZYBKI
I ŁATWY
MONTAŻ**

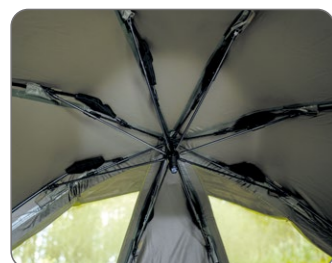

Winterskin

- Namiot Speed-R o parasolowej konstrukcji Brolly jest bardzo szybki w montażu, dzięki czemu idealnie nadaje się na krótkie i średnie zasiadki lub dla wędkarzy, którzy chcą pozostać mobilni.
- Specjalny wewnętrzny stelaż z żeber zapewnia przestrzeń nad głową siedzącego w nim wędkarza.
- Dostępny oddzielnie zimowy tropik zapewnia komfort w ekstremalnych warunkach.

- Tkanina ARMA-SKINTM – Wodoodporność 10.000mm².
- Zamek z przodu – solidna, przezroczysta siateczka moszki.
- 2x duże tylne otwory wentylacyjne.
- W zestawie trwałe podłoga, 4 pałki, wytrzymałe szpilki w kształcie litery „T” i duża torba transportowa.

KOD	DIMENSIONS W/H/D (CM)	WAGA (KG)	KOD KRESKOWY	JEDNOSTKA SPRZEDAŻY	PLN
SPEED-R					
ACS540043	290 x 150 x 230	15.5		1	2280.00
ACS540044 (Winterskin)	—	5.0		1	1038.00

STOLIK NAMIOTOWY

- Składane, teleskopowe nogi wyposażone w duże stopki zapewniające lepszą stabilność.
- Bardzo lekki dzięki konstrukcji z aluminium.
- Boczny uchwyt transportowy.



SKŁADANA SAPERKA

- Uniwersalna, mocna składana saperka, dostarczana z pokrowcem.
- Mocowany nakrętką, składany trzonek: rozmiar łopatki: 21x15 cm.
- Całkowita długość: 58cm.
- Długość po złożeniu: 24cm.



LINA

- Uniwersalna, prawie niezniszczalna lina z polipropylenu odporna na działanie wilgoci, nawet w najtrudniejszych warunkach.
- Długość: 15m, średnica: 10mm.



12 SZPILEK I MŁOTEK

- 12 solidnych, wkręcanych szpilek namiotowych.
- Gumowy młotek z wygodną rękojeścią.
- Komplet dostarczany w torbie z kordury.



PRZENOŚNY PRYSZNIC

- Aby ogrzać wodę, po prostu połóż pojemnik na stole na słońcu (logiem CS do góry).
- Ostrzeżenie: Zaleca się przepłukanie prysznica przed każdym użyciem.



BLAX PODPÓRKI STORM NOWOŚĆ 2022

- Mocna i lekka - aluminiowa konstrukcja 16/19mm.
- Czarne matowe wykończenie.
- Hartowane końcówki śrub.
- Zaślepienie końcówki zapobiegające wnikaniu brudu.
- W zestawie T-bar ułatwiający wkręcanie.
- Szybka i łatwa regulacja Camlock.



KOD	WIDTH (CM)	DEPTH (CM)	HEIGHT (CM)	POJEMNOŚĆ (L)	WAGA (KG)	KOD KRESKOWY	JEDNOSTKA SPRZEDAŻY	PLN
STOLIK NAMIOTOWY								
ACS070011	65	45	40-60	—	2.95		1	228.00
12 SZPILEK I MŁOTEK								
ACS540019	35	9	—	—	1.68		1	150.00
LINA								
ACS010117	—	—	—	—	0.45		1	42.00
PRZENOŚNY PRYSZNIC 20L								
126300360	—	—	—	20	—		1	65.00
SKŁADANA SAPERKA								
ACS070019	—	—	—	—	1.10		1	74.00
PODPÓRKI STORM BLAX								
ACS370101	—	—	40-60	—	—		1	29.00
ACS370099	—	—	55-90	—	—		1	42.00
ACS370100	—	—	75-130	—	—		1	46.00
ACS370102	—	—	100-180	—	—		1	55.00

ELEKTRONICZNE I MECHANICZNE SYGNAŁIZATORY BRAŃ

ELEKTRONICZNE SYGNAŁIZATORY BRAŃ

- | BLAX 44 NOWOŚĆ
- | BLAX VX-R 45 NOWOŚĆ
- | HD2 46 NOWOŚĆ
- | HD3 47
- | HD4 48 NOWOŚĆ
- | HD5 49

WIDEŁKI BLOKUJĄCE

- | SNAG EARS 50

MECHANICZNE SYGNAŁIZATORY BRAŃ

- | X7 LED SWING ARM INDICATOR 50
- | ADJUSTABLE CHAIN HANGERS 50



ELEKTRONICZNE I MECHANICZNE SYGNALIZATORY BRANÍ



PLN	83.00	x3 SET – 460.00	—	111.00
Kod Produktu	ACS490077	x3 SET – ACS490080	—	ACS490075
OPIS PRODUKTU	NIESAMOWITA CENA	ZESTAW 3 SYGNALIZATORÓW TYLKO 460,00 PLN		NOWY, ULEPSZONY MODEL XSE
Włącznik / Wyłącznik	●	●	●	●
Regulacja głośności	●	●	●	●
Regulacja tonów	●	●	●	●
Regulacja czułości	●	●	—	●
Wibracja	—	—	—	—
Funkcja wyciszania	●	●	●	●
Odrzuć różnicuj	—	—	—	●
Kolor	●●●●	●	●	●●●●
Zasięg	—	do 150m	do 150m	—
Wyjście pod swinger 2,5 mm	●	●	—	—
Odpinane uszy zaczepowe	—	—	—	●
Liczba diod LED	1	1	4	2
Wielokolorowe diody LED	●	—	—	●
Pamięć brania LED (w sekundach)	20	20	20	15
Ręczny tryb nocny	●	●	—	●
Alarm niskiego poziomu baterii	●	●	●	●
Typ baterii (brak w zestawie)	x1 9v	x1 9v	x3 AAA 1.5v	x1 9v
Odporność na warunki pogodowe	●	●	●	●
Metalowa śruba	●	●	—	●
Klips	—	—	—	—
Akcesoria	—	—	Lanyard	—



x3 SET – 688.00	—	x3 SET – 895.00	—	x3 SET – 1378.00	—
x3 SET – ACS490062	—	x3 SET – ACS490071	—	x3 SET – ACS490014	—
NAJLEPIEJ SPRZEDAJĄCY SIĘ SYGNALIZATOR W 2020 R		NOWY, ULEPSZONY MODEL XTE		FUNKCJONALNE OPAKOWANIE SYGNALIZATORÓW	
●	●	●	●	●	●
—	●	●	●	●	●
—	●	●	●	●	●
●	—	●	—	●	—
—	●	—	●	—	●
●	●	●	●	●	●
●	●	●	—	●	—
●●●●●●	●●●●●●	●●●●●	●●●●●	●●●●●●●	●●●●●●●
do 150m	do 150m	do 150m	do 150m	do 150m	do 150m
●	—	●	—	●	—
—	—	●	—	—	—
2	4	2	4	2	4
●	●	●	●	●	●
20	20	15	15	20	20
●	—	●	—	●	—
●	●	●	●	●	●
x1 V23GA 12V	x1 PP3 9V	x1 9v	x3 AAA 1.5v	x1 9v	x1 9v
●	●	●	●	●	●
●	—	●	—	●	—
●	—	●	—	●	—
—	Lanyard / Table Stand	—	Lanyard / Table Stand	—	Belt Clip / Table Stand

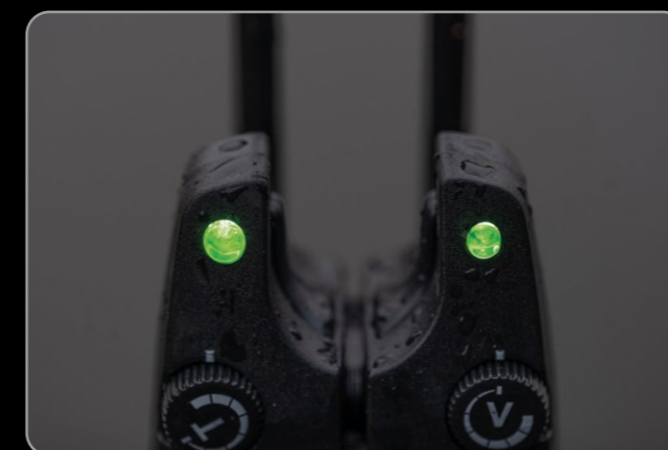
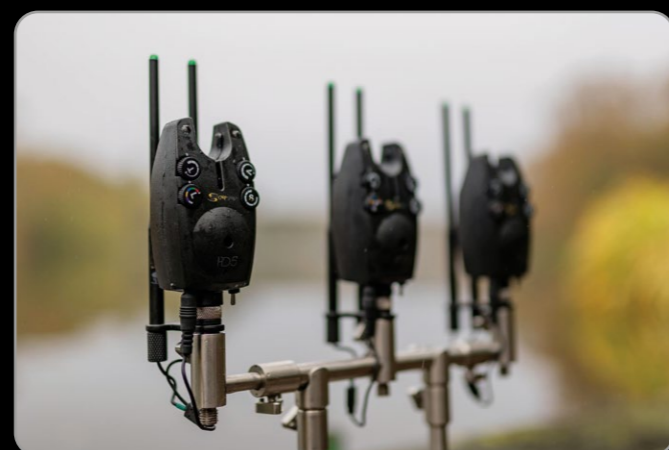

BLAX SYGNALIZATOR

- Bezprzewodowe sygnalizatory i centralki Carp Spirit BLAX oferują wyjątkowe funkcje, jakość i wydajność w atrakcyjnej cenie.
- Regulowane w szerokim zakresie: ton, głośność, czułość oraz nocny tryb podświetlenia – sygnalizatory BLAX są wyposażone w funkcje zwykle zarezerwowane dla urządzeń z najwyższej półki. Funkcje obejmują 4 ustawienia głośności, 4 ustawienia tonów, 4 poziomy czułości, 20-sekundową diodę LED z podtrzymaniem, tryb nocny, ostrzeżenie o niskim stanie baterii, gniazdo zasilania 2,5 mm, gwint ze stali nierdzewnej.
- Dostępny jako 3 kolorowy zestaw (czerwony, żółty, zielony) lub jako pojedynczy alarm (niebieski).
- Elegancka, zwarta konstrukcja i korpus wykonany z trwałego tworzywa ABS zapewniają lata bezproblemowego, niezawodnego działania.

NOWOŚĆ 2022

BLAX Alarm Set (x3)



NIESAMOWITA CENA
83.00
PLN

SZCZEGÓŁY

- 1 Regulowana głośność: 4 ustawienia głośności (plus tryb cichy).
- 2 4 ustawienia tonów.
- 3 4 poziomy czułości.
- 4 Zintegrowane nocne podświetlenie LED/ bardzo jasna dioda LED, gaśnie po 20 sekundach.
- 5 Gniazdo wyjściowe 2,5 mm.
- 6 Gwint ze stali nierdzewnej.
- 7 Miękka gumowa wkładka antypoślizgowa.

Wymagana bateria 9V.

KOD	ILOŚĆ	KOLOR	KOD KRESKOWY	JEDNOSTKA SPRZEDAŻY	PLN
BLAX SYGNALIZATOR					
ACS490076	3	Red, Yellow, Green		1	230.00
ACS490077	1	Blue		5	83.00

BLAX | VX-R SYGNALIZATOR

NOWOŚĆ 2022

- Model VX-R, czyli bezprzewodowy sygnalizator z serii alarmów BLAX zbudowany został przy użyciu tej samej odpornej na uderzenia formy konstrukcyjnej, co wersja podstawowa, zawiera wszystkie standardowe funkcje, ale dodatkowo posiada funkcję bezprzewodową, a także odbiornik.
- Funkcje obejmują: niebieskie diody LED Hi-Viz, 4 ustawienia głośności, 4 ustawienia tonów, 4 poziomy czułości, 20-sekundową diodę LED z funkcją wyciszania, tryb nocny, ostrzeżenie o niskim stanie baterii, gniazdo 2,5 mm, zasięg 150 m, gwint ze stali nierdzewnej, trwałą obudowę ABS.
- Dostępny w zestawach 4 lub 3 (w zestawie futerał ochronny).

BLAX V-XR Alarm Set (4+1)



BLAX V-XR Alarm Set (3+1)



ZESTAW 3
SYGNALIZATORÓW
I CENTRALKA
TYLKO
460.00 PLN



SZCZEGÓŁY

- 1 Włącznik/wyłącznik i 4 ustawienia głośności (plus tryb cichy).
- 2 4 ustawienia tonów.
- 3 Niebieskie diody LED Hi-Viz.



Smycz do odbiornika.

Sygnalizator brani zasilany jest baterią 9V (brak w zestawie). Centralka zasilana jest przez 3 baterie AAA 1,5V (brak w zestawie).

KOD	ILOŚĆ	KOLOR	KOD KRESKOWY	JEDNOSTKA SPRZEDAŻY	PLN
BLAX VX-R SYGNALIZATOR					
ACS490079	4+1	Blue		1	552.00
ACS490080	3+1	Blue		1	460.00

SYGNALIZATOR

HD2

- Model HD2 jest idealny dla wędkarzy poszukujących wielofunkcyjnej opcji, która sprawdzi się w każdych warunkach. Oparty na poprzednim modelu XSE, daje w efekcie wysokiej jakości alarm o doskonałej wartości.
- Regulowane 4-kolorowe diody LED (czerwony, żółty, zielony, niebieski), 15-sekundowa dioda LED, 30-sekundowa funkcja wyciszania, odpinane czarne widełki podtrzymujące, 4-poziomy ustawienia głośności, tonu i czułości, różnicowanie brania do brzegu, tryb nocny, ostrzeżenie o niskim stanie baterii i udarno-odporna konstrukcja z ABS.



NOWOŚĆ 2022

SZCZEGÓŁY

- Odpinane czarne snagi.
- 4 ustawienia głośności.
- 4 ustawienia tonów.
- 4 poziomy czułości.
- Rozróżnia branie do brzegu
- 15-sekundowa dioda LED.
- Zmienny kolor diody LED: czerwony, żółty, zielony, niebieski.
- Tryb podświetlenia nocnego.
- Gniazdo swingera 2,5 mm.
- Ostrzeżenie o niskim stanie baterii.
- Gwint ze stali nierdzewnej.

**POJEDYNCZY ALARM
111.00 PLN**



**OFEROWANY NA STOJAKU
12 SZT**

Bateria 9V (brak w zestawie).

KOD	ALARM ILOŚĆ	KOD KRESKOWY	JEDNOSTKA SPRZEDAŻY	PLN
HD2 ALARM COUNTER TOP DISPLAY				
ACS490074	x12		1	1323.00

SYGNALIZATOR

HD3

- Mały, dyskretny, cichy jest naszym nowym, kompaktowym sygnalizatorem brań – najmniejszym, jaki kiedykolwiek wyprodukowaliśmy. Osiągnęliśmy to przez usunięcie tradycyjnego przedniego głośnika z obudowy sygnalizatora i pozostawienie dźwiękowej sygnalizacji głośnikowi w bezprzewodowej centralce HDR3.
- Wyposażony w mikroregulację czułości, regulowaną 6-kolorową diodę LED, tryb nocny i gniazdo wyjściowe do podłączania podświetlanych hangerów. Dzięki niezawodności, długiej żywotności baterii i wysokiej jakości korpusu z ABS, sygnalizatory HD3 i HDR3 oferują funkcje zwykle występujące w dużo większych, masywniejszych i droższych urządzeniach tego rodzaju. Cyfrowy system zmiennych kodów umożliwia zakup dodatkowych sygnalizatorów i ich zaprogramowanie do współpracy z istniejącą centralką.



SZCZEGÓŁY

- Niezwykle jasna dioda LED o długiej żywotności.
- Kontrola koloru LED.
- Włącznik/wyłącznik zasilania.
- Gwint ze stali nierdzewnej.
- Miękka gumowa wkładka antypoślizgowa.
- Kontrola czułości.
- Gniazdo zasilania.

W zestawie obudowa ochronna.

SZCZEGÓŁY

- Włącznik/wyłącznik zasilania/wibracji.
- Zmienny kolor diody LED.
- Przycisk wyboru LED.
- Regulacja głośności.
- Regulacja tonów.

NAJLEPIEJ SPRZEDAJĄCY SIĘ KOMPAKTOWY SYGNALIZATOR 2021



W zestawie podstawka i smycz na centralkę.

W zestawie śrubokręt. Sygnalizator zasilany jest baterią V23GA 12V (nie w zestawie). Centralka zasilana jest baterią 9V PP3 (nie w zestawie).

KOD	ALARM ILOŚĆ	RECEJVER ILOŚĆ	KOD KRESKOWY	JEDNOSTKA SPRZEDAŻY	PLN
HD3 ALARMS AND HD3R RECEIVER					
ACS490061	4	1		1	803.00
ACS490062	3	1		1	688.00
ACS490063	2	1		1	582.00
HD3 ALARM					
ACS490064	1	—		1	182.00

HD3 x4 HD3R x1



HD3 x3 HD3R x1



HD3 x2 HD3R x1



SYGNALIZATOR

HD4

- Najnowszy dodatek do serii alarmów HD, model HD4 oferuje wysokiej jakości, wielofunkcyjną opcję alarmu. Oparty na poprzednim modelu XTE, ulepszony alarm o doskonałej wartości, który Cię nie zawiedzie.
- Regulowane 4-kolorowe diody LED (czerwony, żółty, zielony, niebieski), 15-sekundowa dioda LED, 30-sekundowa funkcja wyciszania, odpinane czarne zaczepty, 4 ustawienia głośności + ustawienie ciche, 4 ustawienia tonów, 4 poziomy czułości, rozróżnienie brania do brzegu (zasięg do 150 m), gniazdo zasilania 2,5 mm, ostrzeżenie o niskim stanie baterii i odporna na uderzenia konstrukcja z ABS.



SZCZEGÓŁY

- Odpinane widelki blokujące.
- Niezwykle jasna dioda LED o długiej żywotności.
- Światło zmierzchowe.
- Gwint ze stali nierdzewnej.
- Gniazdo zasilania.
- Miękka gumowa wkładka antypoślizgowa.
- Przycisk włączania / wyłączenia zasilania / oświetlenia nocnego.
- Regulacja głośności.
- Regulacja tonów.
- Regulacja czułości.



W zestawie obudowa ochronna.

SZCZEGÓŁY

- Włącznik/wyłącznik zasilania.
- Regulacja głośności / funkcja wibracji.
- Regulacja tonów.



W zestawie podstawka.

Sygnalizator brani zasilany jest baterią 9V (brak w zestawie). Centralka zasilana jest przez 3 baterie AAA 1,5V (brak w zestawie).



NOWOŚĆ 2022

SYGNALIZATOR

HD5

- Od momentu premiery HD5 stał się ulubionym sygnalizatorem wędkarzy karpowych. Wykorzystuje niektóre z najnowszych technologii, HD5 spełniając wszystkie wymagania w zakresie elektronicznej sygnalizacji brani.
- Niezawodność, długi czas pracy baterii i dobra jakość wykonania – konstruktorzy niczego nie przeoczyli. Mimo stosunkowo niewielkich rozmiarów HD5 ma wiele funkcji, takich jak możliwość wyciszenia alarmu lub zmiany koloru diod LED – wszystko za pomocą pokręteł regulacyjnych. Dostępny w zestawach lub pojedynczo.
- System szyfrowania transmisji radiowej umożliwia zakupienie dodatkowych alarmów lub zaprogramowanie ich w istniejącej centralce.



SZCZEGÓŁY

- Niezwykle jasna dioda LED o długiej żywotności.
- Regulacja tonów.
- Regulacja koloru LED.
- Gniazdo zasilania.
- Gwint ze stali nierdzewnej.
- Miękka gumowa wkładka antypoślizgowa.
- Regulacja głośności
- Regulacja czułości.
- Włącznik/wyłącznik zasilania/wibracji.



W zestawie obudowa ochronna.

SZCZEGÓŁY

- Regulacja tonów.
- Włącznik/wyłącznik zasilania/wibracji.
- Kolorowy przycisk LED.
- Przycisk wyboru LED.
- Regulacja głośności.



W zestawie podstawka i uchwyt do paska.

Sygnalizator brani i odbiornik zasilane są baterią 9V (brak w zestawie).



SYGNALIZATOR Z PAKIETEM FUNKCJI PREMIUM

KOD	LICZBA SYGNALIZATORÓW	LICZBA CENTRALEK	KOD KRESKOWY	JEDNOSTKA SPRZEDAŻY	PLN
HD4 ALARMS AND HD4R RECEIVER					
ACS490070	4	1		1	1056.00
ACS490071	3	1		1	895.00
ACS490072	2	1		1	688.00
HD4 ALARM					
ACS490073	1	—		1	221.00

KOD	LICZBA SYGNALIZATORÓW	LICZBA CENTRALEK	KOD KRESKOWY	JEDNOSTKA SPRZEDAŻY	PLN
HD5 ALARMS AND HD5R RECEIVER					
ACS490013	4	1		1	1792.00
ACS490014	3	1		1	1378.00
ACS490015	2	1		1	1130.00
HD5 ALARM					
ACS490016	1	—		1	343.00

WIDELKI BLOKUJĄCE

- Zapobiegają wypadnięciu wędki z sygnalizatora, kiedy żyłka wychodzi pod ostrym kątem do wędziska.
- Wykonane z lekkiego aluminium.
- Łatwe mocowanie widełek na śrubie sygnalizatora, dzięki czemu znajdują się one tuż za nim.
- Uniwersalne i regulowane – pasują do większości marek i modeli sygnalizatorów z wyjściowym gniazdem elektrycznym.

**SWINGER X7 LED**

- Ramię swingera X7 ma wbudowaną diodę LED z możliwością zmiany koloru jednym naciśnięciem przycisku, dzięki czemu można go szybko i łatwo dopasować do koloru diody LED sygnalizatora.
- Do wyboru kolory: czerwony, żółty, zielony, biały, jasnoniebieski, fioletowy, ciemnoniebieski.
- Głowica formowana z ABS.
- Dwukulowy klips do linki z zaciskiem regulowanym za pomocą wkręta.
- Szybkomocujący uchwyt do poprzeczki sygnalizatorów.
- Przesuwny ciężarek do regulacji napięcia linki.
- Uniwersalna wtyczka jack 2,5 mm.
- Bateria CR2032 (w zestawie)

**REGULOWANY HANGER**

- Wyposażony w elastyczny łańcuch zapewniający maksymalną czułość oraz metalowy klips do linki z regulacją zacisku.
- Dostępny w zestawach (pokrowiec ochronny w komplecie) lub pojedynczo.
- 4 różne kolory diod LED: niebieski, czerwony, zielony i żółty



KOD	KOLORS	ILOŚĆ	KOD KRESKOWY	JEDNOSTKA SPRZEDAŻY	PLN
WIDELKI BLOKUJĄCE					
ACS370000	—	—		1	65.00
SWINGER X7 LED					
ACS490052		Set of 4		1	414.00
ACS490053		1		1	101.00
REGULOWANY HANGER					
138700360	Blue	1		1	60.00
138400360	Red	1		1	60.00
138600360	Green	1		1	60.00
138500360	Yellow	1		1	60.00
138900360	Blue, Red, Green, Yellow	Set of 4		1	230.00

PODPÓRKI & RODPODY**PODPÓRKI
BLAX**

- | PODPÓRKI BLAX 53
- | PODPÓRKI BLAX BORA POINT 53
- | PODPÓRKI DO SYGNALIZATORÓW BLAX REGULOWANE 54
- | STOPKA DO PODPÓRKI BLAX 54
- | STABILIZATOR PODPÓRKI BLAX 54
- | POPRZECZKA BLAX 54
- | ADAPTOR KĄTOWY BLAX 55
- | ADAPTOR BLAX PILL 55

INOX

- | PODPÓRKI INOX 57
- | PODPÓRKI INOX QR BORA POINT 57
- | POPRZECZKI DO SYGNALIZATORÓW INOX 58
- | POPRZECZKI INOX SOLID STICK 59
- | KLUCZ T-TOP DO PODPÓREK INOX 59
- | STABILIZATOR DO PODPÓREK INOX 59
- | STOPKA DO PODPÓRKI INOX 2 IN 1 59
- | NAKRĘTKA KOŁPAKOWA QR PILL 60
- | KLUCZ 2 W 1 60
- | ADAPTOR KĄTOWY 60
- | WIDELKI ZABEZPIEZAJĄCE INOX 60
- | HAK DO CIĘŻARKA 60

SYSTEMY PODPARCIA

- | ZESTAW PODPÓREK 2/4 60
- | GŁOWICA REGULOWANA ZE STALI NIERDZEWNEJ 60
- | ADAPTOR SZYBKOMOCUJĄCY 60
- | UCHWYT BLOKUJĄCY 61 **NOWOŚĆ**
- | PODPÓRKA NA TYŁ 61 **NOWOŚĆ**

ROD PODY

- | BLAX™ ALU-LITE POD BASE 62 **NOWOŚĆ**
- | BLAX™ TWIN THREAD BUZZ BARS 62 **NOWOŚĆ**
- | BLAX™ ROD POD 63
- | INOX™ ROD POD 64





BLAX™

 Zaprojektowany i opracowany w Wielkiej Brytanii



Aluminiowy osprzęt serii BLAX jest lekki, funkcjonalny i świetnie prezentuje się na brzegu łowiska. Wszelkrotnie przetestowane przez zespół Carp Spirit 16-milimetrowe rury z lotniczego stopu aluminium są wytrzymałe, a jednocześnie bardzo lekkie.

INFORMACJE TECHNICZNE:

- Lekkie aluminium 6061.
- Śruby z trójkątnym łbem zabezpieczone przed zgubieniem.
- Trwałe czarne anodowane wykończenie.
- Zaprojektowany ze wspomaganie komputerowym C.A.D.
- Kompatybilny z kluczem 2 w 1 (sprzedawanym osobno).

PEŁNA OFERTA OSPRZĘTU CARP SPIRIT BLAX OBEJMUJE:

- Podpórki – wersje Standard i Bora Point.
- Poprzeczki do sygnalizatorów – o stałej długości, regulowane oraz długie XL.
- Stabilizatory podpórek.
- Stopki do podpórek.

**JAKOŚĆ, INNOWACYJNOŚĆ
I DESIGN – NOWA OFERTA
OSPRZĘTU CARP SPIRIT BLAX**

BLAX PODPÓRKI

- Trwałe czarne anodowane wykończenie.
- Średnica 16 mm.
- Zaostrzony wkład umożliwia użycie jako podpórki stałej.
- Bardzo lekkie aluminium 6063.
- Śruby z łbem trójkątnym zabezpieczone przed zgubieniem.
- Kompatybilna z kluczem 2 w 1 (sprzedawanym osobno).



**ULTRALIGHT
6063
ALUMINIUM**

BLAX PODPÓRKI BORA POINT

- Utwardzona końcówka wkręcająca BORA POINT.
- Trwałe czarne anodowane wykończenie.
- Średnica 16 mm.
- Zaostrzony wkład umożliwia użycie jako podpórki stałej.
- Bardzo lekkie aluminium 6063.
- Śruby z łbem trójkątnym zabezpieczone przed zgubieniem.
- Kompatybilna z kluczem 2 w 1 (sprzedawanym osobno).



KOD	DŁUGOŚĆ (IN)	DŁUGOŚĆ (CM)	WAGA (G)	KOD KRESKOWY	JEDNOSTKA SPRZEDAŻY	PLN
BLAX BANKSTICKS						
ACS370056	9	23/30.5	84		1	78.00
ACS370057	12	30/46	104		1	83.00
ACS370058	16	40/68	128		1	88.00
ACS370059	20	55/85	156		1	92.00
ACS370060	28	70/125	205		1	101.00
BLAX BORA POINT BANKSTICKS						
ACS370061	9	23/30.5	84		1	106.00
ACS370062	12	30/46	104		1	111.00
ACS370063	16	40/68	128		1	115.00
ACS370064	20	55/85	156		1	120.00
ACS370065	28	70/125	205		1	134.00

BLAX BUZZ BARY STALE

- Trwałe czarne anodowane wykończenie.
- Średnica 16 mm.
- Bardzo lekkie aluminium 6063.
- Dostępne długości: standardowa i powiększona XL.

BLAX BUZZ BARY REGULOWANE

- Trwałe czarne anodowane wykończenie.
- Frezowane płaskie wkładki zapobiegające obrotowi.
- Średnica 16 mm.
- Bardzo lekkie aluminium 6063.
- Śruby z łbem trójkątnym zabezpieczone przed zgubieniem.
- Kompatybilne z kluczem 2 w 1 (sprzedawanym osobno).

2 ROD FIXED BUZZ BARS

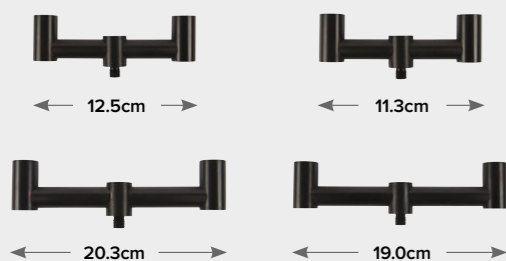

3 ROD FIXED BUZZ BARS

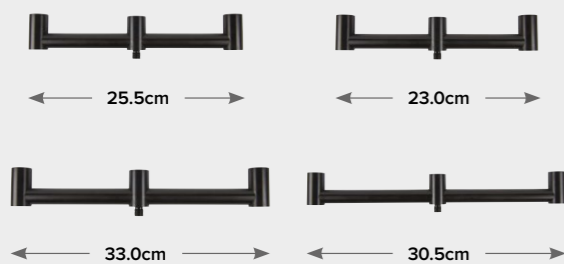

2/3 ROD ADJUSTABLE BUZZ BARS

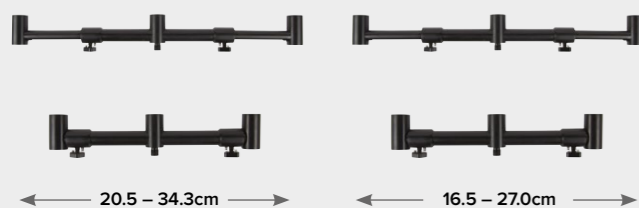

BLAX STOPKA DO POMOSTU

- Można przykręcić bezpośrednio do drewnianych pomostów/platform, aby zapewnić solidne wsparcie dla pionowych podpórki, eliminując potrzebę stosowania rodpołu.



BLAX POPRZECZKA

- Może być używany jako usztywnienie między przednimi i tylnymi pionowymi podpórkami, zapobiega skręcaniu i usztywnia konstrukcję.
- Użyj pary w kształcie „X”, a otrzymasz wolnostojący, solidny rodpoł.



BLAX STABILIZATOR PODPÓRKI

- Zaprojektowany, aby wyeliminować obracanie się podpórki na miękkim podłożu.



BLAX ADAPTOR KĄTOWY

- Idealny w zestawach do łowienia ze stromych brzegów. Zapewnia ustawienie sygnalizatorów oraz podpórki pod kątem 90° do wędzisk.
- Wystarczy ustawić żądany kąt i zablokować adaptor po przekręceniu śruby.



BLAX SZYBKOZŁĄCZKA

- Doskonałe ulepszenie dla wędkarzy stosujących osprzęt z serii Carp Spirit BLAX.
- Adaptor BLAX Pill wkręca się w górną część dowolnej podpórki albo w element przesuwany na poprzeczce do sygnalizatorów w celu zmontowania system szybko mocującego.



KOD	ROZMIAR	DŁUGOŚĆ (CM)	WAGA (G)	KOD KRESKOWY	JEDNOSTKA SPRZEDAŻY	PLN
2 ROD FIXED BUZZ BARS						
ACS370066 (Front)	Standard	12.5	78		1	77.00
ACS370079 (Rear)	Standard	11.3	75		1	77.00
ACS370067 (Front)	XL	20.3	89		1	82.00
ACS370080 (Rear)	XL	19.0	86		1	82.00
3 ROD FIXED BUZZ BARS						
ACS370068 (Front)	Standard	25.5	99		1	88.00
ACS370081 (Rear)	Standard	23.0	96		1	87.00
ACS370069 (Front)	XL	33.0	116		1	91.00
ACS370082 (Rear)	XL	30.5	112		1	91.00
2/3 ROD ADJUSTABLE BUZZ BARS						
ACS370070 (Front)	—	20.5 – 34.3	183		1	138.00
ACS370083 (Rear)	—	16.5 – 27.0	164		1	138.00
STOPKA DO POMOSTU BLAX						
ACS370072	—	—	53		1	60.00
POPRZECZKA BLAX						
ACS370084	—	—	—		1	131.00
STABILIZATOR PODPÓRKI BLAX						
ACS370073	—	—	53		1	91.00
ADAPTOR KĄTOWY BLAX						
ACS370086	—	—	—		1	72.00
SZYBKOZŁĄCZKA BLAX						
ACS370087	—	—	—		1	60.00



INOX 300
STAINLESS STEEL

PODPÓRKI

- Podpórki INOX 300 są wykonane w całości ze stali nierdzewnej 300 bardzo wysokiej jakości, co zapewnia wiele lat bezproblemowego użytkowania.
- Klucz 2 w 1, który można dokupić oddzielnie, ułatwia dokręcanie lub odkręcanie śrub, szczególnie w mokre dni i mroźne poranki.
- Śruby z łbem trójkątnym mają konstrukcję zabezpieczającą przed zgubieniem.
- Puste elementy rurowe zmniejszają masę.
- Zaostrzony wkład umożliwia użycie jako podpórki stałej.
- Gwint drobnozwojny BSF 3/8".

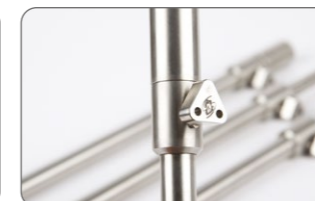

**300
GRADE**
STAINLESS
STEEL

INOX 300
STAINLESS STEEL

PODPÓRKI QR BORA POINT

- Podpórki INOX 300 QR Bora są wykonane całkowicie z bardzo wysokiej jakości stali nierdzewnej 300, co zapewnia wiele lat bezproblemowego użytkowania.
- Wszystkie są wyposażone w szybko mocujący system QR Pill, który umożliwia bardzo szybką wymianę sygnalizatorów brań albo podpórek pod dolnik wędki, ponieważ gniazdo sygnalizatorów może się swobodnie obracać przed zamocowaniem, ustawienie sygnalizatorów jest bezproblemowe i zajmuje tylko kilka sekund.
- Podpórki Bora Point są zakończone wiertłem, co umożliwia ich wwiercanie w twarde gruntu.
- Puste elementy rurowe zmniejszają masę.
- Zaostrzony wkład umożliwia użycie jako podpórki stałej.
- Gwint drobnozwojny BSF 3/8".
- Szybko mocujący system QR Pill.
- Końcówka w kształcie wiertła do twardego gruntu.



INOX 300
STAINLESS STEEL

Zaprojektowany i opracowany w Wielkiej Brytanii

- Seria elementów Carp Spirit INOX 300 ze stali nierdzewnej jest wynikiem trwającego ponad 2-lata procesu projektowania i testów.
- Elementy zaprojektowane całkowicie od podstaw przy użyciu oprogramowania CAD (Computer Aided Design) i wykonane ze stali nierdzewnej 300 bardzo wysokiej jakości tworzą różnorodne konfiguracje systemów podparcia wędek.
- Elementy zostały stworzone na lata bezproblemowego użytkowania oraz wyposażone w innowacyjne rozwiązania i funkcje, takie jak np. szybko mocujący system QR Pill. Są wśród nich zupełnie wyjątkowe produkty, takie jak statyw 2 w 1 i stabilizatory podpórek chowane wewnątrz rur.
- Jakość, innowacyjność i design – nowa seria Carp Spirit INOX 300.



REGISTERED DESIGN

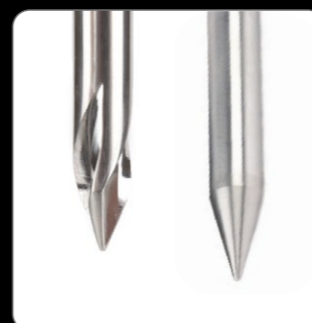

KOD	DŁUGOŚĆ (IN)	DŁUGOŚĆ (CM)	WAGA (KG)	KOD KRESKOWY	JEDNOSTKA SPRZEDAŻY	PLN
PODPÓRKI INOX						
ACS370026	9	23/33	200		1	129.00
ACS370027	12	30/46	235		1	134.00
ACS370028	16	40/66	305		1	147.00
ACS370029	20	51/86	365		1	152.00
PODPÓRKI INOX QR BORA POINT						
ACS370030	9	23/33	210		1	203.00
ACS370031	12	30/46	250		1	221.00
ACS370032	16	40/66	305		1	230.00
ACS370033	20	51/86	360		1	230.00

BUZZ BARY DO SYGNALIZATORÓW

- Buzz bary do sygnalizatorów Inox 300 QR są całkowicie wykonane ze stali nierdzewnej 300 bardzo wysokiej jakości, co zapewnia wiele lat bezproblemowego użytkowania.
- Wszystkie są wyposażone w szybkoocucjący system QR Pill, który umożliwia bardzo szybką wymianę sygnalizatorów brań albo podpórek pod dolnik wędki.
- Buzz bar do 2 i 3 sygnalizatorów jest wyposażona w 3 gniazda z końcówką z gwintem drobnozwojnym BSF 3/8", co umożliwia jej łączenie albo z pojedynczą podpórką, albo z dwoma podpórkami na końcach na kształt piłkarskiej bramki.
- Klucz 2 w 1, który można dokupić oddzielnie, ułatwia dokręcanie lub odkręcanie śrub z trójkątnym łbem (a także nakrętek kołpakowych w systemie QR Pill).
- Śruby z łbem trójkątnym mają konstrukcję zabezpieczającą przed zgubieniem.
- Puste elementy rurowe zmniejszają masę.



2/3 RODS ADJUSTABLE BUZZ BAR

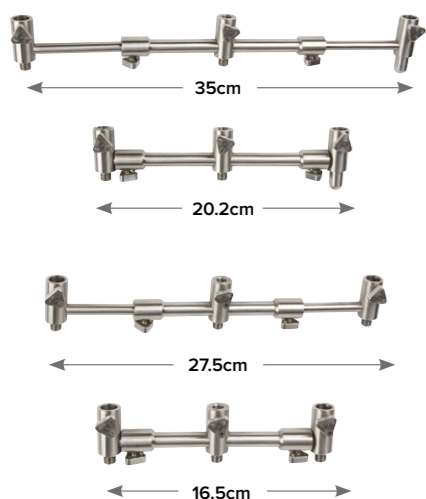

2 RODS FIXED BUZZ BAR

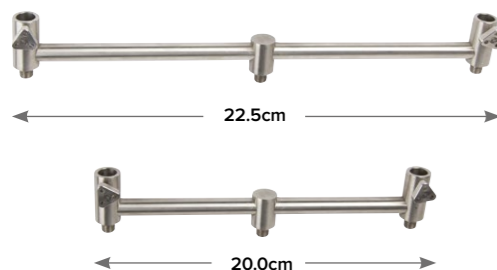

3 RODS FIXED BUZZ BAR

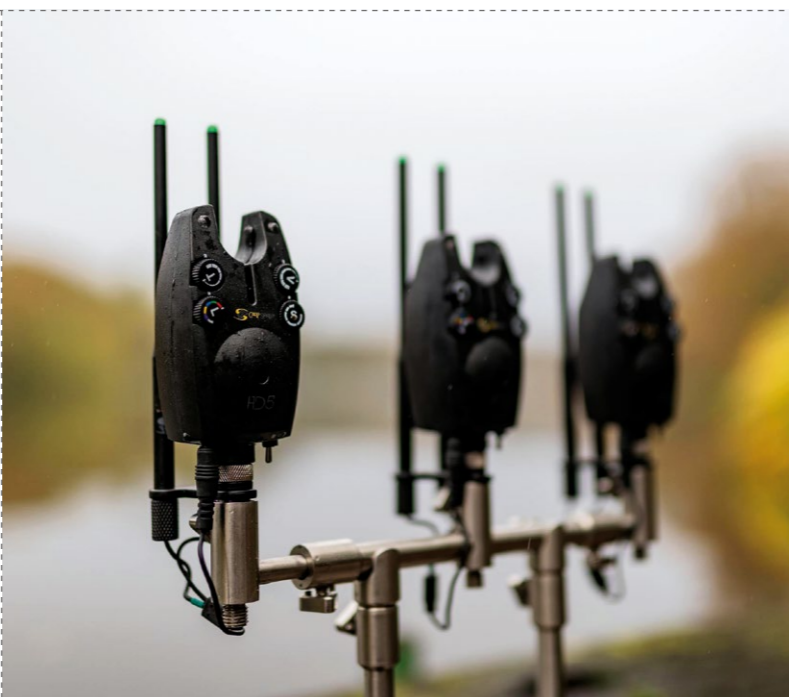

DRAŻKI SOLID STICK

- Drażki mogą być stosowane parami jako równoległe łączniki między przednimi i tylnymi podpórkami, co zapobiega skręcaniu konstrukcji i znacząco ją usztywnia.
- Alternatywnym rozwiązaniem jest ustawienie pary drążków w kształt litery "X", co przekształca utworzoną z podpórek "bramkę piłkarską" w samodzielnie stojący rodpod.



KLUCZ T-TOP DO PODPÓREK

- Klucz T-Top jest wykonany w całości ze stali nierdzewnej i wyposażony w mocne pokrętko. To doskonałe narzędzie do wwiercania podpórek w twardej gruntu, bez ryzyka odkształcenia buzz barów.



STABILIZATOR DO PODPÓREK

- Zaprojektowany, aby wyeliminować skręcanie się podpórek na miękkim podłożu.



STOPKA DO PODPÓRKI INOX 2 IN 1

- Produkt 2 w 1, który może być używany do wkręcania w drewniane platformy w celu uzyskania solidnego podparcia lub jako stabilizator w miękkim podłożu.



KOD	LICZBA WĘDEK	DŁUGOŚĆ (CM)	WAGA (G)	KOD KRESKOWY	JEDNOSTKA SPRZEDAŻY	PLN
2/3 RODS ADJUSTABLE BUZZ BAR						
ACS370034 (Front)	2/3	20.2 – 35.0	375		1	276.00
ACS370051 (Rear)	2/3	16.5 – 27.5	355		1	276.00
2 RODS FIXED BUZZ BAR						
ACS370035 (Front)	2	22.5	245		1	161.00
ACS370052 (Rear)	2	20.0	235		1	161.00
3 RODS FIXED BUZZ BAR						
ACS370036 (Front)	3	39.0	310		1	203.00
ACS370053 (Rear)	3	33.0	295		1	203.00
DRAŻKI INOX SOLID STICK						
ACS370038	—	53/93	405		1	180.00
KLUCZ T-TOP DO PODPÓREK INOX						
ACS370039	—	—	300		1	92.00
STABILIZATOR DO PODPÓREK INOX						
ACS370050 (Single)	—	—	125		1	134.00
ACS370041 (Double)	—	—	205		1	198.00
STOPKA DO PODPÓRKI INOX 2 IN 1						
ACS370040	—	—	110		1	152.00



NAKRETKA KOLPAKOWA QR PILL

- Pozwala zamontować lub zdemontować w ciągu kilku sekund sygnalizator lub podpórkę wędkę, bez zmiany ich ustawienia.



(key not included).

ZESTAW PODPÓREK 2/4

- Kompletny zestaw do rozstawienia 2 wędek (2 wędkę na 2 buzz barach) lub 4 wędek (opartych tylko z przodu na buzz barach, z dolnikami opartymi o ziemię).
- W komplecie torba transportowa.



HAK DO WAGI

- Hak do podwieszania wagi, wkręcany w umieszczony na poprzeczce przesuwany element. Hak ma możliwość obrotu o 360°.



GŁOWICA REGULOWANA ZE STALI NIERDZEWNEJ

- Łatwo regulowana podpora za pomocą dolnej nakrętki i bocznej śruby.
- Doskonale podeprze wędkę zarówno 10 jak i 12 lub 13 stóp dzięki precyzyjnej regulacji rozstawu widełek.
- Widełki są pokryte miękką, antypoślizgową powłoką w celu unieruchomienia wędkę oraz dla ochrony jej dolnika.
- Głowica jest wykonana w całości z materiałów odpornych na korozję, co zapewnia jej dłuższą żywotność.



SZYBKOSZŁĄCZKA

- Natychmiastowe zwolnienie typu pull-back.
- Mocne i bezpieczne.
- Mnogość zastosowań.



UCHWYT BLOKUJĄCY NOWOŚĆ 2022

- Konstrukcja zaciskowa – bezpiecznie blokuje wędkę na swoim miejscu.
- Automatycznie zwalnia się po podniesieniu wędkę.
- Formowane wkładki antypoślizgowe.
- Pasuje do dolników wędek o średnicy do 22mm.
- Gwint ze stali nierdzewnej 3/8 BSF.
- W komplecie czarny kołnierz wyrównujący i gumowa podkładka Blokowany Butt Grip.



UCHWYT POD WĘDKĘ NOWOŚĆ 2022

- Mocne, elastyczne, formowane tworzywo.
- Idealna do wędek o średnicy do 22 mm (Slim) lub do 26 mm (Standard).
- Gwint 3/8 BSF.
- W komplecie czarny kołnierz wyrównujący i gumowa podkładka.
- Dostępna w 2 rozmiarach: standard lub slim.



KOD	LICZBA W OPAKOWANIU	KOLOR	WAGA (G)	KOD KRESKOWY	JEDNOSTKA SPRZEDAŻY	PLN
NAKRETKA KOLPAKOWA INOX QR PILL						
ACS370043	2	—	—		1	46.00
KLUCZ 2 W 1						
ACS370042	1	—	—		1	23.00
ADAPTOR KĄTOWY INOX						
ACS370085	1	—	—		1	92.00
WIDELKI ZABEZPIEZAJĄCE INOX						
ACS370044	1	—	—		1	92.00
HAK DO WAGI						
ACS370055	1	—	70		1	42.00
ZESTAW PODPÓREK 2/4						
ACS370004	1	Black	0.95		1	216.00
GŁOWICA REGULOWANA ZE STALI NIERDZEWNEJ						
ACS370020	1	—	—		3	64.00
SZYBKOSZŁĄCZKA						
ACS370012	1	—	—		3	32.00
UCHWYT BLOKUJĄCY						
ACS370107	1	Black	—		5	44.00
UCHWYT POD WĘDKĘ						
ACS370109 (Standard)	1	Black	—		5	23.00
ACS370108 (Slim)	1	Black	—		5	23.00



KLUCZ 2 W 1

- Idealne do dokręcania i odkręcania naszych śrub zabezpieczających przed zgubieniem.



ADAPTOR KĄTOWY

- Zaprojektowany do umieszczenia pomiędzy podpórką a buzz barem, zapewnia ustawienie sygnalizatorów oraz podpórek pod kątem 90° do wędek.



WIDELKI ZABEZPIEZAJĄCE

- Wykonane ze stali nierdzewnej wysokiej jakości.
- Przedni łącznik do podwieszenia hangera.



BLAX ALU-LITE ROD POD

- Mocna, stabilna i lekka konstrukcja z aluminium 6063.
- Czarne matowe wykończenie.
- Szybka i łatwa regulacja Camlock.
- Kompaktowa składana konstrukcja.
- 4x regulowane nogi.
- Stojaki z regulacją wysokości.
- Regulowana długość 60cm – 100cm.
- Nogi można zdjąć i używać jako podpórek.
- Dostarczany w torbie transportowej.
- Waga 1,2kg.
- Pasuje do wszystkich buzzbarów BLAX z podwójnym gwintem.



PLN 230.00



*Można połączyć z Buzz Barami BLAX z podwójnym gwintem, dostępnymi osobno, patrz poniżej.

BLAX BUZZ BARY Z PODWÓJNYM GWINTEM

- Lekkie aluminium 6063.
- Czarne matowe wykończenie.
- Konstrukcja z podwójnym gwintem i odlewanymi gwintami.
- Użyte z podórkami tworzą poda.
- Kompatybilne z BLAX Alu-Lite Pod Base.
- Sprzedawane w parach (przód i tył).



KOD	MODEL	WYMIARY (CM)	KOD KRESKOWY	JEDNOSTKA SPRZEDAŻY	PLN
BLAX ALU-LITE ROD POD					
ACS370103	—	—		1	230.00
BLAX BUZZ BARY Z PODWÓJNYM GWINTEM					
ACS370104	2 Rod	Front - 30.5cm / Rear - 28cm		1	60.00
ACS370105	3 Rod	Front - 44cm / Rear - 40.5cm		1	74.00
ACS370106	4 Rod	Front - 61cm / Rear - 56.5cm		1	88.00



BLAX ROD POD

- Wykonany z lekkiego lotniczego stopu aluminium 6063.
- Niezwykle mocna i stabilna, w pełni regulowana, dwururowa konstrukcja z ustawianymi kątowo nogami.
- W zestawie dodatkowa para długich nóg XL, która umożliwia ustawienie wędek z wysoko uniesionymi szczytówkami lub na stromych brzegach.
- Standardowo dostarczany z pokrowcem transportowym.
- Trwałe czarne anodowane wykończenie.
- Dostępny w wersjach do 2/3 wędek i do 3/4 wędek.



KOD	MODEL	WAGA (KG)	KOD KRESKOWY	JEDNOSTKA SPRZEDAŻY	PLN
BLAX ROD POD					
ACS370090	2/3 rod	3.5		1	780.00
ACS370091	3/4 rod	4.0		1	826.00



INOX ROD POD

- Został wykonany w całości z wysokogatunkowej stali nierdzewnej 300.
- Każda z nóg jest wyposażona w unikatowy sprężynowy mechanizm blokujący ją w odpowiedniej pozycji.
- Ta innowacyjna konstrukcja pozwala na bardzo szybkie ustawianie rod poda.
- Nogi są przystosowane do różnych rodzajów powierzchni i kątów nachylenia gruntu. Można je ustawić pod kątem 45° lub w najniższej pozycji – pod kątem 22,5°, dzięki czemu rod pod jest znacznie niższy, a wędziska znajdują się bliżej gruntu.
- Każda z 4 pionowych podpórek jest wyposażona w szybkozamykający adaptor ułatwiający błyskawiczny montaż rod poda, kompatybilny ze wszystkim buzz barami z serii INOX.
- Rod pod jest dostępny tylko jako podstawa lub jako opcja zamocowania na 3 wędki.



System blokady sprężynowej Dutch Pin.



Pill system.

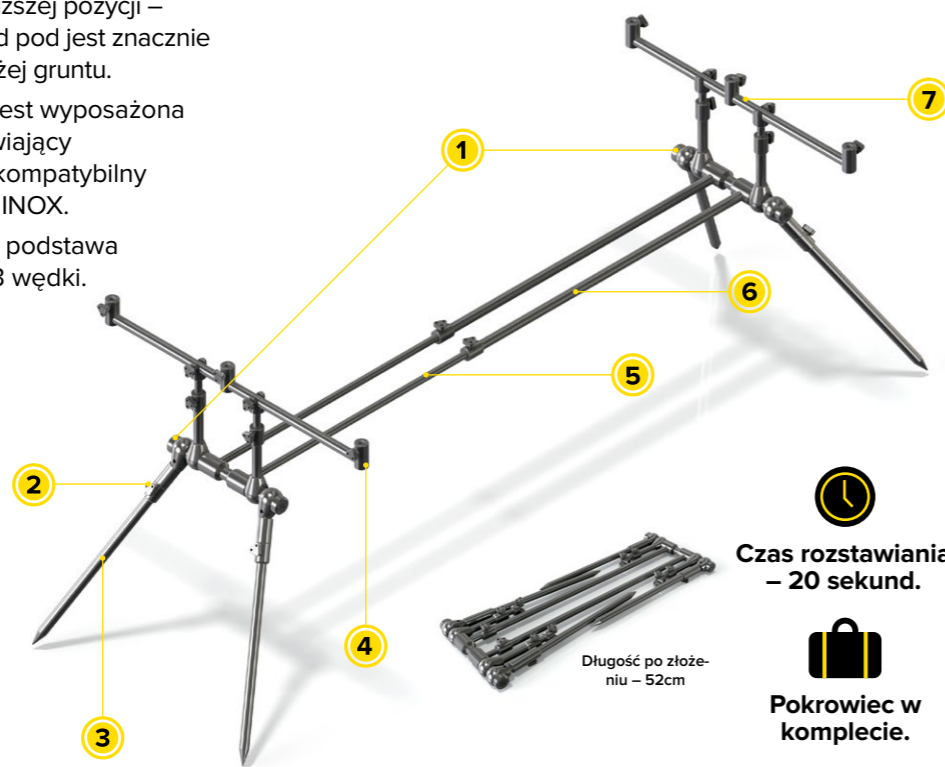



SZCZEGÓŁY

- 1 Unikatowy sprężynowy mechanizm blokowania nóg zapewnia błyskawiczny montaż.
- 2 System szybkozamykaczy pasujący do wszystkich buzz barów z serii INOX 300.
- 3 Można osobno dokupić klucz "2 w 1" przeznaczony do odkręcania śrub, przydatny zwłaszcza w mokre dni lub mroźne poranki.
- 4 Trójkątne pokrętła zabezpieczone przed zgubieniem.
- 5 Pusta konstrukcja rurowa znacznie redukuje masę.
- 6 Możliwość zamontowania z przodu długich podpórek w celu podniesienia wędek.
- 7 Dostępna sama podstawa albo kompletny rod pod z buzz barami na 3 wędki.

 Czas rozstawiania – 20 sekund.

 Pokrowiec w komplecie.

Długość po złożeniu – 52cm

KOD	MODEL	WAGA (KG)	KOD KRESKOWY	JEDNOSTKA SPRZEDAŻY	PLN
INOX ROD POD					
ACS370094	Complete	4.13		1	1838.00
ACS370093	Base Only	3.50		1	1590.00

WĘDKI

BLAX

- | 13' 3.50LB 68
- | 13' 3.00LB 68
- | 12' 3.50LB 68
- | 12' 3.00LB 68
- | 12' 2.75LB 68
- | 10' 3.00LB 68

BLAX SPOD

- | 12' 5.00LB 69
- | 12' 4.50LB 69

BLAX MARKER

- | 12' 3.75LB 69

MAGNUM X1

- | 13' 3.50LB 70
- | 13' 3.00LB 70
- | 12' 3.00LB 70
- | 12' 2.75LB 70
- | 10' 3.00LB 70

MAGNUM X3

- | 13' 3.50LB 71
- | 12' 3.50LB 71
- | 12' 3.00LB 71
- | 10' 3.00LB 71

MAGNUM X5

- | 13' 3.50LB 72
- | 12' 3.50LB 72
- | 12' 3.00LB 72
- | 10' 3.00LB 72 **NOWOŚĆ**

MAGNUM XLR

- | 13' 3.75LB 73

MAGNUM SPOD & MARKER

- | 12' 6" 5.00LB 74 **NOWOŚĆ**



SPECYFIKACJA WĘDEK

Produktu	PLN	Moduł	Węgiel NMC	Wykoń-czenie ASF Zenie ASF Przelotka Szczytowa	Przelotka Szczytowa Antyspłątaniowa
BLAX Series 68	Od 242.00	30-Ton	—	—	—
BLAX Spod 69	Od 343.00	30-Ton	—	—	—
BLAX Marker 69	343.00	30-Ton	—	—	—
MAGNUM X1 70	Od 458.00	36+30-Ton	—	—	●
MAGNUM X3 71	Od 757.00	36-Ton	●	●	●
MAGNUM X5 72	Od 918.00	40-Ton	●	●	●
MAGNUM XLR 73	1838.00	46-Ton	●	●	●
MAGNUM Spod and Marker 74	550.00	36+30-Ton	—	—	●

NANO MATRIX CARBON



Nasze wielowarstwowe blanki węglowe Nano-Matrix są bardzo mocne, ponieważ zostały wykonane z mat węglowych o niskiej zawartości żywicy, w skład których wchodzi pojedyncze długie łańcuchy kowalencyjnych atomów węgla. W rezultacie blanki są cieńsze, lżejsze i mają lepsze parametry. Ta technologia jest zarezerwowana wyłącznie dla naszych topowych wędzisk Magnum z serii XLR, X5 oraz X3.

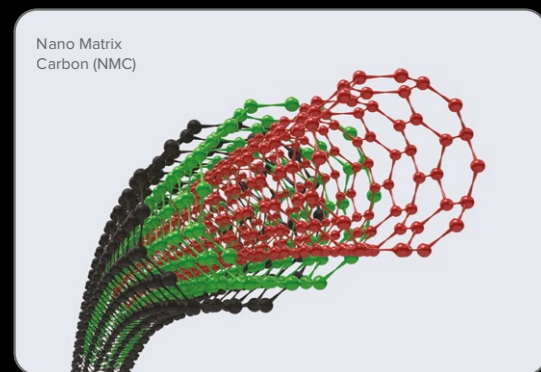

WYKOŃCZENIE ODPORNE NA ZARYSOWANIA



Wszystkie blanki z ASF są szlifowane laserowo z bardzo wąską tolerancją wymiarową i jest to ostatni proces przed zamontowaniem komponentów – tradycyjne malowanie i lakierowanie blanków stało się zbędne. Szlifowane kije mają gładką, bardzo trwałą powierzchnię, co daje pewność, że po latach będą wyglądać tak samo jak w dniu zakupu.

NIERDZEWNY KAPSEL DOLNIKA



Wykonany ze stali nierdzewnej 300 z logo wypalonym laserem. Stal nierdzewna gwarantuje większą trwałość i odporność na uszkodzenia.

ANTYSPŁĄTANIOWE PRZELOTKI SZCZYTOWE



Przelotki antyspłątaniowe mają gładkie, boczne łączniki między rurką mocującą a obudową pierścienia. Taki kształt znacznie redukuje ryzyko owijania się linki wokół szczytówki podczas rzutu lub po jego wykonaniu.

PRZELOTKI FUJI BKWAG



Najwyższej jakości, antyspłątaniowe, japońskie przelotki z lekkimi pierścieniami Alconite. Specjalny kształt ramki sprawia, że są idealne do rzutów na ekstremalne odległości oraz zestawami z bardzo grubym przyponem strzałowym.

Model Przelotek	Typ Przelotek	Kapsel Dolnika	Kolor Przelotek	Uchwyt Kołowrotka	Rękojeść
Sea-Guide BTLTSG	Podwójna stopka	Aluminium	Czarny	18mm DPS	Skrócona
Sea-Guide BTLTSG	Podwójna stopka	Aluminium	Czarny	18mm DPS	Skrócona
Sea-Guide BTLTSG	Podwójna stopka	Aluminium	Czarny	18mm DPS	Skrócona
Sea-Guide BTLTSG + XUT	Podwójna stopka	Aluminium	Czarny	18mm DPS	Full Japanese Shrink
Sea-Guide TUXTLTSG + XUT	Podwójna stopka	SS	Gunsmoke	18mm DPS	Skrócona
Sea-Guide TUXTLTSG + XUT	Podwójna stopka	SS	Gunsmoke	18mm DPS Fuji	Skrócona
Fiji Alconite BKWAG	Podwójna stopka	SS	Czarny	ALPS	Skrócona
Sea Guide BTLTSG + XUT	Podwójna stopka	SS	Czarny	18mm DPS	Full Japanese Shrink

PRZELOTKI SEA-GUIDE



TUXTLTSG – Najwyższej jakości, lekkie, dwustopkowe przelotki z tytanową ramką i pierścieniem z węgliku krzemu (SiC). Zewnętrzne zawalcowanie ramki zapobiega uszkodzeniu pierścienia.

BTLTSG – Wysokiej jakości, lekkie, dwustopkowe przelotki z ramką anodowaną na czarno i pierścieniem z węgliku krzemu (SiC). Zewnętrzne zawalcowanie ramki zapobiega uszkodzeniu pierścienia.

BTLTSG – Wysokiej jakości, lekkie, dwustopkowe przelotki z ramką anodowaną na czarno i pierścieniem z węgliku krzemu (SiC). Zewnętrzne zawalcowanie ramki zapobiega uszkodzeniu pierścienia.

UCHWYT KOŁOWROTKA CARBON CLONE



Uchwyt kołowrotka został wykonany z rury węglowej ze splotem 1k. Jest bardzo lekki i idealnie pasuje do splotu blanku i komponentów. Przystosowany do kołowrotek big pit, a także do modeli w standardowym rozmiarze.

UCHWYT KOŁOWROTKA FUJI DPS Fuji

Wysokiej jakości japoński uchwyt kołowrotka formowany wtryskowo, bezpieczny i wygodny. Przystosowany do kołowrotek big pit, a także do modeli w standardowym rozmiarze.

UCHWYT KOŁOWROTKA ALPS ALPS™

Najwyższa jakość, mała waga i niewiarygodna moc. Uchwyt kołowrotka ALPS jest wykonany z lotniczego aluminium i anodowany na czarno. Dwa pierścienie i nylonowa podkładka zabezpieczająca zapewniają bezpieczne mocowanie nawet największych kołowrotek big pit.

Przenosi bez problemu moment obrotowy i siły powstające podczas rzucania na ekstremalne odległości.

SPLIT 1-K



To najciaśniejszy splot zastosowany w naszych wędziskach. Wielokierunkowe włókna węglowe są splecione z podziałką 1 mm x 1 mm, krzyżując się na długości blanku tysiące razy. W rezultacie blank jest mocniejszy, a jego szczytówka ma szybszą akcję, co zwiększa zasięg i celność rzutów.

SPLIT 3-K



Wielokierunkowe włókna węglowe są splecione z podziałką 3 x 3 mm, krzyżując się na długości blanku tysiące razy.

W rezultacie blank jest mocniejszy, a jego szczytówka ma szybszą akcję, co zwiększa zasięg i celność rzutów.



BLAX

BLAX KARPIÓWKI

- Wędziska nowej serii BLAX zaprojektowano i wykonano, aby były najlepsze w swojej klasie.
- Jest całkiem zrozumiałe, że już na pierwszy rzut oka ocenisz wędziska BLAX jako dwukrotnie więcej warte niż wynosi ich aktualna cena – I będziesz miał rację.
- Smukłe, lekkie, ciemne, matowe blanki zostały wykonane z najlepszego 30-tonowego, węglowego pre-pregu.
- Każdy kij BLAX jest uzbrojony w wysokiej jakości przelotki SiC Sea-Guides oraz lekkie komponenty z anodowanego aluminium.
- Wśród modeli o standardowej krzywej testowej znajdziesz fantastyczne użytkowe kije, takie jak wędzisko 10 ft, idealne do stalkingu albo na małe łowiska o zarośniętych brzegach.



PRZELOTKI SEA-GUIDE BTLSG –
Wysokiej jakości dwustopkowe przelotki SIC.



UCHWYT KOŁOWROTKA 18MM DPS



MATOWE WYKOŃCZENIE BLANKU



SKRÓCONY DOLNIK



WYKOŃCZENIA ANODOWANE NA CZARNO

DOSKONAŁA
JAKOŚĆ W
DOBREJ
CENIE



KOD	DŁUGOŚĆ (FT/M)	KRZYWA UGIĘCIA (LB)	ROZMIARY PRZELOTOK	ZALECANY CIĘŻAR RZUTOWY	KOD KRESKOWY	JEDNOSTKA SPRZEDAŻY	PLN
BLAX SERIES 2 SECTION RODS							
ACS170012	13/3.96	3.50	50-40-30-25-20 +16T	100-160g		1	334.00
ACS170013	13/3.96	3.00	50-40-30-25-20 +16T	80-120g		1	320.00
ACS170014	12/3.66	3.50	50-40-30-25-20 +16T	90-140g		1	320.00
ACS170015	12/3.66	3.00	50-40-30-25-20 +16T	80-120g		1	302.00
ACS170024	12/3.66	2.75	40-30-25-20-16 +16T	60-100g		1	288.00
ACS170016	10/3.05	3.00	40-30-25-20-16 +16T	60-100g		1	242.00
BLAX SERIES 3 SECTION RODS							
ACS170021	13/3.96	3.00	50-40-30-25-20 +16T	80-100g		1	334.00
ACS170022	12/3.66	3.00	40-30-25-20-16 +16T	80-100g		1	288.00



BLAX

BLAX WĘDKI SPOD

Wędki Spod są kluczową częścią wyposażenia karpiaży, a nasze wędziska BLAX™ Spod dobrze sobie radzą, obie wersje o standardowej krzywej testowej mają mocne, ale progresywne działanie, z dużym zapasem mocy.

- PRZELOTKI SEA-GUIDE BTLSG – Wysokiej jakości dwustopkowe przelotki SIC.
- UCHWYT KOŁOWROTKA 18MM DPS
- MATOWE WYKOŃCZENIE BLANKU
- SKRÓCONY DOLNIK
- WYKOŃCZENIA ANODOWANE NA CZARNO



Dostępne w wersji 2- lub 3- sekcyjowej.

BLAX WĘDKI MARKER

Wędka Blax Marker posiada solidny dolnik, by można było daleko postać marker z ciężarkiem, oraz czułą szczytówkę, by dobrze wyczuć kształt i strukturę dna.

- FOSFORYZUJĄCA PRZELOTKA
- 2 ZNACZNIKI 30CM I 50CM OD UCHWYTU KOŁOWROTKA
- PRZELOTKI SEA-GUIDE BTLTSG – Dwustopkowe przelotki SIC, najwyższa jakość, wykończenie czarne
- UCHWYT KOŁOWROTKA DPS 18MM
- BLANK MATOWY
- RĘKOJEŚCI DZIELONE
- PIERŚCIEŃ ALUMINIOWE CZARNE



KOD	DŁUGOŚĆ (FT/M)	KRZYWA UGIĘCIA (LB)	ROZMIARY PRZELOTOK	ZALECANY CIĘŻAR RZUTOWY	KOD KRESKOWY	JEDNOSTKA SPRZEDAŻY	PLN
BLAX SPOD ROD – 2 SECTION							
ACS170017	12/3.66	5.00	50-40-30-25-20 +16T	160-240g		1	343.00
BLAX SPOD ROD – 3 SECTION							
ACS170018	12/3.66	4.50	50-40-30-25-20 +16T	150-190g		1	366.00
BLAX SERIES MARKER ROD							
ACS170025	12/3.66	3.75	50-40-30-25-20 +16T	90-130g		1	343.00

MAGNUM[®] X1

MAGNUM X1

BEST SELLER

- Wędziska z serii Magnum X1 mają oszałamiający wygląd, fantastyczne parametry i doskonałą jakość.
- Ich akcję określa znak towarowy Semi-Fast, blanki X1 są wykonane z mieszanki wysokomodułowego węgla 36 ton oraz 30 ton, a odcinek blanku powyżej uchwytu kołowrotka ma splot 3k.
- Oszczędna, subtelna stylistyka, rękojeści pokryte japońskim tworzywem termokurczliwym, które nie tylko elegancko wygląda, ale również zabezpiecza przed poślizgiem podczas walki z rybą.
- Głęboki, szary odcień blanku, jego matowe wykończenie oraz czarne przelotki Sea-Guide SIC czynią Magnum X1 łakomym kąskiem do kolekcji każdego karpiarza.



ANTYSPŁĄTANIOWA PRZELOTKA SZCZYTOWA
Redukuje ryzyko owijania się linki wokół szczytówki.



PRZELOTKI SEA-GUIDE BTLTSG
Najwyższej jakości, wykończone na czarno dwustopkowe przelotki SIC.



NIERDZEWNY KAPSEL DOLNIKA
Logotyp wypalony laserowo.



UCHWYT KOŁOWROTKA 18MM DPS



MATOWE WYKOŃCZENIE BLANKU



DOLNIK POKRYTY JAPANEJSKIM, TERMOKURCZLIWYM NEOPRENEM

NIESAMOWITE
WĘDKI



KOD	DŁUGOŚĆ (FT/M)	KRZYWA UGIĘCIA (LB)	ROZMIARY PRZELOTOK	ZALECANY CIĘŻAR RZUTOWY	KOD KRESKOWY	JEDNOSTKA SPRZEDAŻY	PLN
MAGNUM X1							
ACS170008	13/3.96	3.50	50-40-30-25-20 +16T	100-160g		1	596.00
ACS170009	13/3.96	3.00	50-40-30-25-20 +16T	80-120g		1	550.00
ACS170026	12/3.66	3.50	50-40-30-25-20 +16T	90-140g		1	518.00
ACS170010	12/3.66	3.00	50-40-30-25-20 +16T	80-120g		1	518.00
ACS170023	12/3.66	2.75	40-30-25-20-16 +16T	60-100g		1	458.00
ACS170011	10/3.05	3.00	40-30-25-20-16 +16T	60-100g		1	458.00

MAGNUM[®] X3

MAGNUM X3

NAJBARDZIEJ
WSZECHSTRONNE

- Wędziska z serii Magnum X3 są wykonane z wysokomodułowego, 36-tonowego węgla NMC (Nano-Matrix Carbon). Mają średnio szybką akcję i fantastyczne parametry.
- Dolnik ma duży zapas mocy, wystarczający do rzucania ciężkimi zestawami i woreczkami PVA, natomiast szczytówka jest na tyle elastyczna, że amortyzuje szarpnięcia ryby podczas holu, zgodnie z oznaczeniem akcji Semi-Fast na wędziskach Magnum.
- Wysokiej jakości uchwyt kołowrotka Fuji pasuje do kołowrotek big pit, jak również do kołowrotek w standardowym rozmiarze. Blanki ze splotem 3k wykończone w technologii ASF dają gwarancję, że seria Magnum X3 będzie zdecydowanym faworytem dla najbardziej wymagających karpiarzy, oczekujących od sprzętu najwyższych parametrów.
- Dostępne różne długości i krzywe testowe.



KOD	DŁUGOŚĆ (FT/M)	KRZYWA UGIĘCIA (LB)	ROZMIARY PRZELOTOK	ZALECANY CIĘŻAR RZUTOWY	KOD KRESKOWY	JEDNOSTKA SPRZEDAŻY	PLN
MAGNUM X3							
ACS170005	13/3.96	3.50	50-40-30-25-20 +16T	100-160g		1	989.00
ACS170006	12/3.66	3.50	50-40-30-25-20 +16T	90-140g		1	918.00
ACS170007	12/3.66	3.00	50-40-30-25-20 +16T	80-120g		1	918.00
ACS170027	10/3.05	3.00	40-30-25-20-16 +16T	60-100g		1	757.00



WĘGIEL NANO MATRIX
Mocniejsze, lżejsze blanki o wyższej wydajności.



WYKOŃCZENIE ANTI-SCRATCH
Zapewnia doskonały wygląd wędek po latach użytkowania.



PRZELOTKA SZCZYTOWA ANTI-FRAP
Eliminuje zawijanie się linki wokół szczytówki.



PRZELOTKI SEA-GUIDE TUXTLSG
Najwyższej jakości dwustopkowe przelotki SIC z tytanowym wykończeniem.



BUTT CAP ZE STALI NIERDZEWNEJ
Wyposażony w laserowo wytrawione logo.



MOCOWANIE KOŁOWROTKA CARBON CLONE
18MM – Ultralekkie, wykonane z rurki węglowej.



3-K WEAVE
zwiększa moc i szybciej gasi wędkę.

MAGNUM[®] X5

NAJLEPSZA
JAKOŚĆ
40T WĘGIEL
NANO MATRIX

MAGNUM X5

- Topowa seria wędzisk Magnum X5 wykonanych z wysokomodułowego, 40-tonowego węgla NMC (NanoMatrix Carbon), dzięki czemu blanki mają bardzo małą średnicę, a jednocześnie duży zapas mocy.
- Uzyskano ją po intensywnych testach przeprowadzonych w celu osiągnięcia idealnej równowagi między zdolnością kija do ekstremalnych rzutów a szczytówką na tyle elastyczną, aby zamortyzować szarpnięcia ryby w krytycznych momentach holu.
- Wędziska Magnum X5 są wyposażone w najwyższej jakości komponenty, w tym blank w technologii ASF i uchwyt kołowrotka Carbon Clone. To bez wątpienia najlepsze, obecnie dostępne wędziska karpkowe.



WĘGIEL NANO MATRIX
Mocniejsze, lżejsze blanki o wyższej wydajności.



WYKOŃCZENIE ANTI-SCRATCH
Zapewnia doskonały wygląd wędek po latach użytkowania.



PRZELOTKA SZCZYTOWA ANTI-FRAP
Eliminuje zawijanie się linki wokół szczytówki.



PRZELOTKI SEA-GUIDE TUXTLG
Najwyższej jakości dwustopkowe przelotki SIC z tytanowym wykończeniem.



BUTT CAP ZE STALI NIERDZEWNEJ
Wyposażony w laserowo wytrawione logo.



MOCOWANIE KOŁOWROTKA CARBON CLONE 18MM
Ultralekkie, wykonane z rurki węglowej.



1-K WEAVE
Zwiększa moc i szybciej gasi wędkę.



KOD	DŁUGOŚĆ (FT/M)	KRZYWA UGIĘCIA (LB)	ROZMIARY PRZELOTOK	OPTIMALNY CIĘŻAR RZUTOWY	KOD KRESKOWY	JEDNOSTKA SPRZEDAŻY	PLN
MAGNUM X5							
ACS170002	13/3.96	3.50	50-40-30-25-20 +16T	100-160g		1	1376.00
ACS170003	12/3.66	3.50	50-40-30-25-20 +16T	90-140g		1	1284.00
ACS170004	12/3.66	3.00	50-40-30-25-20 +16T	80-120g		1	1192.00
ACS170028	10/3.05	3.00	40-30-25-20-26 +16T	60-100g		1	918.00

MAGNUM XLR

- Wędzisko inne niż wszystkie! XLR oznacza Xtra- Long Range – bardzo duży zasięg – i to jest jego główny cel - dostarczanie przynęt i woreczków PVA „po horyzont”.
- Wykonane z wysokomodułowego 46-tonowego węgla NMC (Nano Matrix Carbon) ze splotem 1k na całej długości.
- W sprawnych rękach Magnum XLR może postać zestaw z przynętą na odległość ponad 200 m. Kluczem do osiągnięcia tego rodzaju odległości jest dolnik o specjalnej zbieżności. Szczytówka jest na tyle szybka, że XLR z łatwością poradzi sobie z ciężarkami do 6 uncji (170 g).
- Oczywiście, aby osiągnąć granicę możliwości, trzeba jeszcze zastosować najwyższej klasy komponenty. Oto dlatego wybraliśmy wykonany na obrabiarkach CNC uchwyt kołowrotka ALPS oraz przelotki Fuji KWAG, które poradzą sobie z dużą prędkością linki oraz z grubym przyponem strzałowym, zalecanym do tego typu specjalistycznych wędzisk.

EXTREMALNIE
DALEKIE
RZUTY

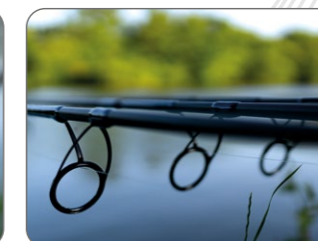

KOD	DŁUGOŚĆ (FT/M)	KRZYWA UGIĘCIA (LB)	ROZMIARY PRZELOTOK	OPTIMALNY CIĘŻAR RZUTOWY	KOD KRESKOWY	JEDNOSTKA SPRZEDAŻY	PLN
MAGNUM XLR							
ACS170001	13/3.96	3.75	50-40-30-25-20 +16T	120-170g		1	1838.00

MAGNUM[®] XLR



WĘGIEL NANO MATRIX (NMC)
Mocniejsze, lżejsze blanki o wyższej wydajności.



WYKOŃCZENIE ANTI-SCRATCH
Czyli odporne na zarysowania zapewnia doskonały wygląd wędek nawet po latach użytkowania.



ANTYSPŁĄTANIOWA PRZELOTKA SZCZYTOWA
Redukuje ryzyko owijania się linki wokół szczytówki.

Fuji

PRZELOTKI FUJI ALCONITE BKWAG
Najwyższej jakości, antysplątaniowe japońskie przelotki.



NIERDZEWNY KAPSEL DOLNIKA
Logotyp wypalony laserowo.

ALPS

UCHWYT KOŁOWROTKA ALPS
Najwyższa jakość, lekkość i niewiarygodna moc.



SPLIT 1-K
Mocniejszy blank, celniejsze rzuty, większy zasięg i szybsze gaszenie wędki.



MAGNUM®

MAGNUM

WĘDKI SPOD & MARKER

NOWOŚĆ 2022

- Znaczniki głębokości na 30cm i 50cm.
- Blank o szybkim stożku, idealny do zastosowań z markerami.
- Nadaje się do Rakiet i Spombów.
- Pasuje zarówno do pokrowca na wędki 12ft, jak i 13ft.
- Waga 425g
- Ciężar wyrzutu 120g - 200g / optymalne 160g



WĘGIEL NANO MATRIX
Mocniejsze, lżejsze blanki o wyższej wydajności.



WYKOŃCZENIE ANTI-SCRATCH
Zapewnia doskonały wygląd wędki po latach użytkowania.



PRZELOTKA SZCZYTOWA ANTI-FRAP
Eliminuje zawijanie się linki wokół szczytówki.



PRZELOTKI SEA-GUIDE TUXTLSG
Najwyższej jakości dwustopkowe przelotki SIC z tytanowym wykończeniem.



BUTT CAP ZE STALI NIERDZEWNEJ
Wyposażony w laserowo wytrawione logo.



MOCOWANIE KOŁOWROTKA CARBON CLONE 18MM – Ultralekkie, wykonane z rurki węglowej.



1-K WEAVE
większa moc i szybciej gasi wędkę.

KOD	DŁUGOŚĆ (FT)	KRZYWA UGIĘCIA (LB)	ROZMIARY PRZELOTOK	OPTYMALNY CIĘŻAR RZUTOWY	KOD KRESKOWY	JEDNOSTKA SPRZEDAŻY	PLN
MAGNUM SPOD & MARKER ROD							
ACS170029	12'6"/3.81	5.00	50-40-30-25-20 + 16T	160g		1	550.00

PODBIERAKI

PODBIERAKI

- | **PODBIERAK BLAX X-NET 76** NOWOŚĆ
- | **PODBIERAK BLAX 42" NET 76**
- | **PODBIERAK BLAX 42" MULTI-NET 77**
- | **PODBIERAK MAGNUM X1 42" NET 78**
- | **PODBIERAK MAGNUM X1 42" MULTI-NET 78**
- | **WODOODPORNY POKROWIEC NA PODBIEK 79**
- | **PŁYWAŁ DO PODBIEKA 79**
- | **ZAPASOWA GŁOWICA ROZPOROWA 79**

SIATKI DO PODBIEKÓW

- | **WYMIENNA SIATKA 79**



BLAX **PODBIERAK X-NET**

NOWOŚCI 2022

- Znakomita jakość podbieraka
- Lekka rękojeść z kompozytu węglowego 6 stóp – 180 cm.
- 1-częściowy blok do mocowania kosza
- Siatka przyjazna dla ryb o średniej głębokości
- Matowe wykończenie uchwyty z minimalistyczną grafiką

**PLN 219.00****BLAX** **PODBIERAK 6FT 42" LANDING NET**

- Podbierak BLAX 6ft oferuje doskonałą jakość i wydajność.
- Lekka, węglowa sztyca.
- 1-elementowy lekki trójnik do ramion.
- Sztyca pokryta japońską antypoślizgową pianką termokurczliwą.
- Aluminiowy anodowany kapsel na końcu sztycy z logo wykonanym laserem.
- Bardzo miękka, zielona siatka, przyjazna rybom.
- Zagięte aluminiowe końcówki ramion – większa wytrzymałość i łatwiejsze rozkładanie / składanie.
- Klips magnetyczny – pomaga unikać zaczepiania siatki o dno.

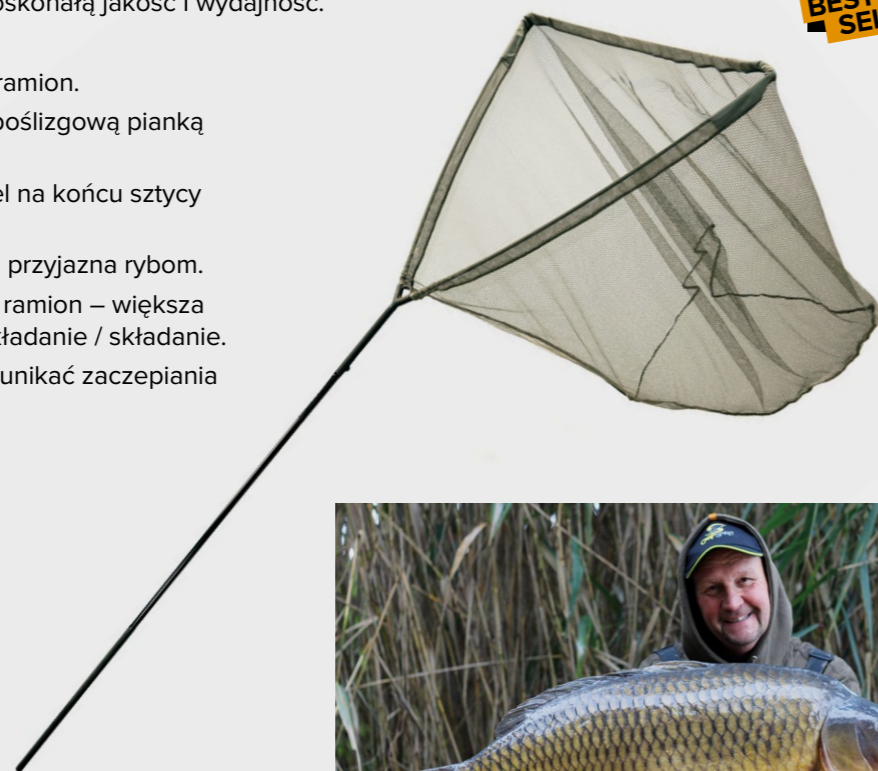
**BEST
SELLER****BLAX** **PODBIERAK 42" MULTI-NET**

- Wysokiej jakości podbierak BLAX Multi jest uniwersalny ze względu na sztycę o zmiennej długości. Sztycę o typowej długości 6 stóp (180 cm) można szybko skrócić do 3 stóp (90 cm).
- 3-składowa sztyca ze złączami czopowymi. 3 długości sztycy: 90, 120 i 270 cm.
- Trójnik mocujący ramiona uformowany z jednego kawałka nylonu.
- Antypoślizgowe uchwyty na sztycy wykonane z japońskiej folii termokurczliwej.
- Anodowany i znakowany laserem kapsel na końcu sztycy.
- Supermiękka, przyjazna dla ryb zielona siatka.
- Walcowane, aluminiowe końcówki ramion zwiększają wytrzymałość oraz ułatwiają składanie i rozkładanie podbieraka.
- Magnetyczny klips do przypinania siatki – zapobiega zaczepianiu siatki o dno.
- W komplecie zaślepki z pianki EVA.

**WSZECZSTRONNY
PODBIERAK W
ŚWIETNEJ
CENIE**

KOD	ROZMIAR KOSZA (IN)	ROZMIAR KOSZA (CM)	KOD KRESKOWY	JEDNOSTKA SPRZEDAŻY	PLN
BLAX X-NET					
ACS490078	42 x 42	105 x 105		1	219.00
BLAX 6FT 42" LANDING NET					
ACS180022	42 x 42	105 x 105		1	435.00
BLAX 42" MULTI-NET					
ACS180024	42 x 42	105 x 105		1	674.00

MAGNUM X1 6FT 42" PODBIERAK

- Ma sztycę wykonaną z wysokomodułowego włókna węglowego wzmocnioną przy koszu opłotem 3K. Trójnik do ramion jest lekki i wytrzymały, ponieważ stanowi 1-elementową konstrukcję z włókna węglowego.
- Sztyca jest w dolnej części pokryta japońską pianką termokurczliwą, która polepsza chwyt i zapobiega ślizganiu się dłoni podczas podbierania ryby.
- Uchwyt zakończony nierdzewnym kapslem z emblematem wykonanym techniką laserową.
- Gładkie, profilowane stalowe końcówki ramion ułatwiają szybkie rozkładanie podbieraka.
- 1-elementowy węglowy trójnik do ramion.
- Bardzo miękka siatka, przyjazna rybom.
- Możliwość wymiany/naprężenia linki łączącej ramiona.
- Profilowane końcówki ramion ze stali nierdzewnej – większa wytrzymałość i ułatwienie składania.
- Magnetyczny klips – pomaga unikać zaczepiania siatką o dno.

**MAGNUM X1 42" MULTIPODBIERAK**

- Multipodbierak Magnum X1 jest wydajny i wszechstronny, ponieważ może mieć długość 3, 6 i 9 stóp (91, 182 i 274cm).
- Jego typową długość 6 stóp można szybko zredukować do 3 stóp podczas podbierania ryby z łodzi lub w niewielkiej, zarośniętej wodzie. Natomiast po rozwinięciu pełnej długości 9 stóp jest idealny do podbierania z wysokiego, stromego brzegu oraz podczas lądowania ryby długim zestawem typu zig rig.
- Lekka, 3-składowa, węglowa sztyca ze złączami czopowymi.
- 1-elementowy, lekki węglowy trójnik do ramion.
- Kapturek EVA na końcu sztycy.
- Antypoślizgowa folia termokurczliwa na sztycy.
- Nierdzewny kapsel grawerowany laserem na końcu sztycy.
- Bardzo miękka, zielona siatka, przyjazna rybom.
- Linka łącząca ramiona może być łatwo wymieniona lub naprężona.
- Zagięte nierdzewne końcówki ramion – większa wytrzymałość i łatwiejsze rozkładanie / składanie.
- Klips magnetyczny – pomaga unikać zaczepiania siatką o dno.

**WODOODPORNY POKROWIEC NA PODBIERAK**

- Pokrowiec z PVC do przechowywania mokrego podbieraka, tłumiący nieprzyjemny zapach i zapobiegający zmoczeniu innych bagaży.

**PŁYWAŁ DO PODBIERAKA**

- Twarda pianka o dużej wyporności.
- Uniwersalne wymiary.

**ZAPASOWA GŁOWICA ROZPOROWA**

- Zapasowa głowica rozporowa kompatybilna z większością tyczek do podbieraków.
- Wyposażona w standardowy gwint 3/8 cala.

**WYMIENNA SIATKA**

- **ACS180023:** Wysokiej jakości wymienna siatka, pasuje do podbieraka Magnum X1 i BLAX
- Wzmocnione górne szwy.
- Wersja 42" (**ACS180023**) posiada nadrukowane na siatce logo Carp Spirit
- Miękka, przyjazna rybom.
- Wyposażona w klips magnetyczny do mocowania.
- **ACS18003/004:** Siatka o doskonałej wartości, pasuje do wszystkich podbieraków o odpowiednich rozmiarach dostępnych na rynku.



KOD	ROZMIAR KOSZA (IN)	ROZMIAR KOSZA (CM)	KOD KRESKOWY	JEDNOSTKA SPRZEDAŻY	PLN
MAGNUM X1 6FT 42" LANDING NET					
ACS180020	42 x 42	105 x 105		1	674.00
MAGNUM X1 42" MULTI NET					
ACS180021	42 x 42	105 x 105		1	826.00
WATERPROOF LANDING NET PVC BAG					
ACS070024	—	125		1	69.00
LANDING NET FLOAT					
154100361	—	—		1	42.00
LANDING SPARE BLOCK					
465001360	—	—		1	29.00
REPLACEMENT MESH					
ACS180023	42 x 42	105 x 105		1	124.00
ACS180003	36 x 36	90 x 90		1	53.00
ACS180004	42 x 42	105 x 105		1	58.00

BEZPIECZEŃSTWO I WAŻENIE RYB

KOŁYSKI DO RYB

- | KOŁYSKA BLAX 81 **nowość**
- | KOŁYSKA NO STRESS 81

MATY DO ODHACZANIA RYB

- | MATA ULTRA PROTECTION 81 **nowość**
- | MATA POP-UP 81
- | MATA SAFETY 82

WORKI I MATY DO WAŻENIA I PRZECHOWYWANIA RYB

- | MATA BLAX SLING 82 **nowość**
- | PŁYWAJĄCY WOREK DO WAŻENIA I PRZECHOWYWANIA RYB 83
- | WOREK DO PRZECHOWYWANIA RYB 83
- | WOREK DO WAŻENIA RYB 83
- | WOREK DO WAŻENIA RYB DELUXE 83

WAŻENIE WAGI

- | WAGA DELUXE DIAL 54KG 84
- | WAGA CYFROWA 50KG 84
- | WAGA SPRĘŻYNOWA 54KG 84

TRIPOD

- | TRIPOD DO WAGI 84

BLAX KOŁYSKA **nowość** JESIEN 2022

- Całkowite wypełnienie rantów
- Wodoodporny materiał PVC.
- Mocna i lekka aluminiowa rama.
- Drenaż z gumowej siatki.
- Szybka konfiguracja.
- Szerokie stopy 360 XL.
- Składa się na płasko, co ułatwia transport.
- Uchwyty do przenoszenia zapinane na rzep.
- Kłapa retencyjna z rzepem.



PLN 366.00

KOŁYSKA NO STRESS

- Zaprojektowana, aby zapewnić najwyższą ochronę i bezpieczeństwo ryb.
- Wodoodporna warstwa wewnętrzna z PVC.
- Regulowane nogi, zabezpieczające zatraski do mocowania.
- Duże stopki na przegubach kulowych polepszają stabilność.
- Maksymalny poziom wody wewnątrz kołyski ustalają boczne kratki odwadniające.
- Kołyska ma piątą nogę, którą można zamontować w celu dodatkowego podparcia kołyski podczas fotografowania ryby.
- Kompaktowy rozmiar, bardzo szybki montaż – kołyska sprawdzi się podczas każdej wyprawy na ryby.
- W komplecie torba transportowa.



MATA ULTRA PROTECTION **nowość** LATO 2022

- Podstawa z pianki o wysokiej gęstości – maksymalna ochrona.
- Sztuczne i wyściełane ściany – zapobiegają wysuwaniu się ryb.
- Zapinane na zamek końce ułatwiają wypuszczanie ryb.
- Składana konstrukcja z torbą transportową.
- Zewnętrzna kieszeń do przechowywania sprzętu do pielęgnacji karpia
- Gumowa podstawa z siatki do szybkiego odprowadzania wody.
- Pełna kłapa przytrzymująca pokrowiec z zapięciem na rzep.



KOD	WYMIARY (CM)	WAGA (KG)	KOD KRESKOWY	JEDNOSTKA SPRZEDAŻY	PLN
BLAX CRADLE					
ACS070078	100(L) x 60(W) x 38(H)	4.7		1	366.00
NO STRESS CRADLE					
ACS070034	128(L) X 70(W)	7.82		1	722.00
ULTRA PROTECTION MAT					
ACS070080	112(L) x 68(W) x 26(H)	TBC		1	596.00

MATA POP UP

- Mata Pop Up ma mądrze zaprojektowaną elastyczną ramę, która pozwala na szybkie rozkładanie i składanie.
- Szybkie rozkładanie i składanie.
- Gruba wyściółka i kompaktowa forma.
- Przyjazna rybam, gładka, 40-mm mata.
- Szybkoschnąca, siatkowa struktura odprowadzająca wodę.
- Wzmocnione pasy nośne.
- Wysokie boki i składana osłona ochronna.
- Dwa punkty mocowania – dwie szpilki w zestawie.
- Torba transportowa w komplecie.



MATA W KSZTAŁCIE ŁÓDKI

- Mata w kształcie łódki, zabezpieczająca rybę i zapobiegająca zsunięciu się jej na ziemię.
- Wyposażona w klapę zabezpieczającą przez wypadnięciem ryby podczas ważenia.
- Bardzo dobra pływalność, przydatna podczas wypuszczania ryby w wodzie.
- Obficie wyściełana i kompaktowa konstrukcja.
- Wzmocnione paski do noszenia.



BLAX SLING

NOWOŚĆ WIOSNA 2022

- Przyjazny dla ryb materiał syntetyczny 210D na podłożu PVC.
- Obficie wyściełana część środkowa.
- Podwójne zamki na całej długości ułatwiają wypuszczanie ryb.
- Rozkładana, wyściełana mata do rozłożenia pod kolana.
- Uchwyty do przenoszenia.
- Torba w komplecie.



PLN 228.00

PLYWAJĄCY WOREK DO WAŻENIA I PRZECHOWYWANIA RYB

- Worek do ważenia i przechowywania złowionych ryb w optymalnych warunkach.
- Warstwa z rzadką siatką ułatwia przepływ wody.
- Miękka gumowa siatka w rogach dla optymalnej ochrony ryb.
- Zamki błyskawiczne umożliwiające pełne otwarcie worka.
- Jaskrawe pływaki utrzymują worek przy powierzchni i ułatwiają jego zlokalizowanie.
- Wyposażony w linkę z agrafką.



WOREK DO PRZECHOWYWANIA RYB

- Nasz największy worek do przechowywania ryb.
- Wyposażony w zatrzask i 2-metrową linkę odporną na wilgoć.
- Zapinane boki.
- Dostarczany w torbie transportowej.



WOREK DO WAŻENIA RYB

- Wyposażony w boczny zamek błyskawiczny i składane aluminiowe drążki zapobiegające wysunięciu się ryby.
- Warstwa z rzadką siatką ułatwia przepływ wody.
- Usztywniacze i rzepy zapewniają bezpieczeństwo ważonej ryby.



WOREK DO PRZECHOWYWANIA RYB

- Duży, wytrzymały, bardzo praktyczny worek do przechowywania ryb.
- Wykonany z materiału, który nie kaleczy ryb.
- Wyposażony w 2-metrową linkę z zamykaną agrafką oraz mocny zamek błyskawiczny.
- Warstwa z rzadką siatką ułatwia przepływ wody.



KOD	WYMIARY (CM)	WAGA (KG)	KOD KRESKOWY	JEDNOSTKA SPRZEDAŻY	PLN
MATA POP UP					
ACS070070	115 x 55 x 30	TBC		1	458.00
MATA W KSZTAŁCIE ŁÓDKI					
948000361	100 x 55 x 25	2.65		1	357.00
BLAX SLING					
ACS070079	120 x 80/160	TBC		1	228.00
PLYWAJĄCY WOREK DO WAŻENIA I PRZECHOWYWANIA RYB					
ACS070068	122 x 17 x 64	1.90		1	297.00
WOREK DO PRZECHOWYWANIA RYB					
030069361	120 x 90	0.56		1	106.00
WOREK DO WAŻENIA RYB					
301001360	120 x 55	0.88		1	152.00
WOREK DO PRZECHOWYWANIA RYB					
689001361	118 x 48	1.20		1	182.00

WAGA DELUXE 54KG

- 54 kg x 200 g / 120 lb x 4 oz.
- Zaprojektowana i wykonana we współpracy z Reuben Heaton (Anglia).
- Mocna, odporna na zarysowania osłona cyferblatu.
- Powiększone ucho i hak ze stali nierdzewnej
- Tarowanie – ustawia zero przy mokrym worku. Wyprodukowana w Anglii.
- W komplecie wyściętany pokrowiec ochronny.

**WAGA CYFROWA 50 KG**

- Zakres ważenia: 50 kg.
- Dokładność ważenia: 50 g.
- Jednostki wagi: kg, lbs, st
- Jednostki temperatury: °C, °F.
- Wyświetlacz LCD z 4 cyframi
- Rozmiar: 75 x 30 mm.

**WAGA SPRĘŻYNOWA 54 KG**

- Niezawodna, solidna waga w przystępnej cenie.
- Wyposażona w nietłukące się szkło i pokrowiec doskonały do transportu.
- Jest precyzyjnie skalibrowana z dokładnością do 100 g i zgodna z normami CE.
- W zestawie wyściętana torba ochronna.

**TRIPOD DO WAGI**

- Bardzo stabilny, lekki.
- Teleskopowe nogi – wygodny do przechowywania.
- Wyposażony w pokrowiec do transportu.

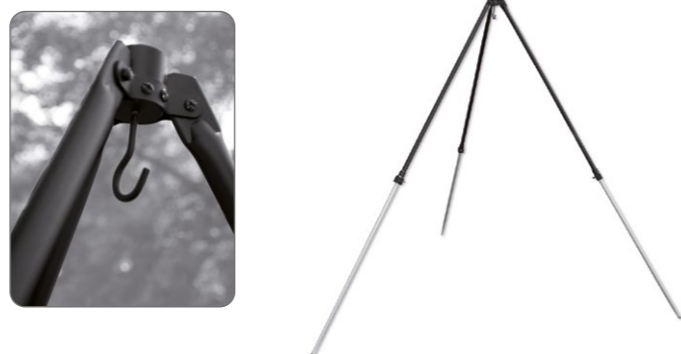

KOD	WAGA (KG)	KOD KRESKOWY	JEDNOSTKA SPRZEDAŻY	PLN
WAGA DELUXE 54KG				
ACS010377	—		1	552.00
WAGA CYFROWA 50 KG				
125300360	0.7		1	276.00
WAGA SPRĘŻYNOWA 54 KG				
ACS010400	1.24		1	150.00
TRIPOD DO WAGI				
124600360	3.8		1	322.00

PONTONY**PONTONY**

- | BLACK BOAT ONE 180 89
- | BLACK BOAT ONE 230 89
- | BLACK BOAT 240WI 92
- | BLACK BOAT 270WI 92
- | BLACK BOAT 300WI 93
- | BLACK BOAT 320W 93

AKCESORIA DO PONTONÓW

- | WIOSŁA DO PONTONU BLACK BOAT 94
- | POMPKA DO PONTONU 94
- | ZESTAW NAPRAWCZY DO PONTONU 94
- | TORBA DO PONTONÓW 94
- | ŁAWKA DO PONTONÓW 94
- | ZAWÓR DO PONTONU 95
- | ZAWÓR BEZPIECZEŃSTWA 95
- | ZACZEP DO PONTONU 95 **NOWOŚĆ**
- | SKANER WODNY 96
- | TYCZKA DO OPUKIWANIA DNA 96



PONTONY

BLACK BOAT ONE 180

BLACK BOAT ONE 230



89



89

PLN	2740.00	3200.00
Product Kod	ACS780004	ACS780005
Key USP	IDEALNE NA MAŁE ZBIORNIKI	WYJĄTKOWA JAKOŚĆ DO CENY
Długość (cm)	180	230
Szerokość (cm)	124	132
Długość wewnętrzna (cm)	125	163
Waga (kg)	25	29
Maksymalna moc (KM)	2	4
Maksymalne obciążenie (kg)	170	350
Maksymalna liczba osób	1	2
Grubość materiału	0.7	0.7
System komorowy	2	3
Podłoga	Podłoga z listew	Podłoga z listew
Dwupozycyjny pneumatyczny zawór zwrotny	●	●
Pompowany kil	—	—
Knaga na dziobie	—	—
Boczne uchwyty do przenoszenia	●	●
Uchwyty na rufie	—	—
Wiosła	●	●
Siedzenie	1	1
Pawęż z płytą wzmacniającą pod silnik	●	●
Lina wzdłuż burt	●	●
Ucho ze stali nierdzewnej na dziobie	●	●
Torba do przechowywania	●	●
Pompka nożna	●	●
Zestaw naprawczy	●	●

BLACK BOAT 240WI

BLACK BOAT 270WI

BLACK BOAT 300WI

BLACK BOAT 320W



92



92



93



93

	4350.00	5497.00	5957.00	6417.00
	ACS780023	ACS780024	ACS780025	ACS780026
	DOSKONAŁA JAKOŚĆ, OKRĄGŁY PONTON	NASZ NAJBARDZIEJ WSZECHSTRONNY PONTON	OGROMNA PRZESTRZEŃ WEWNĘTRZNA	NAJWIĘKSZY MODEL NA NAJBARDZIEJ EKSTREMALNE WARUNKI
	240	270	300	320
	142	154	164	164
	173	184	213	213
	35	41	44	55
	4	10	12	15
	350	484	525	566
	2	3	4	4
	0.9	0.9	0.9	0.9
	3+1	3+1	3+1	3+1
	Nadmuchiwane	Nadmuchiwane	Nadmuchiwane	Nadmuchiwane
	●	●	●	●
	●	●	●	●
	●	●	●	●
	●	●	●	●
	●	●	●	●
	●	●	●	●
	1	1	1	2
	●	●	●	●
	●	●	●	●
	●	●	●	●
	●	●	●	●
	●	●	●	●



BLACK BOAT ONE

W wersji podstawowej oferujemy 2 modele pontonów: 180 i 230. Black Boat One jest idealną opcją na mniejsze wody i świetnym wstępem do rozpoczęcia przygody, jaką jest łowienie z wywózki.

Modele z tej serii posiadają:

- Nadmuchiwane komory: 2 na 180 cm, 3 na 230 cm.
- Brezentowe wzmocnienia 0,7 mm boków i dna dla zwiększenia trwałości.

- Podłoga z listew o szerokości 20 cm.
- Zdemontowana, regulowana ławka.
- Liny wzdłuż burt.
- Wyjmowane czarne wiosła zabezpieczone śrubą.
- Pawęż z płytą wzmacniającą pod silnik.
- Pneumatyczne zawory zwrotne.



SZCZEGÓŁY

- 1 Ucho ze stali nierdzewnej na dziobie.
- 2 Podłoga ażurowa (szerokość listwy 20cm).
- 3 Zdemontowane i regulowane siedzenie.
- 4 Pawęż z płytą wzmacniającą pod silnik.
- 5 Pneumatyczne zawory zwrotne.
- 6 Brezentowe wzmocnienia 0,7 mm boków i dna dla zwiększenia trwałości.
- 7 Liny wzdłuż burt.
- 8 Zdemontowane czarne wiosła zabezpieczone śrubami mocującymi.



W zestawie torba do przechowywania, pompa nożna o dużej pojemności i zestaw naprawczy.



BLACK BOAT ONE 180

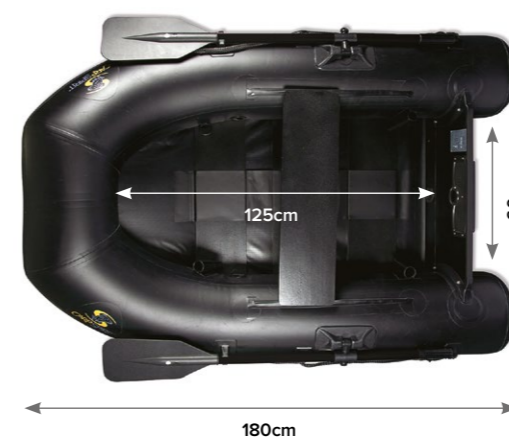

BLACK BOAT ONE 230



KOD	WAGA (KG)	MAX MOC SILNIKA (HP)	MAX OBCIĄŻENIE (KG)	LICZBA OSÓB	KOD KRESKOWY	JEDNOSTKA SPRZEDAŻY	PLN
BLACK BOAT ONE 180							
ACS780004	25	2	170	1		1	2740.00
BLACK BOAT ONE 230							
ACS780005	29	4	350	2		1	3200.00

BLACK BOAT

Kiedy seria Black Boat została wprowadzona na rynek, Carp Spirit stał się jednym z liderów w sprzedaży dmuchanych środków pływających do wędkarstwa karpiego. Teraz mając ustabilizowaną pozycję jako lider w całej Europie, najnowsza seria Black Boat została udoskonalona aby spełnić potrzeby oraz oczekiwania dzisiejszych karparzy.

Wprowadzono nowinki takie jak nowe uchwyty transportowe, nowa podłoga typu „Air Deck” oraz zwiększenie szerokości dla uzyskania większej przestrzeni oraz przede wszystkim stabilności dla naszego komfortu i bezpieczeństwa, a to wszystko wykonane z solidnych materiałów z dbałością o szczegóły dla wieloletniego użytkowania.

- Pompowane 3 komory z zaworem bezpieczeństwa + pompowany kil (3+1).
- Poszycie o grubości 0,9 mm wzmocnione po bokach odbojami gumowymi dla zabezpieczenia konstrukcji.
- Pompowana podłoga (240WI, 270WI & 300WI) z umiejscowionym na froncie zaworem.
- Aluminiowa składana podłoga (model 320W).
- Wbudowane w podłogę wzmocniające żebra usztywniające (modele: 270WI, 300WI & 320W).
- Specjalny pas z klipsem do mocowania akumulatora umiejscowiony przy rufie pontonu (modele 240WI, 270WI & 300WI).
- Dmuchany i wzmocniany kil, aby z łatwością przecinać fale i utrzymywać obrany kurs.
- Praktyczna knaga na dziobie do ustabilizowania pontonu jedną ręką za pomocą liny.

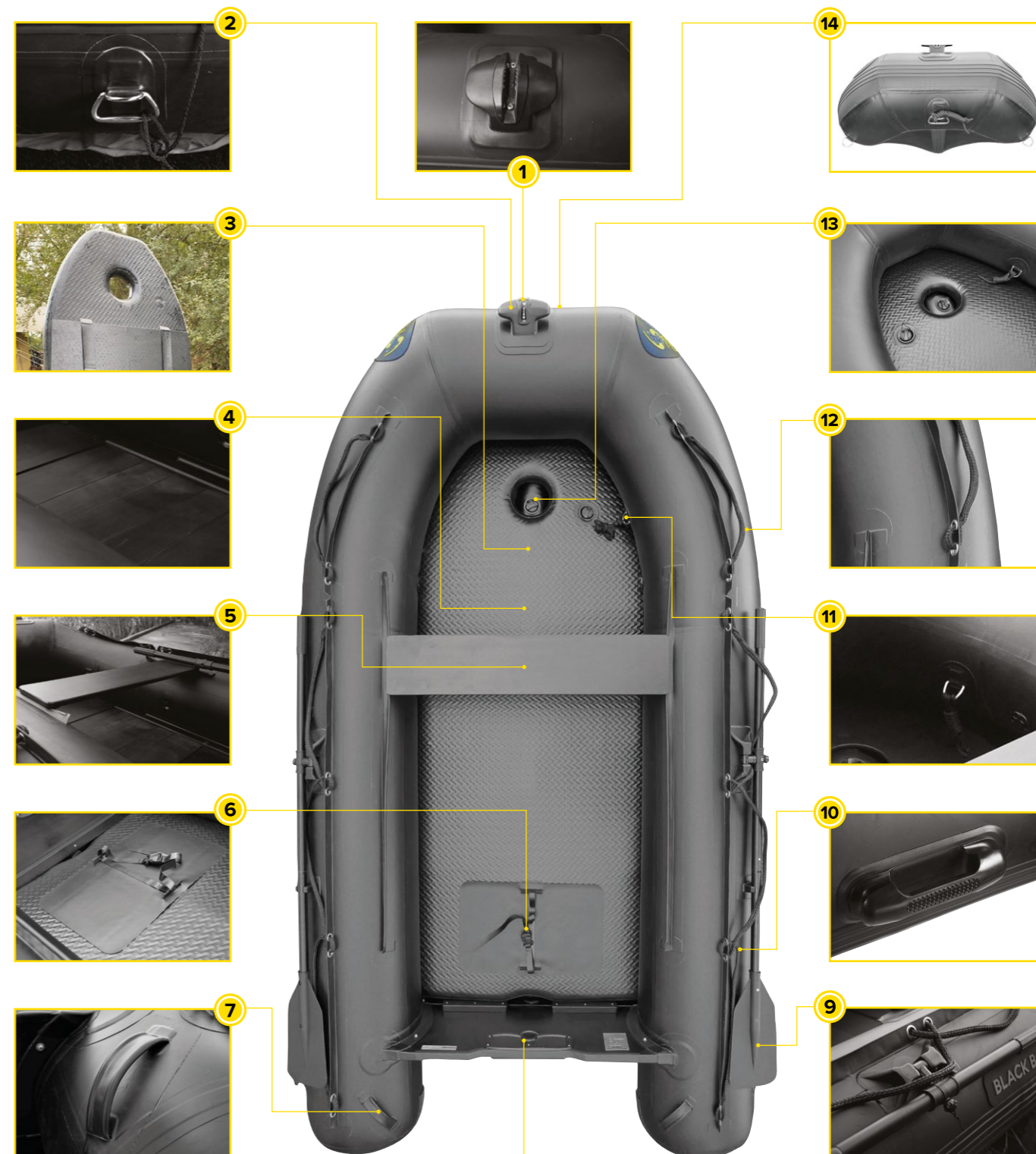

*270WI / 300WI / 320WI

SZCZEGÓŁY

- 1 Knagi na dziobie stabilizujące łódź, nawet jedną ręką.
- 2 Wzmocniane ucho ze stali nierdzewnej na dziobie.
- 3 Nadmuchiwana podłoga (240WI, 270WI & 300WI).
- 4 Czarna aluminiowa podłoga zapewnia stabilność (tylko w modelu 320W).
- 5 Zdejmowane i regulowane siedzenia.
- 6 Pasek zabezpieczający akumulator.
- 7 Bardzo mocny uchwyt z tyłu.*
- 8 Pawęż z płytą wzmocniającą pod silnik.
- 9 Wyjmowane czarne wiosła mocowane na śruby.
- 10 Uchwyty na bokach.
- 11 Wewnętrzne nierdzewne ucho do mocowania dużych przedmiotów.
- 12 Mocne, nie chłoneące wody liny na burtach pontonu do transportu oraz bezpieczeństwa.
- 13 Podłogowy pneumatyczny zawór zwrotny.
- 14 Nadmuchiwany i wzmocniony kil.



Poszycie o grubości 0,9 mm wzmocnione po bokach odbojami gumowymi dla zabezpieczenia konstrukcji.



Torba transportowa, nożna pompka oraz zestaw naprawczy w komplecie.



BLACK BOAT 240WI

Wystarczająco lekki do transportu przez jedną osobę. Idealny do węczenia, wywózki, holu; komfort nawet przy 2 osobach. Kształt zapewnia znakomitą stabilność w niekorzystnych warunkach, 240WI ma to wszystko!

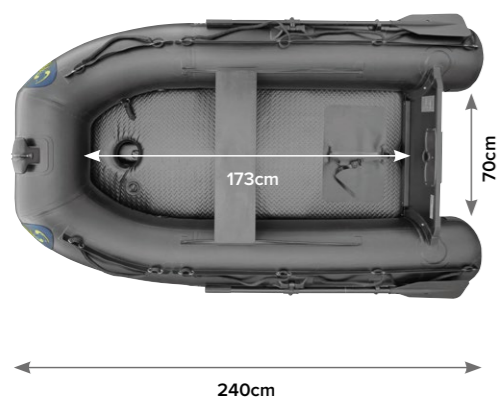

240cm



142cm

*Dmuchana podłoga.

BLACK BOAT 270WI

Najbardziej uniwersalny rozmiar ze wszystkich. Doskonale sprawdza się na dużych zbiornikach przy mocnych falach, zachowując świetną manewrowość.

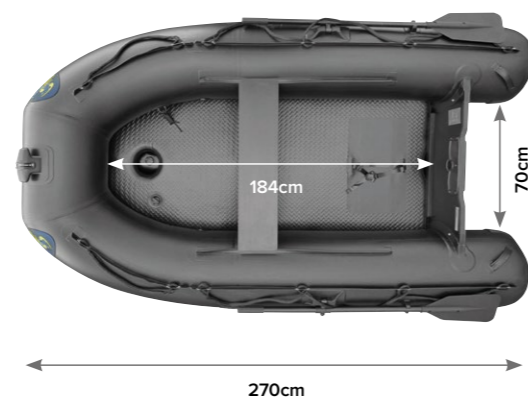

270cm



154cm

*Dmuchana podłoga.

BLACK BOAT 300WI

Przestronny, 300WI jest przeznaczony do łowienia na dużych zbiornikach, może przetransportować tyle sprzętu ile jest potrzebne na najdłuższe zasiadki.

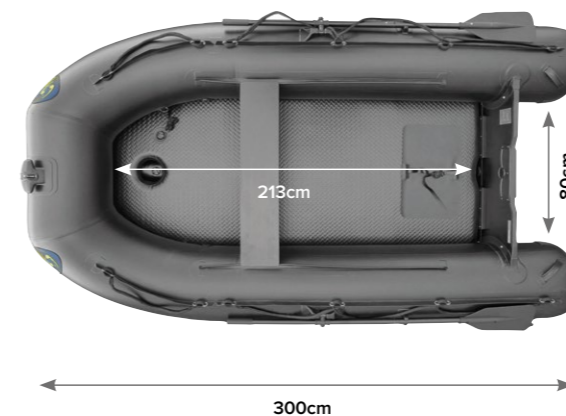

300cm



164cm

*Dmuchana podłoga.

BLACK BOAT 320W

Ponton 320W jest stworzony do łowienia w najbardziej wymagających i trudnych warunkach. Dzięki dodatkowej parze przednich uchwytów, aluminiowej podłodze, 2 siedzeniom i mocy silnika do 15 KM, ten ponton jest idealnym rozwiązaniem na duże jeziora, wielkie rzeki, sprawdzi się także przy połowach gigantycznych sumów. Idealny do błyskawicznego przenoszenia całego sprzętu z jednej strony jeziora na drugą, niezależnie od pogody; jest wystarczająco duży, aby w nim spać.

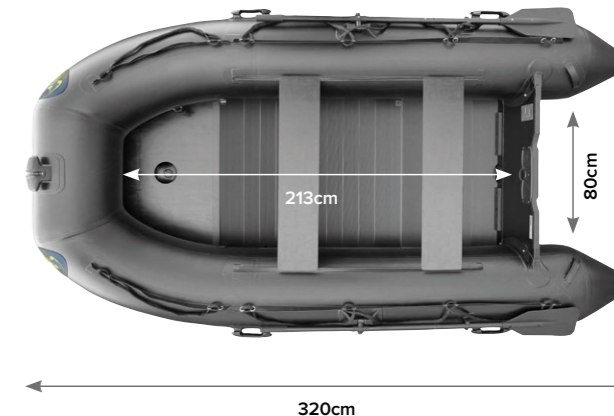

320cm



164cm

*Aluminiowa podłoga.

KOD	WAGA (KG)	MAX MOC SILNIKA (HP)	MAX OBCIĄŻENIE (KG)	LICZBA OSOB	KOD KRESKOWY	JEDNOSTKA SPRZEDAŻY	PLN
BLACK BOAT 240WI							
ACS780023	35	4	350	2		1	4350.00
BLACK BOAT 270WI							
ACS780024	41	10	484	3		1	5497.00
BLACK BOAT 300WI							
ACS780025	44	12	525	4		1	5957.00
BLACK BOAT 320W							
ACS780026	55	15	566	4		1	6417.00

📏 Szczegółowe wymiary wszystkich modeli Black Boat znajdują się na stronach 86-87.

WIOSŁA DO PONTONU BLACK BOAT

- Zapasowe wiosła do pontonów Black Boat i Black Boat One.

**ŁAWKA DO PONTONU**

- Ławka do pontonów Black Boat i Black Boat One.

**POMPKA DO PONTONU**

- Pompka do pontonów Black Boat i Black Boat One.

**TORBA DO PONTONU**

- Torba do pontonów Black Boat.

**ZESTAW NAPRAWCZY DO PONTONU**

- Zestaw naprawczy do pontonów Black Boat i Black Boat One.

**TORBA DO PONTONU**

- Torba do pontonów Black Boat One.

**ZAWÓR DO PONTONU**

- Zawór do pontonów Black Boat i Black Boat One

ZAWÓR BEZPIECZEŃSTWA

- Zawór bezpieczeństwa do pontonów Black Boat i Black Boat One.

ZACZEP DO PONTONU NOWOŚĆ 2022

- Wytrzymała linka bungee o długości 1,35m.
- System szybkiego zwalniania obsługiwany jedną ręką.
- Pływak Hi-Viz.
- Duży, przesuwany pływak główny – samoczynnie się dopasowuje.
- Klips ze stali nierdzewnej.



KOD	WYMIARY (CM)	MODEL	KOD KRESKOWY	JEDNOSTKA SPRZEDAŻY	PLN
WIOSŁA DO PONTONU BLACK BOAT					
ACS780007	131	All		1	198.00
ACS780008	161	All		1	230.00
POMPKA DO PONTONU					
ACS780009	—	All		1	168.00
ZESTAW NAPRAWCZY DO PONTONU					
ACS780010	—	All		1	55.00
ŁAWKA DO PONTONU					
ACS780021	80 x 20	240WI/270WI		1	134.00
ACS780022	90 x 24	300WI/320W		1	150.00
TORBA DO PONTONU					
ACS780011	—	All Black Boat Models		1	276.00
TORBA DO PONTONU					
ACS780012	—	All Black Boat One Models		1	230.00
ZAWÓR DO PONTONU					
ACS780015	—	All		1	28.00
ZAWÓR BEZPIECZEŃSTWA					
ACS780016	—	All		1	32.00
ZACZEP DO PONTONU					
ACS010403	135	All		1	115.00

WODNY SKANER

- Zajmuje mało miejsca i jest skuteczny.
- Idealny do czystych wód; pomaga zidentyfikować charakter dna i zlokalizować zaczepy.
- 2 boczne uchwyty.
- Składany.

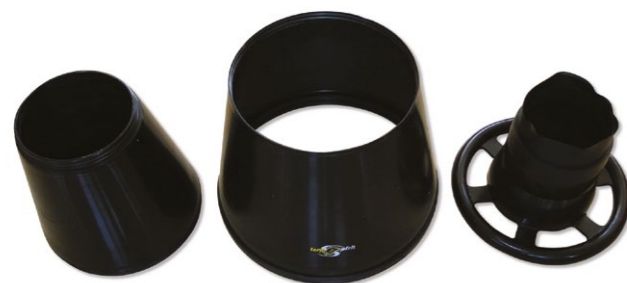
**TYCZKA DO OPUKIWIANIA DNA**

- Praktyczna 3-składowa tyczka o długości 1,50 m z dwoma nakręcanym końcówkami.
- Do oceny rodzaju dna.
- Pokrowiec transportowy z przegradami.

**HAKI & GOTOWE ZESTAWY****HAKI****RAZOR POINT HOOKS**

- | V-CURVE 99
- | V-CURVE XS 99
- | LONG SHANK 99
- | BOILIE BEAK POINT 100
- | MEDIUM CURVE SHANK 100
- | STIFF RIG / CHOD 100
- | CONTINENTAL XS 100
- | SHORT CURVE SHANK 100
- | ZIG & FLOATER 100

GOTOWE ZESTAWY**RAZOR POINT RIGS**

- | CHOD RIG 102
- | 360 RIG 102
- | BLOW BACK RIG 102
- | FLUROCARBON D RIG 102
- | PVA BAG HAIR RIG 102
- | KD RIG 102
- | HINGED STIFF RIG 103

CS RIGS

- | HERCULINE™ RIG 104
- | OPTI-MEX™ RIG 104
- | RE-ACTION™ RIG 104



KOD	WYMIARY	KOD KRESKOWY	JEDNOSTKA SPRZEDAŻY	PLN
WODNY SKANER				
ACS010208	Transport case – 28cm x 31cm		1	368.00
TYCZKA DO OPUKIWIANIA DNA				
ACS010019	4.5m		1	207.00

RAZOR point

Haczyki Razor stały się ulubionymi haczykami karpiarzy w całej Europie. O ich jakości świadczą tysiące złowionych karpia. Stworzone w laboratoriach, przetestowane przez naszych fachowców haczyki Razor nigdy nie zawodzą. Opracowane w najmniejszych szczegółach haczyki Razor cechują: odporność na zginanie, temperatura hartowania sterowana komputerowo, chemiczne ostrzenie technologią Dura-Point. Szeroka gama haczyków umożliwia stawić czoło każdej sytuacji wędkarskiej. Haczyki Razor są produkowane dzięki najbardziej zaawansowanej technologii.

Nowe opakowania o 80% bardziej ekologiczne.

- **Technologia Dura-Point** – Najdłuższe i najostre grot na rynku. Są ostre nawet po złowieniu wielu ryb.
- **Stal High Carbon** – Najważniejsza jest jakość stali. Dlatego stosujemy najlepszą stal o wysokiej zawartości węgla. Dzięki temu haczyki Razor cechuje niezwykła wytrzymałość.
- **Wykończenie PTFE (Teflon)** – Zaletą powłoki PTFE nie tylko jest to, że jest matowa, ale zmniejsza też tarcie polepszając o 50% penetrację.
- **Domknięte oczko** – Haczyka Razor nie uszkadza przyponu.
- **Mikro zadziór** – Został opracowany w taki sposób, by ułatwić walkę z rybą, jednocześnie ułatwiając jej wypuszczenie bez okaleczenia.

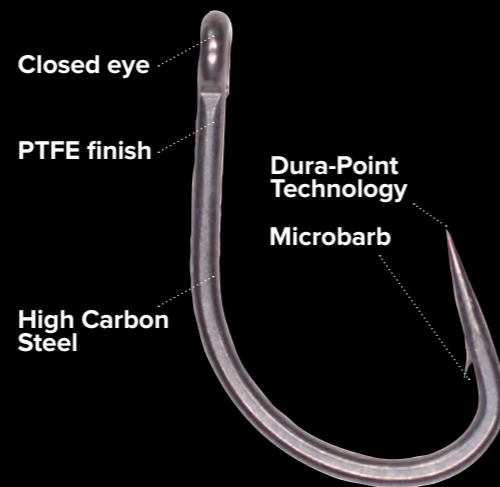

"Sharpest hooks, straight from the packet."

Ian Russell

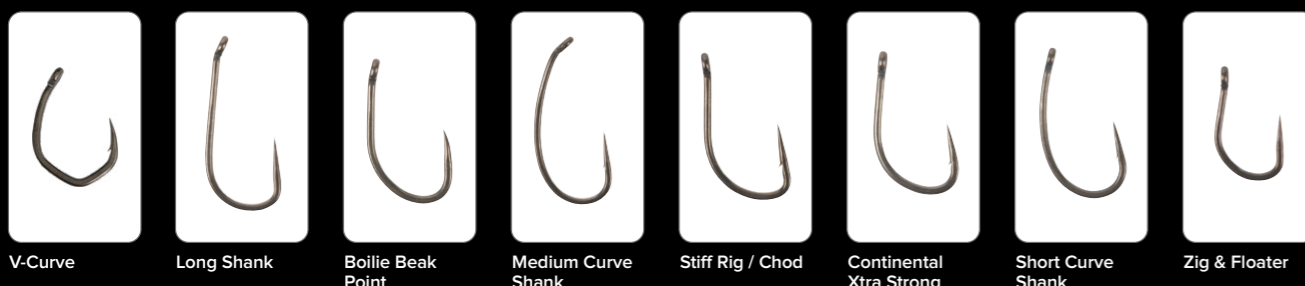

V-Curve Long Shank Boilie Beak Point Medium Curve Shank Stiff Rig / Chod Continental Xtra Strong Short Curve Shank Zig & Floater

RAZOR V-CURVE

- Unikalne wygięcie łuku kolankowego w literę "V" znacząco redukuje możliwość zejścia ryby z haka i zmniejsza jego obciążenie podczas holu.
- Szeroki łuk kolankowy i krótki trzonek zapewniają doskonałą penetrację.
- Zwrócone do wewnątrz grot są idealne do łowienia na kamieniach i żwirze.

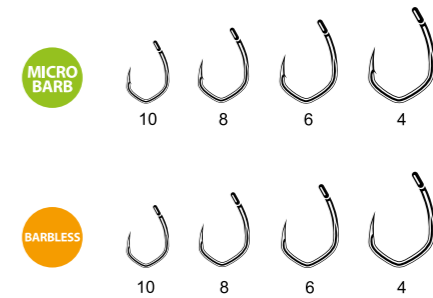

RAZOR V-CURVE XS

- Charakteryzuje się większą średnicą zapewniając o 30% większą wytrzymałość, idealny na rekordowe okazy oraz podczas łowienia w bardzo wymagających warunkach.

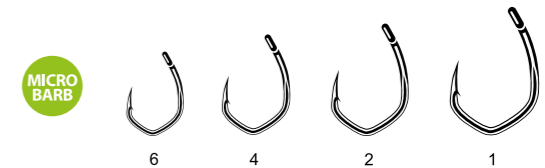

RAZOR LONG SHANK

- Haczyk posiada długie ramię szczególnie przystosowane do zestawów zapobiegających wypłuciu przynęty przez karpia.
- Prosty grot, nachylone oczko, popularny kształt, idealny do zestawu Sit-Up & Beg.

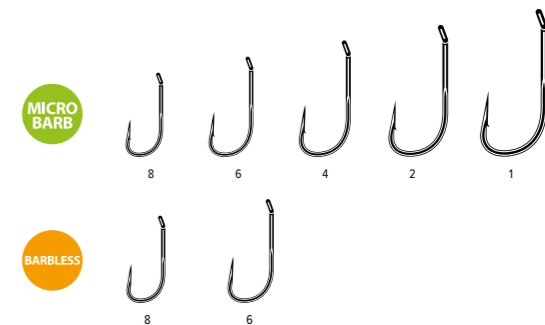

KOD	ROZMIAR HACZYKA	MODEL HACZYKA	LICZBA W OPAKOWANIU	KOD KRESKOWY	JEDNOSTKA SPRZEDAŻY	PLN
V-CURVE						
ACS350089	4	Mikro zadziór	10	[Barcode]	5	28.00
ACS350088	6	Mikro zadziór	10	[Barcode]	5	28.00
ACS350087	8	Mikro zadziór	10	[Barcode]	5	28.00
ACS350086	10	Mikro zadziór	10	[Barcode]	5	28.00
ACS350098	4	Bezzadziorowy	10	[Barcode]	5	28.00
ACS350097	6	Bezzadziorowy	10	[Barcode]	5	28.00
ACS350096	8	Bezzadziorowy	10	[Barcode]	5	28.00
ACS350095	10	Bezzadziorowy	10	[Barcode]	5	28.00
V-CURVE XS						
ACS350093	1	Mikro zadziór	10	[Barcode]	5	28.00
ACS350092	2	Mikro zadziór	10	[Barcode]	5	28.00
ACS350091	4	Mikro zadziór	10	[Barcode]	5	28.00
ACS350090	6	Mikro zadziór	10	[Barcode]	5	28.00
LONG SHANK						
ACS350028	1	Z zadziorem	10	[Barcode]	5	28.00
ACS350029	2	Z zadziorem	10	[Barcode]	5	28.00
ACS350030	4	Z zadziorem	10	[Barcode]	5	28.00
ACS350032	6	Z zadziorem	10	[Barcode]	5	28.00
ACS350034	8	Z zadziorem	10	[Barcode]	5	28.00
ACS350036	6	Bezzadziorowy	10	[Barcode]	5	28.00
ACS350037	8	Bezzadziorowy	10	[Barcode]	5	28.00

RAZOR BOILIE BEAK POINT

- Ramię średniej długości. Szerokie rozwarście. Nachylone oczko. Haczyk opracowany we współpracy z Terryem Hearnem. Idealny do przynęt pływających i tonących.
- Polecany na kamieniste dno, gdyż wygięty do wewnątrz grot się nie tępi.

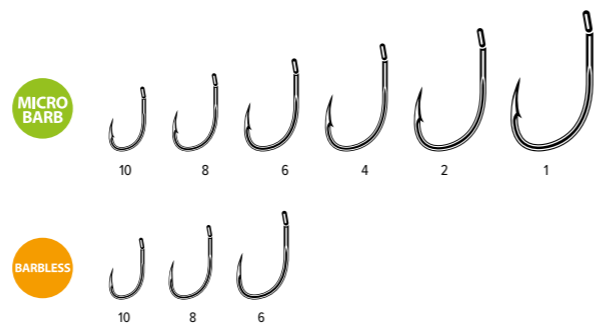

RAZOR MEDIUM CURVE SHANK

- Jest to zupełnie nowy wzór haka, stworzony przez połączenie cech modeli z krótkim oraz długim zakrzywionym trzonkiem, a przez to niezwykle skuteczny.
- Mając uszko lekko przygięte do wewnątrz, ten haczyk obraca się natychmiast po naprężeniu przyponu, co daje pewność skutecznego zacięcia. Pasuje do wielu różnych rodzajów zestawów, zwłaszcza do 360° I Ronnie.

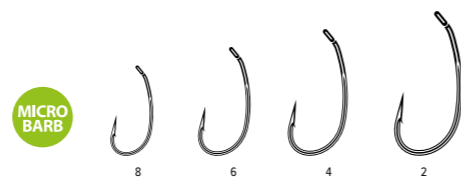

RAZOR STIFF RIG / CHOD

- Prosty grot, ramię średniej długości.
- Kształt przystosowany do popularnego ostatnio zestawu Chod na sztywnym przyponie typu « Riga Mortis ». Najlepszy haczyk do tego rodzaju zestawów.

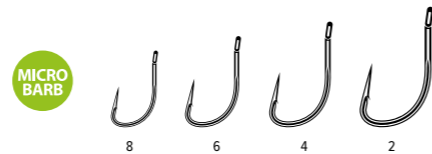

RAZOR CONTINENTAL XS

- Do przynęt pływających i tonących super mocny haczyk – ma na koncie jednego z największych karpia na świecie, jest również polecany do łowienia w ciężkich zaczepach.
- Krótki trzonek i szerokie rozwarście sprawiają, że idealnie nadaje się do większości zestawów montowanych na włosie.



RAZOR SHORT CURVE SHANK

- Najpopularniejszy kształt haczyka w naszej ofercie. Prosty grot i proste oczko umożliwiają stosowanie w wielu zestawach.
- Idealny do przynęt zarówno pływających jak i tonących. Zalecany zwłaszcza w zestawach typu "bałwanek", KD, Withy Pool.

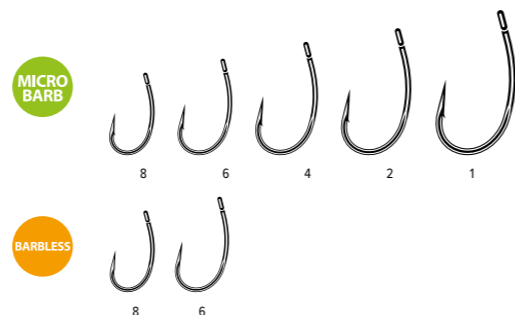

RAZOR ZIG & FLOATER

- Pierwszy model stworzony do metody Zig, krótkie ramię, szerokie rozwarście, grot smukły i prosty.
- Oczko lekko wygięte na zewnątrz, by współgrać z pianką zestawu Zig.



KOD	ROZMIAR HACZYKA	MODEL HACZYKA	LICZBA W OPAKOWANIU	KOD KRESKOWY	JEDNOSTKA SPRZEDAŻY	PLN
BOILIE BEAK POINT						
ACS350039	1	Z zadziorem	10	8543039000000	5	28.00
ACS350040	2	Z zadziorem	10	8543040000000	5	28.00
ACS350041	4	Z zadziorem	10	8543041000000	5	28.00
ACS350043	6	Z zadziorem	10	8543043000000	5	28.00
ACS350045	8	Z zadziorem	10	8543045000000	5	28.00
ACS350046	10	Z zadziorem	10	8543046000000	5	28.00
ACS350094	4	Bezzadziorny	10	8543094000000	5	28.00
ACS350047	6	Bezzadziorny	10	8543047000000	5	28.00
ACS350048	8	Bezzadziorny	10	8543048000000	5	28.00
ACS350049	10	Bezzadziorny	10	8543049000000	5	28.00
MEDIUM CURVE SHANK						
ACS350051	2	Z zadziorem	10	8543051000000	5	28.00
ACS350052	4	Z zadziorem	10	8543052000000	5	28.00
ACS350054	6	Z zadziorem	10	8543054000000	5	28.00
ACS350056	8	Z zadziorem	10	8543056000000	5	28.00
STIFF RIG / CHOD						
ACS350058	2	Z zadziorem	10	8543058000000	5	28.00
ACS350059	4	Z zadziorem	10	8543059000000	5	28.00
ACS350061	6	Z zadziorem	10	8543061000000	5	28.00
ACS350063	8	Z zadziorem	10	8543063000000	5	28.00
CONTINENTAL XS						
ACS350081	1	Z zadziorem	10	8543081000000	5	28.00
ACS350082	2	Z zadziorem	10	8543082000000	5	28.00
ACS350083	4	Z zadziorem	10	8543083000000	5	28.00
ACS350084	6	Z zadziorem	10	8543084000000	5	28.00
ACS350085	8	Z zadziorem	10	8543085000000	5	28.00
SHORT CURVE SHANK						
ACS350064	1	Z zadziorem	10	8543064000000	5	28.00
ACS350065	2	Z zadziorem	10	8543065000000	5	28.00
ACS350066	4	Z zadziorem	10	8543066000000	5	28.00
ACS350068	6	Z zadziorem	10	8543068000000	5	28.00
ACS350070	8	Z zadziorem	10	8543070000000	5	28.00
ACS350072	6	Bezzadziorny	10	8543072000000	5	28.00
ACS350073	8	Bezzadziorny	10	8543073000000	5	28.00
ZIG & FLOATER						
ACS350075	8	Z zadziorem	10	8543075000000	5	28.00
ACS350076	10	Z zadziorem	10	8543076000000	5	28.00
ACS350077	12	Z zadziorem	10	8543077000000	5	28.00
ACS350078	8	Bezzadziorny	10	8543078000000	5	28.00
ACS350079	10	Bezzadziorny	10	8543079000000	5	28.00
ACS350080	12	Bezzadziorny	10	8543080000000	5	28.00

RAZOR CHOD RIG

- Wykonany z super sztywnego materiału przyponowego Riga-Mortis 25lb, który nie odkształca się.
- Dostępny w 2 rozmiarach: krótki 5,75 cm i długi 8,25 cm, oba wyposażone w krętlik nr 11 z mikrołącznikiem okrągłym, w opakowaniach po trzy sztuki.



MICRO BARB

SZCZEGÓŁY:

- Razor Point Stiff Rig/Chod Hook
- Przypon Ryga-Mortis 25lb
- Krętlik w rozmiarze 11

RAZOR 360 RIG

- 360 Rig jest uważany za jeden z najlepszych zestawów typu pop-up na duże ryby.
- Nazwa wywodzi się od możliwości obrotu o 360 stopni haka umieszczonego w oczku krętlika, co zwiększa szansę na zacięcie ryby pod dowolnym kątem.



MICRO BARB

SZCZEGÓŁY:

- Haczyk Razor Point Medium Curve.
- Materiał przyponowy Camo Core
- Krętlik z pierścieniem
- Szybkocucujący krętlik QC nr 8
- Nasuwka antysplątaniowa.

RAZOR BLOW BACK RIG

- Hak z długim trzonkiem jest idealny – gdy ryba próbuje wypłuć przynętę, mikrołącznik z przynętą przesuwają się po trzonku, odsłaniając gołe ostrze, a to zwiększa szansę na zahaczenie.
- Elementem zestawu jest też pozycjoner haka Carp Spirit Kicker, który pomaga w szybkim obrocie ostrza.
- Ten uniwersalny zestaw jest idealny zarówno do łowienia z dna, jak i na pływające przynęty pop-up.

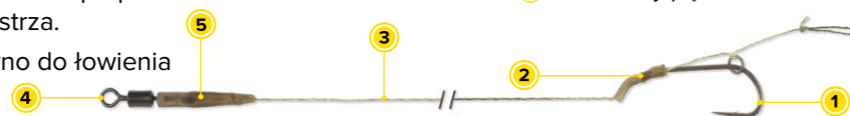

MICRO BARB

SZCZEGÓŁY:

- Haczyk Razor Point Long Shank
- Pozycjoner haka Carp Spirit Kicker
- Materiał przyponowy Camo Core
- Szybkocucujący krętlik QC nr 8
- Nasuwka antysplątaniowa mini.

RAZOR FLUOROCARBON 'D' RIG

- Fluorocarbon ma podobny współczynnik załamania światła jak woda, więc po zanurzeniu w wodzie staje się słabo widoczny.
- Zestaw "D" rig z fluorocarbonu jest idealny do łowienia z dna, na wafersy lub na bałwanki.



MICRO BARB

SZCZEGÓŁY:

- Haczyk Razor Point Short Curve Shank
- Fluorokarbon
- Szybkocucujący krętlik QC nr 8
- Nasuwka antysplątaniowa mini

RAZOR PVA BAG HAIR RIG

- Carp Spirit PVA Bag Rig to krótki zestaw z plecionki przeznaczony specjalnie do woreczków PVA.
- Zestaw jest krótszy niż standardowy więc można go łatwo spakować bezpośrednio do woreczka PVA albo użyć w połączeniu z siatką PVA.



MICRO BARB

SZCZEGÓŁY:

- Haczyk Razor Point Boilie Beak Point
- Plecionka Re-Action
- Szybkocucujący krętlik QC nr 8
- Nasuwka antysplątaniowa mini

RAZOR KD RIG

- Najlepiej zastosować zestaw KD do łowienia na wolnotonące, zbalansowane przynęty albo na kulki pop-up wyważone niewielką śruciną umieszczoną bezpośrednio pod przynętą.
- Hak zachowuje niesamowitą swobodę ruchów, dzięki czemu zestaw jest niezwykle łowny, słynie z dobrego trzymania ryby i ma na koncie wiele dużych okazów.



MICRO BARB

SZCZEGÓŁY:

- Haczyk Razor Point Short Curve Shank
- Plecionka przyponowa Camo Core
- Szybkocucujący krętlik QC nr 8
- Nasuwka antysplątaniowa mini

RAZOR HINGED STIFF RIG

- Hinged Stiff Rig jest popularnym zestawem ze względu na dużą skuteczność zacięcia i właściwości antysplątaniowe.
- Zastosowano hak Razor Point SRC (Stiff Rig Chod) ze względu na duże, nieco odgięte uszko dla uzyskania doskonałej prezentacji przynęty.



MICRO BARB

SZCZEGÓŁY:

- Haczyk Razor Point Stiff Rig/Chod Hook
- Materiał przyponowy Riga-Mortis
- Krętlik z pierścieniem
- Szybkocucujący krętlik QC nr 8
- Nasuwka antysplątaniowa mini

KOD	DŁUGOŚĆ (CM)	WYTRZYMAŁOŚĆ (LB)	ROZMIAR HACZYKA	ROZMIAR KRĘTLIKA	LICZBA W OPAK.	KOD KRESKOWY	JEDNOSTKA SPRZEDAŻY	PLN
CHOD RIG								
ACS340023	8.25	25	4	11	3	[Barcode]	5	28.00
ACS340025	8.25	25	6	11	3	[Barcode]	5	28.00
ACS340027	8.25	25	8	11	3	[Barcode]	5	28.00
ACS340028	5.75	25	4	11	3	[Barcode]	5	28.00
ACS340030	5.75	25	6	11	3	[Barcode]	5	28.00
ACS340032	5.75	25	8	11	3	[Barcode]	5	28.00
360 RIG								
ACS340034	—	25	4	8	1	[Barcode]	5	23.00
ACS340035	—	20	6	8	1	[Barcode]	5	23.00
ACS340036	—	20	8	8	1	[Barcode]	5	23.00
BLOW BACK RIG								
ACS340045	—	25	4	8	1	[Barcode]	5	21.00
ACS340046	—	20	6	8	1	[Barcode]	5	21.00
ACS340047	—	20	8	8	1	[Barcode]	5	21.00
FLUOROCARBON 'D' RIG								
ACS340050	—	25	2	8	1	[Barcode]	5	16.00
ACS340051	—	25	4	8	1	[Barcode]	5	16.00
ACS340052	—	25	6	8	1	[Barcode]	5	16.00
ACS340053	—	25	8	8	1	[Barcode]	5	16.00
PVA BAG HAIR RIG								
ACS340057	—	20	2	8	2	[Barcode]	5	23.00
ACS340058	—	20	4	8	2	[Barcode]	5	23.00
ACS340059	—	20	6	8	2	[Barcode]	5	23.00
ACS340060	—	20	8	8	2	[Barcode]	5	23.00
KD RIG								
ACS340064	—	25	2	8	2	[Barcode]	5	19.00
ACS340065	—	25	4	8	2	[Barcode]	5	19.00
ACS340066	—	20	6	8	2	[Barcode]	5	19.00
ACS340067	—	20	8	8	2	[Barcode]	5	19.00
HINGED STIFF RIG								
ACS340038	—	25+20	4	8	1	[Barcode]	5	16.00
ACS340039	—	25+15	6	8	1	[Barcode]	5	16.00
ACS340040	—	25+15	8	8	1	[Barcode]	5	16.00

REACTION™ RIG

- Prosty, klasyczny, ale bardzo skuteczny zestaw wykonany z szybkotonącej plecionki Re-action Braid.
- Wykonany z delikatnej, miękkiej plecionki Re-action jest idealnym zestawem do łowienia z wykorzystaniem woreczków PVA.
- Można łowić tym zestawem z dna, na kulki pop-up albo na bałwanki wyważone pastą wolframową lub niewielką śruciną zaciśniętą na plecionce.

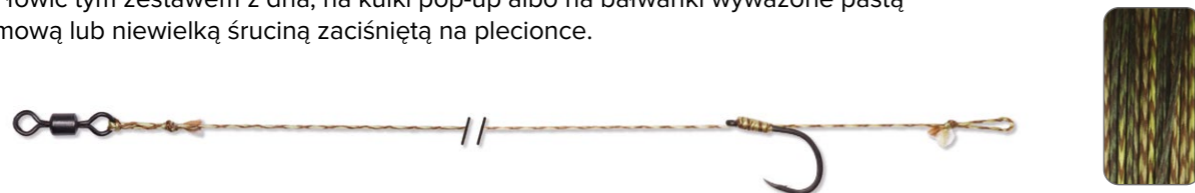

HERCULINE™ RIG

- Wykonany z naszej superdelikatnej, miękkiej plecionki Herculine™ Braid jest idealnym zestawem do łowienia z wykorzystaniem woreczków PVA.
- Kątowa rurka termokurczliwa na uszku haczyka ułatwia szybkie obrócenie ostrza haka.
- Można łowić tym zestawem z dna, na kulki pop-up albo na bałwanki wyważone pastą wolframową lub niewielką śruciną zaciśniętą na plecionce.

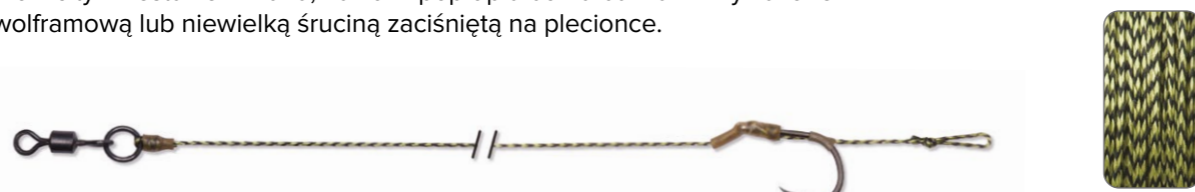

OPTI-MEX™ RIG

- Zestawy Opti-Mex są wykonane z najwyższej jakości 100% fluorocarbonu Opti-Mex.
- Fluorocarbon ma podobny współczynnik załamania światła jak woda, co czyni go po zanurzeniu prawie niewidocznym.
- Ma doskonałe własności antysplątaniowe i jest wyposażony w hak z lekko odgiętym w bok ostrzem, idealny do łowienia na żwirowatym dnie na przynęty tonące albo bałwanki.



KOD	DŁUGOŚĆ (CM)	WYTRZYMAŁOŚĆ (LB)	ROZMIAR HACZYKA	ROZMIAR KRĘTLIKA	LICZBA W OPAK.	KOD KRESKOWY	JEDNOSTKA SPRZEDAŻY	PLN
REACTION RIG								
ACS340068	20	25	2	8	2		5	19.00
ACS340069	20	25	4	8	2		5	19.00
ACS340070	20	25	6	8	2		5	19.00
ACS340071	20	25	8	8	2		5	19.00
HERCULINE RIG								
ACS340072	20	25	2	8	2		5	23.00
ACS340073	20	25	4	8	2		5	23.00
ACS340074	20	25	6	8	2		5	23.00
ACS340075	20	25	8	8	2		5	23.00
OPTI-MEX RIG								
ACS340076	—	37.5	2	—	2		5	21.00
ACS340077	—	37.5	4	—	2		5	21.00
ACS340078	—	32.5	6	—	2		5	21.00

LINKI, MATERIALY PRZYPONOWE & AKCESORIA

LINKI & PRZYPONY STRZAŁOWE

ŻYŁKI GŁÓWNE

| VELOCITY™ XS 106

| CELT-2X™ 106

| M-TX™ 106

PLECIONKI

| 4D™ 107

PLECIONKI SPOD & MARKER

| SPOD & MARKER BRAID™ 107

ŻYŁKI I PRZYPONY STRZAŁOWE

| VELOCITY™ TAPERED LEADER 109

| DRESSEN-X™ 109

AKCESORIA

| RĘKAWICA RZUTOWA – NA PRAWĄ RĘKĘ 110

| ODWIJACZ ŻYŁKI 110

| SZPULA DO USUWANIA LINKI 110

LEADCORE & LEADERS

| CAMO WEED LEADCORE 110

| GRAVITY™ UHL 111

| GRAVITY™ SSL 111

| GRAVITY™ LFL 111

| GRAVITY™ SPLICED LEADER 112

LEADCORE LEADERS

| CAMFUSION LEADER 112

| FLUORO LEADER 112

MATERIALY PRZYPONOWE

| OPTI-MEX™ 112

| BALLISTIC™ 113

| RIGA-MORTIS™ 113

| RE-ACTION™ 114

| HERCULINE™ 114

| KAMELEON 114

| COMBI-STIFF™ 114

| ZIG-MASTER™ 114

| COMBI-SOFT™ 114

| BAIT FLOSS™ 115

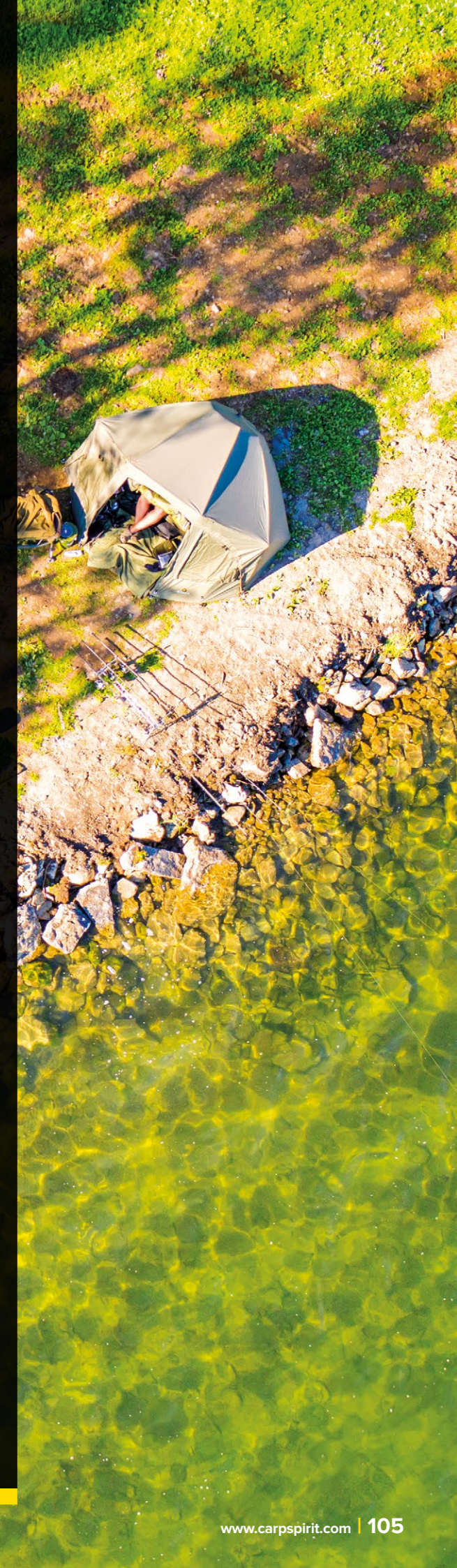

VELOCITY™ XS – MONOFILAMENT MAINLINE

- VELOCITY XS™ to jest nasza najmocniejsza żyłka najwyższej jakości, zaprojektowana specjalnie do łowienia karpi.
- Ta wszechstronnie wypróbowana, przetestowana i polecana przez Carp Spirit Team żyłka jest miękka, elastyczna i szybko tonie.
- Unikatowa formuła kopolimerów zapewnia doskonałą odporność na ścieranie, z zachowaniem wysokiego stosunku wytrzymałości na zerwanie do średnicy.

**CELT-2X™ – MONOFILAMENT MAINLINE**

- Żyłka Carp Spirit Celt-2X™ jest wyjątkowo gładka i elastyczna.
- Pokryta unikatową śliską powłoką na bazie silikonu ułatwia długie rzuty oraz polepsza nawój na szpuli kołowrotka.
- Sprawdzona formuła pozostała niezmienną, co zapewniło kontrolowaną elastyczność i rozciągliwość, doskonałą odporność na ścieranie i dużą wytrzymałość na węzłach.

**MT-X™ – MONOFILAMENT MAINLINE**

- M-TX™ to wysokiej jakości żyłka w doskonałej cenie.
- Wypróbowana i przetestowana, charakteryzuje się wyjątkowo gładkim wykończeniem, zwiększającym odporność na ścieranie i wysoką wytrzymałość na węzłach.
- M-TX™ jest dostępna w barwach zielonej i czarnej, w celu dopasowania się do różnych warunków łowienia.



KOD	DŁUGOŚĆ (M)	ŚREDNICA (MM)	WYTRZYMAŁOŚĆ (KG)	WYTRZYMAŁOŚĆ (LB)	KOD KRESKOWY	JEDNOSTKA SPRZEDAŻY	PLN
VELOCITY™ XS LO-VIS GREEN							
ACS470034	1200	0.25	5.0	11.0	[Barcode]	3	138.00
ACS470035	1200	0.27	5.9	13.0	[Barcode]	3	138.00
ACS470036	1200	0.30	7.0	15.5	[Barcode]	3	138.00
ACS470037	1200	0.35	8.5	19.0	[Barcode]	3	138.00
ACS470038	1200	0.40	11.8	26.0	[Barcode]	3	138.00
VELOCITY™ XS LO-VIS BROWN							
ACS470040	1200	0.25	5.0	11.0	[Barcode]	3	138.00
ACS470041	1200	0.27	5.9	13.0	[Barcode]	3	138.00
ACS470042	1200	0.30	7.0	15.5	[Barcode]	3	138.00
ACS470043	1200	0.35	8.5	19.0	[Barcode]	3	138.00
ACS470044	1200	0.40	11.8	26.0	[Barcode]	3	138.00
VELOCITY™ XS LO-VIS CAMO							
ACS470075	1200	0.27	5.9	13.0	[Barcode]	3	138.00
ACS470076	1200	0.30	7.0	15.5	[Barcode]	3	138.00
ACS470077	1200	0.35	8.5	19.0	[Barcode]	3	138.00
ACS470078	1200	0.40	11.8	26.0	[Barcode]	3	138.00
CELT-2X™ CAMO							
ACS470012	1400	0.285	6.45	14.0	[Barcode]	3	115.00
ACS470013	1200	0.31	7.60	16.5	[Barcode]	3	115.00
ACS470014	1000	0.35	10.65	23.5	[Barcode]	3	115.00
CELT-2X™ HI-VIS GREEN							
ACS470016	1600	0.26	5.4	12.0	[Barcode]	3	115.00
ACS470017	1400	0.285	6.45	14.0	[Barcode]	3	115.00
ACS470018	1200	0.31	7.60	16.5	[Barcode]	3	115.00
ACS470019	1000	0.35	10.65	23.5	[Barcode]	3	115.00
MT-X™ BLACK							
ACS470058	1410	0.25	4.9	9.5	[Barcode]	6	51.00
ACS470059	1410	0.28	5.9	11.0	[Barcode]	6	51.00
ACS470 060	1410	0.30	7.0	15.5	[Barcode]	6	51.00
ACS470061	1020	0.35	9.5	21.0	[Barcode]	6	51.00
ACS470062	790	0.40	10.5	23.0	[Barcode]	6	51.00
MT-X™ GREEN							
ACS470063	1410	0.30	7.0	15.5	[Barcode]	6	51.00
ACS470064	1020	0.35	9.5	21.0	[Barcode]	6	51.00
ACS470065	790	0.40	10.5	23.0	[Barcode]	6	51.00

4D – CAMO BRAID

- Plecionka Carp Spirit 4D™ Camo wykonana jest z mieszanki włókien Dyneema® i poliester, co zapewnia doskonałą proporcję jakości do ceny.
- 4 barwy maskujące rozmywają widoczność linki na tle dna jeziora.
- Szybko tonąca, trwała i bardzo odporna na ścieranie, a specjalna konstrukcja splotu zapewnia wyjątkową czułość, dzięki czemu 4D™ Camo Braid jest idealna do łowienia karpi.

**SPOD & MARKER X4 – BRAID**

- Carp Spirit Spod & Marker x4 to doskonała plecionka Hi-Viz w dobrej cenie, mocna i trwała, która wytrzymuje wielokrotne rzuty raketami zanętowymi i markerami.
- Bliska zeru rozciągliwość plecionki zmniejsza jej sprężynowanie pod koniec rzutu, kiedy linka jest zablokowana na klipsie, oraz znacznie polepsza wyczuwanie rodzaju dna, gdy badamy jego konfigurację za pomocą zestawu z markerem.

**SPOD & MARKER X8 – BRAID**

- Plecionka Carp Spirit Spod & Marker x8 ma bardzo gładką powierzchnię.
- Dzięki jej 8-splotowej konstrukcji i małej średnicy zredukowano tarcie i hałas na przelotkach, co zwiększa długość i dokładność rzutów.
- Zaprojektowana specjalnie pod kątem mocy i trwałości, wytrzymuje wielokrotne rzuty raketami zanętowymi i markerami.

**VELOCITY – PRZYPPON KONICZNY**

- Każdy przyppon koniczny ma 15 m długości. Jego końcowy, 5-metrowy odcinek o dużej średnicy ma kształt walca, środkowy mierzy 6 metrów i ma kształt stożka, a początkowy, 4-metrowy, ma mniejszą średnicę i kształt walca. Aby dopasować średnicę przypponu do linki głównej (przed ich połączeniem) można go skrócić, odcinając cieńszy 4-metrowy odcinek walcowaty i część stożkowego.

**DRESSEN-X – SHOCKLEADER**

- Żyłka Dressen-X wykonana ze specjalnego kopolimeru poliamidowego oferuje wyjątkową wytrzymałość na ścieranie – jest odporna na ostre skorupki małż, skały i żwir.
- Zachowuje również pewien stopień rozciągliwości, aby pomóc w amortyzowaniu szarpnięć w decydującym momencie, gdy ryba walczy na wędce.



KOD	DŁUGOŚĆ (M)	ŚREDNICA (MM)	WYTRZYMAŁOŚĆ (KG)	WYTRZYMAŁOŚĆ (LB)	KOD KRESKOWY	JEDNOSTKA SPRZEDAŻY	PLN
4D CAMO BRAID							
ACS640018	300	0.26	15.0	33.0	[Barcode]	1	134.00
ACS640019	300	0.30	17.0	37.5	[Barcode]	1	134.00
ACS640020	300	0.35	18.4	40.5	[Barcode]	1	134.00
ACS640021	1000	0.26	15.0	33.0	[Barcode]	1	400.00
ACS640022	1000	0.30	17.0	37.5	[Barcode]	1	400.00
ACS640023	1000	0.35	18.4	40.5	[Barcode]	1	400.00
SPOD & MARKER X4 – YELLOW							
ACS640087	300	0.20	13.6	30	[Barcode]	1	173.00
SPOD & MARKER X8 – ORANGE							
ACS640017	300	0.20	13.6	30	[Barcode]	1	276.00
SPOD & MARKER X8 – BLACK							
ACS640016	300	0.20	13.6	30	[Barcode]	1	267.00
VELOCITY™ PRZYPPON KONICZNY							
ACS470079	5 x 15	0.23-0.57	—	—	[Barcode]	3	78.00
DRESSEN-X – GREEN							
ACS470032	100	0.40	10.34	23.0	[Barcode]	3	37.00
550048015	100	0.50	15.73	35.0	[Barcode]	3	37.00
560048015	100	0.60	22.00	48.5	[Barcode]	3	37.00
570048015	100	0.70	27.50	60.5	[Barcode]	3	37.00
580048015	100	0.80	34.00	75.0	[Barcode]	3	37.00
DRESSEN-X – BLACK							
050045139	100	0.50	15.73	35.0	[Barcode]	3	37.00
060045139	100	0.60	22.00	48.5	[Barcode]	3	37.00
DRESSEN-X – CLEAR							
051117011	100	0.50	15.73	35.0	[Barcode]	3	37.00
060117111	100	0.60	22.00	48.5	[Barcode]	3	37.00
070117211	100	0.70	22.00	60.5	[Barcode]	3	37.00

RĘKAWICA RZUTOWA NA PRAWĄ RĘKĘ

- Wykonana z cienkiego i elastycznego neoprenu, dzięki czemu jest bardzo wygodna w noszeniu.

**ODWIJACZ ŻYŁKI**

- To idealne narzędzie do łatwego i szybkiego opróżniania szpul o dużej pojemności kołowrotek Big Pit.
- Odwija żyłkę z prędkością 13 cm/s.
- Szybki silnik 2700 obrotów/minutę.
- Zasilanie: 4 baterie AA (brak w zestawie).

**SZPUŁA DO USUWANIA LINKI**

- Przystosowana do pracy z wiertarką bezprzewodową.
- Wyposażona w sprzęgło bezpieczeństwa w wypadku zablokowania odwijanej linki.
- Po odwinięciu całej starej linki wystarczy odkręcić pokrywkę, aby zsunąć nawój ze szpuli D.

**CAMO WEED – LEAD CORE LEADER**

- Najlepszy leader maskujący.
- Ten materiał nie tylko zlewa się z tłem dna jeziora, lecz dzięki ciężkiemu ołowianemu rdzeniowi ciasno do niego przylega. Łatwy do zaplatania (tworzenia pętelek).

**GRAVITY UHL – SOFT LEADCORE**

- Gravity™ UHL to nasz najcięższy przypon z leadcore.
- Idealny do łowienia z zestawami chod, ponieważ jest tak ciężki, że nie potrzeba stosować dodatkowej pasty obciążającej, aby mieć pewność, że przypon będzie ściśle przylegać do dna.
- Łatwy do zaplatania (tworzenia pętelek).

**GRAVITY SSL – HEAVY LEADCORE**

- Gravity™ SSL jest superelastycznym materiałem wyposażonym w ciężki ołowiany rdzeń.
- Dzięki swej elastyczności ściśle przylega do konturu dna, co daje pewność, że jest dobrze ukryty przed najbardziej płochliwymi karpami.
- Łatwy do zaplatania (tworzenia pętelek).

**GRAVITY LFL – LEAD FREE LEADER**

- Gravity™ LFL to nowa generacja leaderów bezołowiowych.
- Wykonany z szybko tonącego włókna PTFE o dużej gęstości. Jest niezwykle miękki, dzięki czemu idealnie przylega do konturu dna, co daje pewność, że jest dobrze ukryty przed najbardziej płochliwymi karpami.
- Łatwy do zaplatania (tworzenia pętelek).



KOD	DŁUGOŚĆ (M)	WYTRZYMAŁOŚĆ (KG)	WYTRZYMAŁOŚĆ (LB)	KOD KRESKOWY	JEDNOSTKA SPRZEDAŻY	PLN
RĘKAWICA RZUTOWA NA PRAWĄ RĘKĘ						
ACS010381	—	—	—	1 2 3 4 5 6 7 8 9 10 11 12 13 14 15 16 17 18 19 20 21 22 23 24 25 26 27 28 29 30 31 32 33 34 35 36 37 38 39 40 41 42 43 44 45 46 47 48 49 50	1	55.00
ODWIJACZ ŻYŁKI						
ACS010378	—	—	—	1 2 3 4 5 6 7 8 9 10 11 12 13 14 15 16 17 18 19 20 21 22 23 24 25 26 27 28 29 30 31 32 33 34 35 36 37 38 39 40 41 42 43 44 45 46 47 48 49 50	1	101.00
SZPUŁA DO USUWANIA LINKI						
ACS010222	—	—	—	1 2 3 4 5 6 7 8 9 10 11 12 13 14 15 16 17 18 19 20 21 22 23 24 25 26 27 28 29 30 31 32 33 34 35 36 37 38 39 40 41 42 43 44 45 46 47 48 49 50	5	51.00
CAMO WEED LEAD CORE						
ACS640014	5	20.40	45.0	1 2 3 4 5 6 7 8 9 10 11 12 13 14 15 16 17 18 19 20 21 22 23 24 25 26 27 28 29 30 31 32 33 34 35 36 37 38 39 40 41 42 43 44 45 46 47 48 49 50	3	12.95
GRAVITY UHL CAMO GREEN						
ACS640044	10	20.40	45.0	1 2 3 4 5 6 7 8 9 10 11 12 13 14 15 16 17 18 19 20 21 22 23 24 25 26 27 28 29 30 31 32 33 34 35 36 37 38 39 40 41 42 43 44 45 46 47 48 49 50	3	81.00
GRAVITY UHL CAMO BROWN						
ACS640045	10	20.40	45.0	1 2 3 4 5 6 7 8 9 10 11 12 13 14 15 16 17 18 19 20 21 22 23 24 25 26 27 28 29 30 31 32 33 34 35 36 37 38 39 40 41 42 43 44 45 46 47 48 49 50	3	81.00
GRAVITY SSL CAMO GREEN						
ACS640046	10	20.40	45.0	1 2 3 4 5 6 7 8 9 10 11 12 13 14 15 16 17 18 19 20 21 22 23 24 25 26 27 28 29 30 31 32 33 34 35 36 37 38 39 40 41 42 43 44 45 46 47 48 49 50	3	81.00
GRAVITY SSL CAMO BROWN						
ACS640047	10	20.40	45.0	1 2 3 4 5 6 7 8 9 10 11 12 13 14 15 16 17 18 19 20 21 22 23 24 25 26 27 28 29 30 31 32 33 34 35 36 37 38 39 40 41 42 43 44 45 46 47 48 49 50	3	81.00
GRAVITY LFL CAMO GREEN						
ACS640048	10	18.1	40	1 2 3 4 5 6 7 8 9 10 11 12 13 14 15 16 17 18 19 20 21 22 23 24 25 26 27 28 29 30 31 32 33 34 35 36 37 38 39 40 41 42 43 44 45 46 47 48 49 50	3	92.00
GRAVITY LFL CAMO BROWN						
ACS640049	10	18.1	40	1 2 3 4 5 6 7 8 9 10 11 12 13 14 15 16 17 18 19 20 21 22 23 24 25 26 27 28 29 30 31 32 33 34 35 36 37 38 39 40 41 42 43 44 45 46 47 48 49 50	3	92.00

GOTOWE PRZYPPONY LEADCORE GRAVITY

- Pełny zakres gotowych przyponów leadcore.
- Splatane ręcznie, indywidualnie testowane.
- Wykonane z naszego leadcore Gravity™ UHL.

**PRZYPPONY CAMFUSION**

- Przypony Camfusion oferują najlepszy kamuflaż zestawu. Światło przechodzące przez przezroczysty przypon Camfusion z delikatnym odcieniem zieleni daje efekt wtapiania się przyponu w naturalne tło dna jeziora.
- W odróżnieniu od tradycyjnego zestawu tubowego, przypony Camfusion są tonące i mają litą konstrukcję, co oznacza, że nie ma w nich miejsca na bąbelki powietrza. Gładkie, zgrzewane połączenie pętli zmniejsza ryzyko splątania, a średnica przyponu daje odpowiednie zabezpieczenie podczas walki z rybą. 100 cm x 35 lbs.
- Dostępne w wersji standardowej oraz z krętlikiem i kółeczkiem.

**PRZYPPONY FLUOROCARBONOWE**

- Przypony fluorocarbonowe idealnie nadają się do łowienia w warunkach dobrego oświetlenia, w czystej wodzie i w łowiskach, w których typowe przypony pływają ryby.
- Przypony fluorocarbonowe są przezroczyste, dzięki czemu mogą łatwo wtapiać się w naturalne tło dna jeziora.
- W odróżnieniu od tradycyjnych przyponów tubowych, przypony fluorocarbonowe toną i mają litą konstrukcję, co oznacza, że nie ma w nich miejsca na bąbelki powietrza. Gładkie, zgrzewane połączenie pętli zmniejsza ryzyko splątania, a średnica przyponu daje odpowiednie zabezpieczenie podczas walki z rybą.
- Dostępne w wersji standardowej oraz z krętlikiem i okrągłym łącznikiem.

**OPTI-MEX**

- 100% fluorocarbon.
- Opti-Mex jest wykonany ze 100% fluorocarbonu, który ze względu na swoje właściwości refrakcyjne jest praktycznie niewidoczny w wodzie i tonie 4 razy szybciej niż zwykła żyłka nylonowa.
- Dzięki niewielkiej rozciągliwości i wyjątkowej odporności na ścieranie, Opti-Mex jest idealnym wyborem do najtrudniejszych warunków łowienia, które wymagają najlepszej możliwej prezentacji przynęty.

**RIGA-MORTIS – CHOD HOOKLINK**

- RIGA-MORTIS jest najlepszym materiałem do zestawów chod & stiff.
- Niezwykła pamięć kształtu zapewnia zachowanie kształtu zestawu chod rig podczas rzutu.
- Można go łatwo zgiąć w palcach albo wyprostować rozciągając dwoma narzędziami Multi-Pull.

**BALLISTIC – SNAG & LEADER BRAID**

- Ballisti™ jest ekstremalnie mocną i elastyczną plecionką o neutralnej pływalności i bardzo wysokiej odporności na ścieranie.
- Idealna plecionka na przypony strzałowe oraz na ekstremalnie zaczepowe łowiska.



KOD	RODZAJ	DLUGOŚĆ	WYTRZYMAŁOŚĆ (KG)	WYTRZYMAŁOŚĆ (LB)	KOD KRESKOWY	JEDNOSTKA SPRZEDAŻY	PLN
GOTOWE PRZYPPONY LEADCORE GRAVITY							
ACS010148	Loop to Swivel	90cm	—	—		5	23.00
ACS010149	Lead Clip	90cm	—	—		5	38.00
ACS010150	Metallic Lead Clip	90cm	—	—		5	42.00
ACS010151	Helicopter	90cm	—	—		5	42.00
PRZYPPONY CAMFUSION							
ACS340081	Ring Swivel	100cm	—	45		5	31.00
ACS340082	Rolling Swivel	100cm	—	45		5	31.00
PRZYPPONY FLUOROCARBONOWE							
ACS340083	Ring Swivel	100cm	—	45		5	37.00
ACS340084	Rolling Swivel	100cm	—	45		5	37.00
OPTI-MEX FLUOROCARBON							
ACS640039	—	20m	8.20	18.0		3	37.00
ACS640040	—	20m	10.50	23.0		3	42.00
ACS640041	—	20m	14.80	32.5		3	46.00
ACS640042	—	20m	17.00	37.5		3	58.00
ACS640043	—	20m	19.00	42.0		3	65.00
RIGA-MORTIS CAMO GREEN							
ACS640053	—	20m	6.80	15		3	38.00
ACS640054	—	20m	9.10	20		3	38.00
ACS640055	—	20m	11.30	25		3	38.00
BALLISTIC – SNAG & LEADER BRAID CAMO GREEN							
ACS640033	—	20m	11.30	25		3	14.45
ACS640034	—	20m	15.90	35		3	14.45
ACS640035	—	20m	20.40	45		3	14.45
BALLISTIC – SNAG & LEADER BRAID CAMO BROWN							
ACS640036	—	20m	11.30	25		3	14.45
ACS640037	—	20m	15.90	35		3	14.45
ACS640038	—	20m	20.40	45		3	14.45

RE-ACTION – FAST SINKING BRAID

- Re-Action™ to szybkotonąca, bardzo miękka, elastyczna plecionka do haczyka i włosa, idealna szczególnie do prezentacji woreczków PVA.
- Wykonana z włókien Dyneema oraz poliestrowych ma doskonałą wytrzymałość na węzłach i odporność na ścieranie.

**HERCULINE – SLOW SINKING BRAID**

- Herculine jest plecionką wolnotonąca.
- Ten niezwykle miękki łącznik haczyka jest idealny do prezentacji różnych zestawów, w tym elastycznych zestawów do woreczków PVA.

**KAMELEON – SOFT COATED HOOKLINK**

- Kameleon ma wiele kolorów na całej swej długości, aby uzyskać kamuflaż najlepszy wśród linek.
- Szybkotonąca plecionka w miękkiej otulinie, idealna do zestawów Combi. Może być również wykorzystana bez ściągania otuliny jako pólsztynowy łącznik haczyka.

**COMBI-STIFF – STIFF COATED HOOKLINK**

- Szybkotonąca plecionka sztywnej otulinie, dobra zwłaszcza w zestawie Combi-Stiff na jeziora czystym dnie.
- W celu wykonania idealnego zestawu Combi lub Hinge usuń powłokę na wymaganym docinku plecionki za pomocą narzędzia Strip-eaze.

**ZIG-MASTER – ZIG & FLOAT LINE**

- Przypon Zig-Master™ Line jest przezroczystą, niemal niewidzialną żyłką idealną do podania przynęty w toni na zestawie Zir Rig lub na powierzchni. Mała elastyczność i zerowa wyporność czynią z niej idealny przypon
- Wysoka wytrzymałość na węzłach.
- Świetny stosunek przekroju do wytrzymałości.

**COMBI-SOFT – SOFT COATED HOOKLINK**

- Szybkotonąca plecionka w miękkiej otulinie, idealna do zestawów Combi, może być również wykorzystana bez ściągania otuliny jako pólsztynowy łącznik haczyka.
- W celu wykonania idealnego zestawu Combi lub Hinge usuń otulinę na wymaganym docinku plecionki za pomocą narzędzia Strip-eaze.

**NIĆ DO PRZYŃĘT**

- Nić do przynęt – idealna do mocowania pop-upów, niezbędny element wyposażenia karpiarza.
- Idealna do mocowania twardych, gładkich kulek.
- Płaski profil i woskowa powłoka – pewne zamocowanie przynęty.



KOD	DŁUGOŚĆ (M)	WYTRZYMAŁOŚĆ (KG)	WYTRZYMAŁOŚĆ (LB)	KOD KRESKOWY	JEDNOSTKA SPRZEDAŻY	PLN
REACTION CAMO GREEN						
ACS640058	20	6.80	15	[Barcode]	3	46.00
ACS640059	20	9.10	20	[Barcode]	3	46.00
ACS640060	20	11.30	25	[Barcode]	3	46.00
ACS640061	20	15.90	35	[Barcode]	3	46.00
REACTION CAMO BROWN						
ACS640062	20	6.80	15	[Barcode]	3	46.00
ACS640063	20	9.10	20	[Barcode]	3	46.00
ACS640064	20	11.30	25	[Barcode]	3	46.00
ACS640065	20	15.90	35	[Barcode]	3	46.00
HERCULINE CAMO GREEN						
ACS640066	20	6.80	15	[Barcode]	3	10.95
ACS640067	20	9.10	20	[Barcode]	3	10.95
ACS640068	20	11.30	25	[Barcode]	3	10.95
HERCULINE CAMO BROWN						
ACS640069	20	6.80	15	[Barcode]	3	10.95
ACS640070	20	9.10	20	[Barcode]	3	10.95
ACS640071	20	11.30	25	[Barcode]	3	10.95
KAMELEON						
ACS640092	20	9.10	20	[Barcode]	3	92.00
ACS640093	20	11.30	25	[Barcode]	3	92.00
ACS640094	20	15.90	35	[Barcode]	3	92.00
COMBI-STIFF CAMO BROWN						
ACS640072	20	6.80	15	[Barcode]	3	87.00
ACS640073	20	11.30	25	[Barcode]	3	87.00
COMBI-STIFF CAMO GREEN						
ACS640074	20	6.80	15	[Barcode]	3	87.00
ACS640075	20	11.30	25	[Barcode]	3	87.00
ZIG-MASTER						
ACS470080	110	0.23	8	[Barcode]	3	37.00
ACS470081	110	0.25	10	[Barcode]	3	37.00
ACS470082	110	0.28	12	[Barcode]	3	37.00
COMBI-SOFT CAMO BROWN						
ACS640078	20	9.10	20	[Barcode]	3	88.00
ACS640079	20	11.30	25	[Barcode]	3	88.00
ACS640080	20	15.90	35	[Barcode]	3	88.00
COMBI-SOFT CAMO GREEN						
ACS640081	20	9.10	20	[Barcode]	3	88.00
ACS640082	20	11.30	25	[Barcode]	3	88.00
ACS640083	20	15.90	35	[Barcode]	3	88.00
NIĆ DO PRZYŃĘT						
ACS010390	50	—	—	[Barcode]	3	35.00

NARZĘDZIA DO ZESTAWÓW

IGŁY, WIERTŁA & STOPERY DO PRZYNET

- | IGŁA DO PVA 117
- | IGŁA DO PLECIONEK I TWARDYCH PRZYNET 117
- | GRUBA IGŁA Z ZAPADKĄ 117
- | CIENKA IGŁA Z ZAPADKĄ 117
- | IGŁA DO WORECZKÓW PVA 117
- | IGŁA DO BIAŁYCH ROBAKÓW I MIĘKKICH PRZYNET 118
- | UNIWERSALNY ZESTAW IGIEŁ 118
- | ZESTAW IGIEŁ DO PVA 118
- | WIERTŁO DO PRZYNET 118
- | WIERTŁO DO KULEK 118
- | STOPERY DO KULEK 118
- | STOPER-KUKURYDZA DO KULEK 118
- | PSTOPERY PRZEDŁUŻAJĄCE WŁOS 118
- | STOPERY PRZEDŁUŻAJĄCE WŁOS 119
- | STOPER DO PELLETU 119
- | TALERZYKOWE STOPERY DO KULEK 119

NARZĘDZIA DO LINEK

- | STRIP-EAZE TOOL 120
- | NARZĘDZIE WIELOFUNKCYJNE MULTI-PULL 120

NOŻYCZKI & SZCZYPCE

- | NOŻYCZKI DO PLECIONEK 120
- | SZCZYPCE TNĄCE 120

IGŁA DO PVA

- Igła przeznaczona do nici i taśm PVA. Jej zakrzywiony koniec zapewnia dobre trzymanie nici lub taśmy PVA podczas nawlekania na nie przynęt.



IGŁA DO PLECIONEK I TWARDYCH PRZYNET

- Otwarta igła, idealna do włosa wykonanego z plecionki. Ogranicza uszkodzenia włosa, a jej ostrze jest doskonałe do twardych przynęt, takich jak orzechy tygrysie lub kulki suszone na powietrzu.



GRUBA IGŁA Z ZAPADKĄ

- Ta uniwersalna igła pasuje do większości drobnych przynęt i kulek proteinowych.
- Ruchoma zapadka pewnie trzyma włos podczas nawlekania przynęt. Jest to również świetne małe narzędzie do wiązania małych pętelek i krótkich włosów.



CIENKA IGŁA Z ZAPADKĄ

- Igła przeznaczona do małych kulek proteinowych i delikatnych przynęt. Jest zakończona haczykiem z cienkiego drutu, co zmniejsza ryzyko pęknięcia przynęty.
- Idealna do zaplatania leadcore oraz do przewlekania plecionki przez cienką silikonową rurkę.



IGŁA DO WORECZKÓW PVA

- Przeznaczona głównie do przewlekania przyponu przez napełniony woreczek z siatki PVA. Zamknięta zapadka gwarantuje, że podczas przewlekania siatka woreczka nie zostanie zaczepiona ani uszkodzona.
- Idealna również do przewlekania sznurka lub taśmy PVA.



KOD	KOD KRESKOWY	JEDNOSTKA SPRZEDAŻY	PLN
IGŁA DO PVA			
ACS010262		5	6.45
IGŁA DO PLECIONEK I TWARDYCH PRZYNET			
ACS010263		5	30.00
GRUBA IGŁA Z ZAPADKĄ			
ACS010264		5	19.00
CIENKA IGŁA Z ZAPADKĄ			
ACS010265		5	19.00
IGŁA DO WORECZKÓW PVA			
ACS010266		5	23.00

IGŁA DO BIAŁYCH ROBAKÓW I MIĘKKICH PRZYŃĘT

- Bardzo cienka hartowana igła ze stali nierdzewnej ogranicza ryzyko uszkodzenia miękkich przynęt, takich jak białe robaki czy kukurydza, idealna do włosów z cienkiej żyłki lub z plecionki.

**UNIERSALNY ZESTAW IGIEL**

- Zestaw igieł oznaczony kolorami przydatny w każdej sytuacji wędkarskiej.

Uniwersalny zestaw igieł zawiera:

1x gruba igła z zapadką – żółty

1x igła do plecionek i twardych przynęt – pomarańczowy

1x igła do białych robaków i miękkich przynęt – magenta

1x cienka igła z zapadką – niebieski

**ZESTAW IGIEL DO PVA**

- Zestaw igieł oznaczony kolorami przydatny w każdej sytuacji wędkarskiej.

Zestaw zawiera:

1x igła do woreczków PVA – zielona

1x igła do taśm PVA – czerwona

**WIERTŁO DO PRZYŃĘT**

- Wiertło o średnicy 1,2 mm ze stali nierdzewnej
- Idealne do wykonywania otworów w twardych przynętach, takich jak twardsze kulki lub pellet.

**WIERTŁO DO KULEK**

- 6mm wiertło do kulek.
- Idealne do wiercenia kulek proteinowych lub dużych przynęt, takich jak orzechy tygrysie, dzięki czemu można włożyć pływającą piankę lub korkowy sztyft, aby unosiły się na wodzie.

**STOPERY DO KULEK**

- Te dyskretne stopery do pływających przynęt, dobrze dopasowane do zakrzywionej powierzchni kulek każdego rozmiaru, pewnie blokują przynętę na włosie.

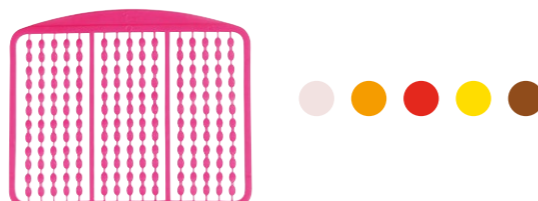
**STOPER-KUKURYDZA DO KULEK**

- Stopery do kulek w formie pływającej sztucznej kukurydzy polepszają widoczność przynęty.
- 2 długości haczyków pozwalają na zmianę średnicy kulki bez konieczności zmiany długości włosa.

**STOPERY PRZEDŁUŻAJĄCE WŁOS**

- Przeznaczone do błyskawicznego przedłużania włosa. Idealne do łowienia na duże przynęty oraz na bałwanki bez potrzeby przewiązywania zestawu.
- Oferowane w ramach w 3 długościach (4, 8 i 12 mm), co zapewnia wszechstronność zastosowań.

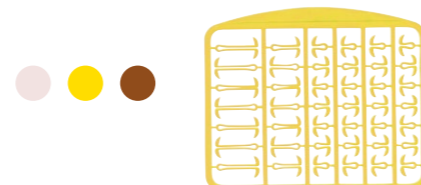
**STOPERY PRZEDŁUŻAJĄCE WŁOS**

- Stopery do przynęt w 3 różnych długościach do kulek różnych średnic, eliminujące konieczność zmiany długości włosa.

**STOPER DO PELLETU**

- Te specjalnie zaprojektowane ograniczniki pelletu mają kształt litery "V", dzięki czemu idealnie nadają się do wstępie nawierconymi pelletami na włosie.

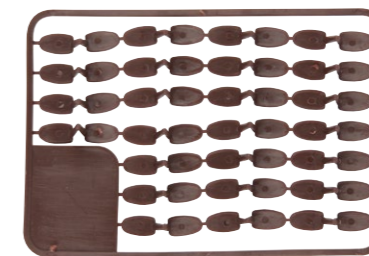
**TALERZYKOWE STOPERY DO KULEK**

- Stopery talerzykowe o specjalnym kształcie są dyskretnym, zgrabnym rozwiązaniem – alternatywnym dla typowych stoperów do kulek.



KOD	DIAMETER (MM)	KOLOR	ILOŚĆ	KOD KRESKOWY	JEDNOSTKA SPRZEDAŻY	PLN
IGŁA DO BIAŁYCH ROBAKÓW I MIĘKKICH PRZYŃĘT						
ACS010267	—	—	—		5	30.00
UNIERSALNY ZESTAW IGIEL						
ACS010269	—	—	4		5	78.00
ZESTAW IGIEL DO PVA						
ACS010270	—	—	2		5	45.00
WIERTŁO DO PRZYŃĘT						
ACS010268	1.2	—	—		5	25.00
WIERTŁO DO KULEK						
871000361	6	—	—		10	25.00
STOPERY DO KULEK						
ACS010278	—	Clear	180		5	15.00
ACS010279	—	Fluorescent Yellow	180		5	15.00
ACS010280	—	Fluorescent Orange	180		5	15.00
ACS010281	—	Fluorescent Pink	180		5	15.00
ACS010282	—	Fluorescent Red	180		5	15.00
ACS010283	—	Brown	180		5	15.00
STOPER-KUKURYDZA DO KULEK						
ACS010011	—	Yellow	10 + 10		10	19.00
ACS010106	—	Assorted	10 + 10		10	19.00
STOPERY PRZEDŁUŻAJĄCE WŁOS						
ACS010290	—	Clear	—		5	15.00
ACS010291	—	Fluorescent Yellow	—		5	15.00
ACS010295	—	Brown	—		5	15.00
STOPERY PRZEDŁUŻAJĄCE WŁOS						
ACS010109	—	Black	—		10	14.00
ACS010110	—	Clear	—		10	14.00
STOPER DO PELLETU						
ACS010108	—	Brown	—		10	14.00
TALERZYKOWE STOPERY DO KULEK						
926000361	—	Assorted	—		10	15.00

STRIP-EAZE TOOL

- Ergonomiczny, dopasowany do kciuka i palca wskazującego.
- Ściągacz Strip-Eaze jest przeznaczony do łatwego, bezpiecznego usuwania zewnętrznej powłoki plecionek typu combi bez uszkodzenia wewnętrznej powłoki

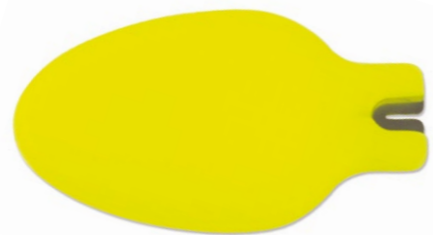

NARZĘDZIE WIELOFUNKCYJNE MULTI PULL

- Najlepsze narzędzie 3 w 1 do zestawów.
- Wyposażony w uszko do haczyka, haczyk do krętlików i kółeczek oraz trzpień ze stali nierdzewnej o stopniowanej średnicy, idealny zarówno do zaciskania węzłów na sztywnych linkach, jak i tworzenia pętli na linkach typu leadcore



NOŻYCZKI DO PLECIONEK

- Wykonane ze stali nierdzewnej z bardzo ostrymi, szlifowanymi kształtowo ostrzami do płynnego cięcia zaawansowanych technologicznie plecionek przyponowych.
- Wyposażone w wygodne, jaskrawe uchwyty, wystarczająco małe, aby zmieściły się w pudełku.



SZCZYPCE TNĄCE

- Wszechstronne szczypce otwierane sprężyną, dzięki czemu są łatwe w obsłudze i przydatne do wielu zadań.
- Szczypki mają precyzyjnie szlifowaną krawędzie, idealne do cięcia zarówno plecionek, jak i żyłek.



KOD	KOD KRESKOWY	JEDNOSTKA SPRZEDAŻY	PLN
STRIP-EAZE TOOL			
ACS010220		5	26.00
NARZĘDZIE WIELOFUNKCYJNE MULTI PULL			
ACS010221		5	30.00
NOŻYCZKI DO PLECIONEK			
ACS010218		5	39.00
SZCZYPCE TNĄCE			
ACS010118		3	65.00

ELEMENTY ZESTAWÓW KOŃCOWYCH, KRĘTLIKI, MIKROZŁĄCZKI & CIĘŻARKI

ELEMENTY ZESTAWÓW KOŃCOWYCH

- BEZPIECZNE KLIPSY
- | BEZPIECZNE KLIPSY – ZESTAW 122
- | BEZPIECZNE KLIPSY 122
- | METALOWE BEZPIECZNE KLIPSY – ZESTAW 122
- | METALOWE BEZPIECZNE KLIPSY 122
- | GUMOWE NASADKI DO BEZPIECZNYCH KLIPSÓW 122
- | ANTYSPLĄTANIOWE BEZPIECZNE KLIPSY – ZESTAW 122

NASADKI I KORALIKI

- | NASADKI I KORALIKI DO ZESTAWÓW HELIKOPTEROWYCH 123
- | GUMOWE KORALIKI 123
- | NASADKI ANTYSPLĄTANIOWE 123

RURKI I POZYCJONERY HAKA

- | RURKI ANTYSPLĄTANIOWE 124
- | RURKI TERMOKURCZLIWE 124
- | RURKI SILIKONOWE 124
- | POZYCJONERY HAKA LINE ALIGNER 124
- | POZYCJONERY HAKA WITHY POOL 124

POZYCJONERY HAKA I CIĘŻARKI DO PRZYPONU

- | POZYCJONERY HAKA 124
- | WOLFRAMOWE CIĘŻARKI DO PRZYPONU 124
- | WOLFRAMOWA RURKA ANTYSPLĄTANIOWA 125
- | PASTA WOLFRAMOWA 125

AGRAFKI I STOPERY DO BIAŁYCH ROBAKÓW

- | AGRAFKA DO BIAŁYCH ROBAKÓW 126
- | STOPERY POP-UP 126

- | STOPERY D-RIG 126
- | GUMKI DO MOCOWANIA PRZYNET 126

SZPILKI I WKRĘTKI POP-UP

- | SZPILKI POP-UP 126
- | WKRĘTKI POP-UP 126

KRĘTLIKI & MIKROZŁĄCZKI

- | KRĘTLIKI 128
- | KRĘTLIK Z MIKROZŁĄCZKĄ 128
- | KRĘTLIK Z AGRAFKĄ SPEED LINK 128
- | KRĘTLIK BIG EYE 128
- | SZYBKOMOCUJĄCY KRĘTLIK QC 128
- | QC Z MIKROZŁĄCZNIKIEM 128
- | KRĘTLIK Z AGRAFKĄ CORK SCREW 128
- | KRĘTLIK QUICK LOCK 128
- | KRĘTLIK DO WORECZKÓW PVA 129
- | AGRAFKA QUICK 129
- | AGRAFKA LOCK IN SNAP 129
- | MIKROZŁĄCZKA OWALNA 129
- | MIKROZŁĄCZKA OKRĄGŁA 129

CIĘŻARKI

- CIĘŻARKI
- | CIĘŻAREK– DISTANCE / SQUARE UNIVERSAL / TRILOBE / ARROW / RIVER 130
- | CAMO WEED – DISTANCE / UNIVERSAL / TRILOBE / RIVER 132
- | GRAVEL – DISTANCE / UNIVERSAL / RIVER 133
- | CIĘŻAREK DO SONDOWANIA ŁOWISKA 134

BACK LEADS

- | BACK LEAD 134
- | PŁASKI BACK LEAD 134
- | KLIPS DO BACK LEAD 134

METHOD FEEDER

- | KOSZYCZEK DO METHOD FEEDER 134

BEZPIECZNE KLIPSY – ZESTAW

- Prawdopodobnie najpopularniejszy sposób bezpiecznego mocowania ciężarka.
- Siła wymagana do uwolnienia ciężarka zależy od tego, jak daleko gumowy stożek jest nasunięty na klips.
- Każdy klips ma poprzeczny otworek pod mały kołek, który bezpiecznie mocuje krętlik w korpusie klipsa (co jest niezbędne dla prawidłowego działania klipsa), ale można go wyjąć za pomocą dołączonego narzędzia.

**BEZPIECZNE KLIPSY**

- Prawdopodobnie najpopularniejszy sposób bezpiecznego mocowania ciężarka.
- Siła wymagana do uwolnienia ciężarka zależy od tego, jak daleko gumowy stożek jest nasunięty na klips.
- Każdy klips ma poprzeczny otworek pod mały kołek, który bezpiecznie mocuje krętlik w korpusie klipsa (co jest niezbędne dla prawidłowego działania klipsa), ale można go wyjąć za pomocą dołączonego narzędzia.

**METALOWE BEZPIECZNE KLIPSY – ZESTAW**

- Bardzo wytrzymały do 350 g, do ekstremalnego łowienia.
- Przeznaczony do użycia z naszym krętlikiem nr 08.
- Pakiet zawiera: 10 metalowych klipsów, 10 gumowych stożków i 10 krętlików nr 08.

**METALOWE BEZPIECZNE KLIPSY**

- Bardzo wytrzymały do 350 g, do ekstremalnego łowienia.
- Przeznaczony do użycia z naszym krętlikiem nr 08.
- Pakiet zawiera: 10 metalowych klipsów i 10 gumowych stożków.

**GUMOWE NASADKI DO BEZPIECZNYCH KLIPSÓW**

- Zaprojektowane do stosowania z naszymi klipsami bezpieczeństwa i rurką antysplątaniową, w celu uzyskania eleganckiego, opływowego połączenia i ograniczenia splątania zestawu.

**ANTYSPLĄTANIOWE ZESTAWY Z BEZPIECZNYM KLIPSEM**

- Zaprojektowane w celu wyeliminowania plątania podczas rzutów gotowe zestawy z naszymi klipsami bezpieczeństwa, wyposażone w tonącą rurkę antysplątaniową o długości 18 cali.
- Standardowo dostarczane z naszymi krętlikami QC.

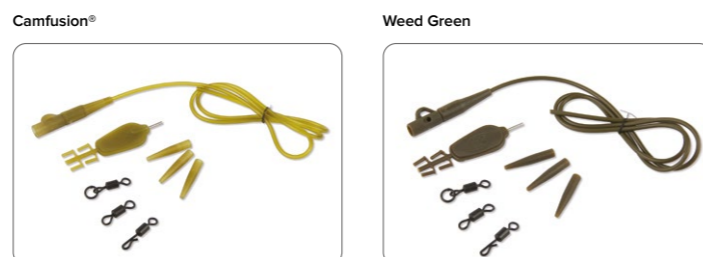
**NASADKI I KORALIKI DO ZESTAWÓW HELIKOPTEROWYCH**

- Koralek oporowy helikoptera jest wykonany z nieco twardszej gumy, aby zapewnić amortyzację i chronić linkę główną podczas holu ryby, natomiast bardziej miękki górny koralek ma otwór o stopniowanej średnicy, aby zapewnić gładkie przejście przez przypon w wypadku pęknięcia zestawu.

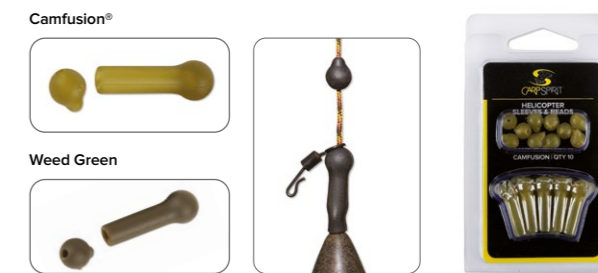
**GUMOWE KORALIKI**

- Te półmiękkie koralki mają wiele zastosowań, są idealne do ochrony węzłów.
- Wewnętrzny otwór o stopniowanej średnicy oznacza, że mogą być stosowane w zestawach helikopterowych oraz Chod rig na linkach leadcore i spiekanych, a mimo to mogą zostać przesunięte przez węzeł w przypadku zerwania zestawu.

**NASADKI ANTYSPLĄTANIOWE**

- Antypoślizgowe nasuwki, zaprojektowane do współpracy z naszymi krętlikami QC, nie tylko osłaniają i zabezpieczają węzeł, ale także ograniczają splątania, zapobiegając składaniu się linki z haczykiem podczas rzutu.

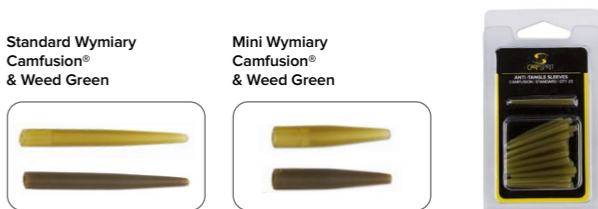

KOD	KOLOR	ŚREDNICA (MM)	ILOŚĆ	KOD KRESKOWY	JEDNOSTKA SPRZEDAŻY	PLN
BEZPIECZNE KLIPSY – ZESTAW						
ACS010228	Camfusion	—	10		5	32.00
ACS010245	Weed Green	—	10		5	32.00
BEZPIECZNE KLIPSY						
ACS010360	Camfusion	—	10		5	21.00
ACS010361	Weed Green	—	10		5	21.00
METALOWE BEZPIECZNE KLIPSY - ZESTAW						
ACS010229	Camfusion	—	10		5	39.00
ACS010246	Weed Green	—	10		5	39.00
METALOWE BEZPIECZNE KLIPSY						
ACS010362	Camfusion	—	10		5	27.00
ACS010363	Weed Green	—	10		5	27.00
GUMOWE NASADKI DO BEZPIECZNYCH KLIPSÓW						
ACS010231	Camfusion	—	10		5	21.00
ACS010248	Weed Green	—	10		5	21.00
ANTYSPLĄTANIOWE ZESTAWY Z BEZPIECZNYM KLIPSEM						
ACS010226	Camfusion	0.30	3		5	51.00
ACS010227	Weed Green	0.30	3		5	51.00
NASADKI I KORALIKI DO ZESTAWÓW HELIKOPTEROWYCH						
ACS010232	Camfusion	—	10		5	21.00
ACS010249	Weed Green	—	10		5	21.00
GUMOWE KORALIKI						
ACS010233	Camfusion	—	25		5	21.00
ACS010250	Weed Green	—	25		5	21.00
NASADKI ANTYSPLĄTANIOWE						
ACS010234 (Std)	Camfusion	—	25		5	26.00
ACS010251 (Std)	Weed Green	—	25		5	26.00
ACS010235 (Mini)	Camfusion	—	30		5	26.00
ACS010252 (Mini)	Weed Green	—	30		5	26.00

RURKA ANTYSPLĄTANIOWE

- Łatwe do przewlekania rurki przeznaczona do tego, aby wyeliminować plątanie zestawu podczas rzutu, zamaskować linkę, a także zabezpieczyć rybę podczas holu, uniemożliwiając jej bezpośredni kontakt z linką.

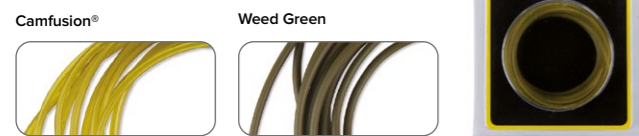

RURKI TERMOKURCZLIWE

- Rurki termokurczliwe mają współczynnik kurczenia 3:1, idealny do osłaniania i zabezpieczania węzła na haczyku.
- Dzięki ich doskonałej pamięci kształtu można w różny sposób przedłużyć trzonki haczyków i w ten sposób poprawić skuteczność zacięć.



RURKI SILIKONOWE

- Silikonowa rurka jest niezbędna do pewnego trzymania włosa na trzonymku haka, pomagają również ograniczyć plątanie zestawu i zwiększyć skuteczność zacięć.

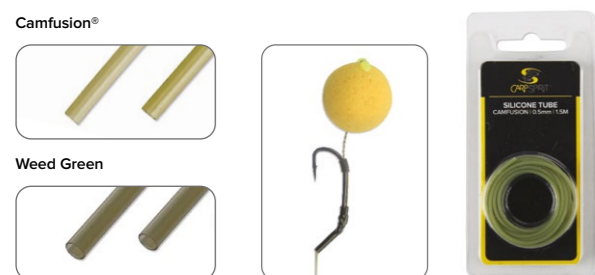

POZYCJONERY HAKA LINE ALIGNER

- Przeznaczone do do tworzenia perfekcyjnych zestawów bez kłopotliwego termicznego obkurczania lub innego kształtowania rurki.



POZYCJONERY HAKA WITHY POOL

- Przeznaczone do tworzenia perfekcyjnych zestawów pool rigs bez kłopotliwego termicznego obkurczania lub innego kształtowania rurki.

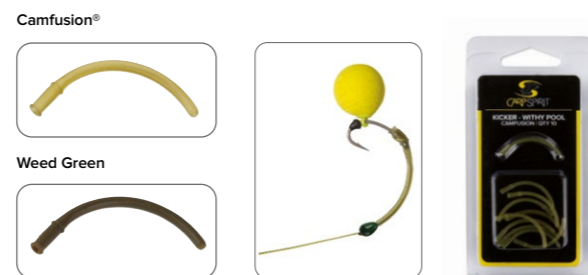

POZYCJONERY HAKA

- Te wstępnie uformowane tulejki to doskonałe pozycjonery haka.
- Pozycjoner ustawia wyjście przyponu naprzeciw ostrza haczyka, co zwiększa skuteczność zestawu.
- Także kąt między ostrzem haka, a przyponem staje się mniejszy, dzięki czemu rybce trudniej wypłuć przynętę.



WOLFRAMOWE CIĘŻARKI DO PRZYPONU

- Ciężarki wolframowe zapewniają ciasne przyleganie przyponu do dna, co polepsza skuteczną prezentację przynęty.



WOLFRAMOWA RURKA ANTYSPLĄTANIOWA

- Rurka jest wykonana z tworzywa wymieszanego z mikrogranulkami wolframowymi, a przez to ma bardzo duży ciężar właściwy i ciasno przylega do dna jeziora, co świetnie ukrywa zestaw przed najbardziej ostrożnymi karpami.



PASTA WOLFRAMOWA

- Wysokiej jakości pasta wolframowa, którą można formować bezpośrednio na przyponie dla zrównoważenia przynęty typu pop-up lub innej pływającej przynęty.
- Nasza rada: aby ułatwić jej formowanie na przyponie i aby ją zmiękczyć, po prostu roluj niewielki kawałek pasty w dłoniach.



KOD	KOLOR	ŚREDNICA (MM)	DŁUGOŚĆ	ILOŚĆ	KOD KRESKOWY	JEDNOSTKA SPRZEDAŻY	PLN
RURKI ANTYSPLĄTANIOWE							
ACS010236	Camfusion	0.7	2m	—		5	20.00
ACS010253	Weed Green	0.7	2m	—		5	20.00
RURKI TERMOKURCZLIWE							
ACS010237	Camfusion	1.2	5cm	10		5	22.00
ACS010238	Camfusion	1.6	5cm	10		5	22.00
ACS010239	Camfusion	2.4	5cm	10		5	22.00
ACS010254	Weed Green	1.2	5cm	10		5	22.00
ACS010255	Weed Green	1.6	5cm	10		5	22.00
ACS010256	Weed Green	2.4	5cm	10		5	22.00
RURKI SILIKONOWE							
ACS010240	Camfusion	0.5	1.5m	—		5	22.00
ACS010257	Weed Green	0.5	1.5m	—		5	22.00
POZYCJONERY HAKA LINE ALIGNER							
ACS010241	Camfusion	—	—	10		5	23.00
ACS010258	Weed Green	—	—	10		5	23.00
POZYCJONERY HAKA WITHY POOL							
ACS010242	Camfusion	—	—	10		5	23.00
ACS010259	Weed Green	—	—	10		5	23.00
POZYCJONERY HAKA							
ACS010364	Camfusion	—	—	15		10	21.00
ACS010365	Camfusion	—	—	15		10	21.00
ACS010126	Weed Green	—	—	15		10	21.00
ACS010127	Weed Green	—	—	15		10	21.00
WOLFRAMOWE CIĘŻARKI DO PRZYPONU							
ACS010121 (Std)	Khaki	—	—	15		10	23.00
ACS010200 (XL)	Khaki	—	—	15		10	26.00
ACS010201 (XL)	Brown	—	—	15		10	26.00
WOLFRAMOWA RURKA ANTYSPLĄTANIOWA							
ACS010045	Please see product for specification					10	51.00
PASTA WOLFRAMOWA							
ACS010051	Dark Green	—	—	—		5	55.00
ACS010052	Dark Brown	—	—	—		5	55.00



AGRAFKA DO BIAŁYCH ROBAKÓW

- Od dawna białe robaki są jedną z najskuteczniejszych przynęt dla karpia, a ta agraafka jest idealnym sposobem na ich zamocowanie na zestawie włosowym.
- Agraafka jest szybka i prosta w użyciu – po prostu odepnij ostrze, nawlecz larwy i z powrotem zapnij.

**STOPERY POP-UP**

- Przeznaczony do zestawów, w których kółeczko mocujące przynętę łatwo ślizga się i obraca na trzonku haka, zapobiegając jego wypluciu przez rybę.
- Guma stopera jest wystarczająco twarda, aby pozostać na miejscu podczas zarzucania zestawu, ale łatwo się przesunie w momencie zacinań ryby.
- W połączeniu z naszymi wkrętami Pop-Up umożliwiają łatwe tworzenie niezwykle skutecznych zestawów typu pop-up.

**STOPERY D-RIG**

- Stopery D-rig to silikonowe kulki, które nasuwa się na trzonek haka w celu ustalenia położenia kółeczka mocującego przynętę na trzonku. Idealne do budowy zestawów D-rig.
- Specjalny kształt zapewnia, że kółeczko nie zostanie zablokowane i może swobodnie poruszać się wzdłuż trzonka haka.

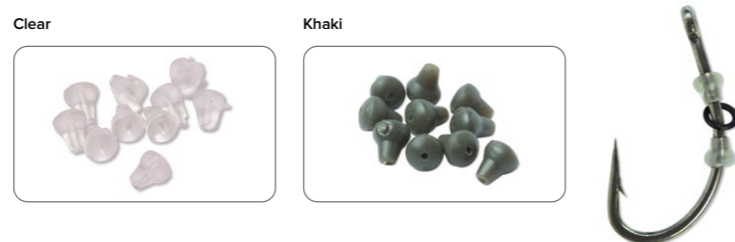
**GUMKI DO MOCOWANIA PRZYŃĘT**

- Gumki do przynęt mają wiele zastosowań, w praktyce są stosowane do mocowania twardych przynęt, takich jak pellet, bezpośrednio na trzonku haka lub na zestawach typu D-rig.

**SZPILKI POP-UP**

- Szpilki ze stali nierdzewnej, idealne do zestawów D-rig.
- Wbij szpilkę w kulę proteinową, zadziór na ostrzu zabezpiecza kulę przed zsunieniem się ze szpilki nawet podczas energicznych, długich rzutów, kółeczko mocujące na trzonku haka jest zabezpieczone stoperami przed spadnięciem.
- Zalecane do przynęt twardych lub suszonych na powietrzu.

**WKRETKI POP-UP**

- Łatwe i szybkie w użyciu – wkręć wkrętkę w kulę zamiast bawić się w przewlekanie włosa.
- Kołnierzyk u nasady gwintu uniemożliwia przedostawanie się wody do wnętrza kulki, co zapobiega jej pęcznieniu przy kółeczku mocującym.
- Gruby gwint zapewnia doskonałe trzymanie kulki, zabezpieczając ją przed spadnięciem podczas zarzucania zestawu.



KOD	KOLOR	ILOŚĆ	KOD KRESKOWY	JEDNOSTKA SPRZEDAŻY	PLN
AGRAFKA DO BIAŁYCH ROBAKÓW					
ACS010152	—	20		10	27.00
STOPERY POP-UP					
ACS010297	—	50		5	23.00
STOPERY D-RIG					
ACS010056	Clear	10		10	12.00
ACS010177	Khaki	10		10	12.00
GUMKI DO MOCOWANIA PRZYŃĘT					
ACS010101	Clear & Brown	45		10	12.00
SZPILKI POP-UP					
ACS010153	—	20		10	26.00
WKRETKI POP-UP					
ACS010284	Clear	20		5	23.00
ACS010285	Fluorescent Yellow	20		5	23.00
ACS010367	Assorted	20		5	23.00



KRĘTLIKI

- Dostępne w wielu rozmiarach, mają perfekcyjny kształt i antyodblaskowe, matowoczarne wykończenie, aby nie płoszyły ryb



KRĘTLIK Z MIKROZŁĄCZKĄ

- Oryginalnie zaprojektowane, aby zapewnić jak największą swobodę ruchu przyponu. Są uniwersalne, co umożliwi tworzenie różnych zestawów dennych, pop-up i zig-rig. Każdy krętlik ma antyodblaskowe, matowoczarne wykończenie, aby nie płoszył ryb.



KRĘTLIK Z AGRAFKĄ SPEED LINK

- Krętliki wysokiej jakości z szybką agrafrką.
- Idealnie uformowane, z matowoczarным antyodblaskowym wykończeniem aby uniknąć płoszenia ryb.



KRĘTLIK BIG EYE

- Krętlik Big Eye ma jedno oczko większe, dzięki czemu przypon swobodnie obraca się wokół leadcoer lub rurki antysplątaniowej.
- Polecany do zestawów helikopterowych, do bezoporowych zestawów z przelotowym ciężarkiem, a nawet do markerów.



SZYBKOMOCUJĄCY KRĘTLIK QC

- Krętliki QC są przeznaczone do szybkiej wymiany przyponu bez konieczności obcięcia linki i ponownego wiązania węzłów.
- Idealny podczas łowienia z woreczkiem PVA, kiedy trzeba przewlec przypon przez woreczek, a następnie przypiąć go do krętlika i nasunąć na złącze gumowy stożek, aby wszystko dobrze działało.



SZYBKOMOCUJĄCY KRĘTLIK QC Z MIKROZŁĄCZKĄ

- Pozwala błyskawicznie wymienić przypon lub ciężarek bez ponownego wiązania zestawu. Mają również dodatkowy pierścień, zapewniający swobodę łączonym elementom.
- To idealny krętlik do sztywnych zestawów typu hinged stiff rigs.



KRĘTLIK Z AGRAFKĄ CORK SCREW

- Krętliki z agrafrką Cork Screw są szybkie i proste w użyciu.
- Idealne do torebek PVA, kiedy trzeba wymienić przypon. Przypony zakończone pętelką mogą być zakładane i zdejmowane szybko i bez wysiłku.



KRĘTLIK QUICK LOCK

- Krętliki Quicklock są szybkie i łatwe w użyciu.
- Idealne do torebek PVA, kiedy trzeba wymienić przypon. Przypony zakończone pętelką mogą być zakładane i zdejmowane szybko i bez wysiłku.



KRĘTLIK DO WORECZKÓW PVA

- Specjalny kształt łącznika sprawia, że ten krętlik zapewnia najszybsze i najłatwiejsze mocowania worka z siatki PVA do zestawu.
- Aby przymocować woreczek z siatki PVA do zestawu po prostu przelóż węzeł woreczka przez szerszą część łącznika i zsuń go w wąską szczelinę.



AGRAFKA LOCK IN SNAP

- Agrafrki Lock in Snap mają wiele zastosowań i są idealne do szybkiego mocowania różnych elementów i zestawów.



AGRAFKA QUICK

- Agrafrki Quick mają wiele zastosowań i są idealne do szybkiego mocowania różnych elementów i zestawów.



RINGS

- **MIKROZŁĄCZKA OWALNA** Idealne mikrozłączki do budowy zestawów typu combi i do łączenia różnych linek, np. Fluorocarbonu z plecionką.
- **MIKROZŁĄCZKA OKRĄGŁA** Okrągłe mikrozłączki są idealne do budowy zestawów D-rig lub ze swobodnym mocowaniem przynęty (typu 360) poprzez nawleczenie łącznika z przynętą na trzonek haka i zablokowanie go za pomocą naszych stoperów.
- Dostępne w 2 rozmiarach: 3,5 mm i 3,7 mm.



KOD	WYMIARY NO.	ŚREDNICA (MM)	KSZTAŁT	ILOŚĆ	KOD KRESKOWY	JEDNOSTKA SPRZEDAŻY	PLN
KRĘTLIKI							
ACS290003	11	—	—	10		10	13.00
ACS290004	08	—	—	10		10	16.00
ACS290005	08	—	—	20		10	21.00
KRĘTLIK Z MIKROZŁĄCZKĄ							
ACS290006	11	—	—	10		10	3.00
ACS290007	08	—	—	10		10	3.00
KRĘTLIK Z AGRAFKĄ SPEED LINK							
ACS290013	—	—	—	10		10	26.00
KRĘTLIK BIG EYE							
ACS290001	08	—	—	10		10	14.00
SZYBKOMOCUJĄCY KRĘTLIK QC							
ACS290011	08	—	—	10		10	26.00
SZYBKOMOCUJĄCY KRĘTLIK QC Z MIKROZŁĄCZKĄ							
ACS290012	08	—	—	10		10	36.00
KRĘTLIK Z AGRAFKĄ CORK SCREW							
ACS290020	—	—	—	10		10	32.00
KRĘTLIK QUICK LOCK							
ACS290002	—	—	—	5		10	3.00
KRĘTLIK DO WORECZKÓW PVA							
ACS290000	—	—	—	10		10	2.00
AGRAFKA QUICK							
ACS290008	—	—	—	10		10	19.00
AGRAFKA LOCK IN SNAP							
ACS290009	—	—	—	10		10	23.00
RINGS							
ACS290016	—	4.5	Oval	10		10	15.00
ACS290014	—	3.5	Round	10		10	15.00
ACS290015	—	3.7	Round	10		10	15.00
ACS290018	—	4.0	Tear Drop	10		10	15.00

CIĘŻAREK DISTANCE

- Te ciężarki w torpedowatym kształcie są idealne do długich i celnych rzutów.
- Pokryte odporną na uderzenia gumową powłoką z nadrukowanym oznaczeniem masy.

**CIĘŻAREK TRILOBE**

- Doskonały do długich rzutów. Płaskie boki zapobiegają staczaniu się i pomagają w szybkim wznoszeniu się ku powierzchni podczas zwijania linki.
- Pokryty odporną na uderzenia gumową powłoką z nadrukowanym oznaczeniem masy.

**CIĘŻAREK SQUARE**

- Ciężarki w sześciennym kształcie, doskonale do rzucania, a ze względu na płaskie boki nie staczają się po stromych stokach dna łowiska. Kompaktowy kształt ułatwia dobre zacięcie ryby.
- Pokryte odporną na uderzenia gumową powłoką z nadrukowanym oznaczeniem masy.

**CIĘŻAREK ARROW**

- Płaski kształt motyla umożliwia stabilne utrzymanie tego ciężarka w nurcie rzeki, jak również szybkie podciągnięcie go do powierzchni podczas zwijania linki.
- Pokryty odporną na uderzenia gumową powłoką z nadrukowanym oznaczeniem masy.

**CIĘŻAREK UNIVERSAL**

- Idealny na rzeki i jeziora. Szerokie, płaskie boki pomagają utrzymać zestaw w miejscu i zapobiegają staczaniu się ciężarka po stromych stokach dna łowiska.
- Pokryte odporną na uderzenia gumową powłoką z nadrukowanym oznaczeniem masy.

**CIĘŻAREK RIVER**

- Płaski kształt wydrążonego dysku z wypukłymi guzkami po obu stronach tworzy maksymalną powierzchnię doskonale trzymającą się dna – idealny do łowienia w rzekach.
- Pokryty odporną na uderzenia gumową powłoką z nadrukowanym oznaczeniem masy.



KOD	ILOŚĆ	WAGA (G)	WAGA (OZ)	KOD KRESKOWY (OP. ZBIORCZE X12)	KOD KRESKOWY (OP. POJEDYNCZE)	CENA OP.	CENA ZA SZT.
CIĘŻAREK DISTANCE							
ACS550098 x12	x12	40	1.40	[Barcode]	—	9.00	—
ACS550030 x12 / ACS550029 x1	x12 / x1	50	1.80	[Barcode]	[Barcode]	9.00	12.00
115960361 x12 / 115960360 x1	x12 / x1	60	2.10	[Barcode]	[Barcode]	9.00	12.00
257070361 x12 / 257070360 x1	x12 / x1	70	2.45	[Barcode]	[Barcode]	9.00	12.00
ACS550032 x12 / ACS550031 x1	x12 / x1	80	2.80	[Barcode]	[Barcode]	9.00	12.00
258090361 x12 / 258090360 x1	x12 / x1	90	3.15	[Barcode]	[Barcode]	9.00	14.00
259100361 x12 / 259100360 x1	x12 / x1	100	3.50	[Barcode]	[Barcode]	12.00	14.00
260110361 x12 / 260110360 x1	x12 / x1	110	3.90	[Barcode]	[Barcode]	12.00	14.00
261130361 x12	x12	130	4.60	[Barcode]	—	15.00	—
262150361 x12	x12	150	5.30	[Barcode]	—	15.00	—
ACS550175 x12	x12	168	6.00	[Barcode]	—	16.00	—
CIĘŻAREK SQUARE							
ACS550027 x12	x12	50	1.80	[Barcode]	—	9.00	—
ACS550028 x12	x12	70	2.45	[Barcode]	—	11.00	—
ACS550022 x12	x12	84	2.95	[Barcode]	—	11.00	—
ACS550023 x12	x12	112	3.95	[Barcode]	—	11.00	—
CIĘŻAREK UNIVERSAL							
275070361 x12 / 275070360 x1	x12 / x1	70	2.45	[Barcode]	[Barcode]	9.00	12.00
276090361 x12 / 276090360 x1	x12 / x1	90	3.15	[Barcode]	[Barcode]	12.00	14.00
277100361 x12 / 277100360 x1	x12 / x1	100	3.50	[Barcode]	[Barcode]	12.00	14.00
278110361 x12 / 278110360 x1	x12 / x1	110	3.90	[Barcode]	[Barcode]	12.00	14.00
279120361 x12	x12	120	4.25	[Barcode]	—	13.00	—
CIĘŻAREK TRILOBE							
ACS550034 x12 / ACS550033 x1	x12 / x1	50	1.80	[Barcode]	[Barcode]	9.00	12.00
116060361 x12 / 116060360 x1	x12 / x1	60	2.10	[Barcode]	[Barcode]	9.00	12.00
269070361 x12 / 269070360 x1	x12 / x1	70	2.45	[Barcode]	[Barcode]	9.00	12.00
ACS550036 x12 / ACS550035 x1	x12 / x1	80	2.80	[Barcode]	[Barcode]	9.00	12.00
270090361 x12 / 270090360 x1	x12 / x1	90	3.15	[Barcode]	[Barcode]	9.00	14.00
271100361 x12 / 271100360 x1	x12 / x1	100	3.50	[Barcode]	[Barcode]	12.00	14.00
272110361 x12 / 272110360 x1	x12 / x1	110	3.90	[Barcode]	[Barcode]	12.00	14.00
273130361 x12	x12	130	4.60	[Barcode]	—	16.00	—
CIĘŻAREK ARROW							
ACS550144 x12 / ACS550145 x1	x12 / x1	90	3.15	[Barcode]	[Barcode]	12.00	14.00
ACS550103 x12 / ACS550141 x1	x12 / x1	110	3.90	[Barcode]	[Barcode]	12.00	15.00
ACS550104 x12 / ACS550142 x1	x12 / x1	140	4.95	[Barcode]	[Barcode]	14.00	18.00
ACS550105 x12 / ACS550143 x1	x12 / x1	170	6.00	[Barcode]	[Barcode]	18.00	21.00
CIĘŻAREK RIVER							
263080361 x12 / 263080360 x1	x12 / x1	80	2.80	[Barcode]	[Barcode]	9.00	12.00
264100361 x12 / 264100360 x1	x12 / x1	100	3.50	[Barcode]	[Barcode]	12.00	14.00
265120361 x12 / ACS550106 x1	x12 / x1	120	4.25	[Barcode]	[Barcode]	12.00	14.00
266140361 x12 / ACS550107 x1	x12 / x1	140	4.95	[Barcode]	[Barcode]	12.00	19.00
267160361 x12 / 267160360 x1	x12 / x1	160	5.65	[Barcode]	[Barcode]	17.00	21.00
268200361 x12	x12	200	7.05	[Barcode]	—	21.00	—
117925361 x12	x12	250	8.80	[Barcode]	—	23.00	—



Ciężarki Camo Weed oferują najlepszy kamuflaż zestawu końcowego. Każdy ciężarek jest poddany specjalnemu procesowi pokrywania powierzchni tysiącami cienkich zielonych włosków tworzących trwałą szczecinę. Szczecina Camo Weed jest mocna i na tyle krótka, aby przypon nie zaczepiał się o nią.

CIEŻAREK DISTANCE CAMO WEED

- Ma kształt sprzyjający maksymalnie długim rzutom.



CIEŻAREK UNIVERSAL CAMO WEED

- Uniwersalny kształt dostosowany do warunków różnych łowisk.



CIEŻAREK TRILOBE CAMO WEED

- Doskonały ciężarek odległościowy, jego płaskie boki zapobiegają staczaniu się.



CIEŻAREK RIVER CAMO WEED

- Szczególnie rekomendowany do łowienia w rzekach.



KOD	ILOŚĆ	WAGA (G)	WAGA (OZ)	KOD KRESKOWY	JEDNOSTKA SPRZEDAŻY	PLN
CIEŻAREK CAMO WEED DISTANCE						
ACS550146	Bulk	30	1.05	[Barcode]	12	7.00
ACS550147	Bulk	50	1.80	[Barcode]	12	9.00
ACS550148	Bulk	70	2.45	[Barcode]	12	11.00
ACS550149	Bulk	90	3.15	[Barcode]	12	12.00
ACS550150	Bulk	110	3.90	[Barcode]	12	14.00
ACS550151	Bulk	130	4.60	[Barcode]	12	16.00
CIEŻAREK CAMO WEED UNIVERSAL						
ACS550152	Bulk	70	2.45	[Barcode]	12	9.00
ACS550153	Bulk	90	3.15	[Barcode]	12	12.00
ACS550154	Bulk	100	3.50	[Barcode]	12	13.00
ACS550155	Bulk	110	3.90	[Barcode]	12	14.00
ACS550156	Bulk	120	4.25	[Barcode]	12	15.00
CIEŻAREK CAMO WEED TRILOBE						
ACS550157	Bulk	30	1.05	[Barcode]	12	7.00
ACS550158	Bulk	50	1.80	[Barcode]	12	9.00
ACS550159	Bulk	70	2.45	[Barcode]	12	9.00
ACS550160	Bulk	90	3.15	[Barcode]	12	12.00
ACS550161	Bulk	110	3.90	[Barcode]	12	14.00
ACS550162	Bulk	130	4.60	[Barcode]	12	16.00
CIEŻAREK CAMO WEED RIVER						
ACS550163	Bulk	100	3.50	[Barcode]	12	14.00
ACS550164	Bulk	130	4.25	[Barcode]	12	15.00
ACS550165	Bulk	140	4.95	[Barcode]	12	18.00
ACS550166	Bulk	160	5.65	[Barcode]	12	19.00
ACS550167	Bulk	200	7.05	[Barcode]	12	23.00
ACS550168	Bulk	250	8.80	[Barcode]	12	28.00

CIEŻARKI ŻWIROWE

Kamuflaż i prezentacja zestawu końcowego w najlepszym wydaniu. Ciężarki pokryte żwirową powłoką są poddawane wielostopniowemu procesowi zanurzania, aby uzyskać na powierzchni ołowiu trwałą, antyodblaskowy, teksturowany efekt, dzięki czemu idealnie nadają się do łowienia w czystym dnie, żwirowych muldach lub w czystej wodzie.

CIEŻAREK DISTANCE GRAVEL

- Kształt umożliwiający osiąganie maksymalnego zasięgu rzutów.



CIEŻAREK RIVER GRAVEL

- Model szczególnie polecany do łowienia w rzekach.



CIEŻAREK UNIVERSAL GRAVEL

- Uniwersalny kształt dostosowany do różnych warunków łowienia.



KOD	ILOŚĆ	WAGA (G)	WAGA (OZ)	KOD KRESKOWY	JEDNOSTKA SPRZEDAŻY	PLN
CIEŻAREK GRAVEL DISTANCE						
ACS550007	Bulk	85	2.95	[Barcode]	12	16.00
ACS550008	Bulk	100	3.50	[Barcode]	12	17.00
ACS550009	Bulk	115	3.95	[Barcode]	12	19.00
ACS550010	Bulk	140	4.95	[Barcode]	12	21.00
CIEŻAREK GRAVEL RIVER						
ACS550002	Bulk	100	3.50	[Barcode]	12	18.00
ACS550003	Bulk	115	3.95	[Barcode]	12	19.00
ACS550004	Bulk	140	4.95	[Barcode]	12	23.00
ACS550005	Bulk	170	6.00	[Barcode]	12	26.00
ACS550006	Bulk	230	8.11	[Barcode]	12	32.00
CIEŻAREK GRAVEL UNIVERSAL						
ACS550011	Bulk	70	2.45	[Barcode]	12	14.00
ACS550012	Bulk	85	2.95	[Barcode]	12	16.00
ACS550013	Bulk	100	3.50	[Barcode]	12	18.00
ACS550014	Bulk	115	3.95	[Barcode]	12	19.00
ACS550015	Bulk	140	4.95	[Barcode]	12	21.00



CIĘŻAREK DO SONDOWANIA ŁOWISKA

- Te specjalistyczne ciężarki wyposażone są w cztery "sondy", które ciągnięte po dnie łowiska przekazują drgania na szczytówkę wędziska.

**PLASKI BACK LEAD**

- Kompatybilny z naszymi klipsami back lead. Dostępny w 2 rozmiarach (40 g i 80 g).
- Dzięki płaskiemu kształtowi dobrze trzyma się dna i zatopi linkę nawet w nurcie rzeki.
- Pokryty odporną na uderzenia gumową powłoką z nadrukowanym oznaczeniem masy.

**BACK LEADS**

- Ma kształt stożka z płaską podstawą, dzięki czemu jest idealny do zatapiania linki pod szczytówką. Dostarczany z klipsiem o niskim współczynniku tarcia.

**KLIPS DO BACK LEAD**

- Idealny do mocowania naszego ciężarka Back Lead Disc.
- Po prostu zawieś ciężarek na mniejszym uszku i nasuń na złącze tulejkę.
- Następnie załóż klips z ciężarkiem na linkę główną i zatop ją pod szczytówką.

**KOSZYCZEK DO METHOD FEEDER**

- Wysokiej jakości koszyczek do Metody.
- Otwarty koszyczek z trzema żebrami ma ciężarek umieszczony z jednej strony, więc można mieć pewność, że przynęta umieszczona po przeciwnej stronie będzie za każdym razem perfekcyjnie zaprezentowana.



KOD	WAGA (G)	WAGA (OZ)	ILOŚĆ	KOD KRESKOWY	JEDNOSTKA SPRZEDAŻY	PLN
CIĘŻAREK DO SONDOWANIA ŁOWISKA						
ACS550101	112	4	1		3	19.00
ACS550102	140	5	1		3	19.00
BACK LEADS						
ACS550000	20	0.70	1		10	9.00
ACS550021	40	1.40	1		10	12.00
ACS550097	80	2.80	1		10	14.00
PLASKI BACK LEAD						
ACS550100	80	2.80	1		10	14.00
KLIPS DO BACK LEAD						
ACS010130	—	—	5		10	13.00
KOSZYCZEK DO METHOD FEEDER						
130040360	40	1.40	1		10	19.00

MATERIAŁY PVA I SIATKI OCHRONNE**SOLURON**

- | TUNEL Z SIATKI PVA **136**
- | TUNEL Z SIATKI PVA 3 W 1 **136**
- | ZAPASOWY TUNEL Z SIATKI PVA **136**
- | NIĆ PVA **136**
- | TAŚMA PVA **136**
- | WORECZKI PVA **138**
- | WORECZKI PVA & NIĆ **138**
- | ZESTAW STARTOWY DO NAPEŁNIANIA PVA **138**
- | WORECZKI PVA DO NAPEŁNIACZY **138**
- | LEJEK DO WORECZKÓW PVA **138**

SIATKA ZABEZPIEZAJĄCA

- | TUNEL Z SIATKI **140**
- | ZAPASOWY TUNEL Z SIATKI **140**

MAŁE RYBY & RAKI

- | TERMOKURCZLIWY OCHRANIACZ PRZED RAKAMI **140**
- | SIATKOWY OCHRANIACZ PRZED RAKAMI **140**



TUNEL Z SIATKI PVA

- Tunel PVA Soluron jest wykonany z najwyższej jakości siatki PVA.
- Siatka jest mocna, antypoślizgowa, a lekkowaty dispenser-napełniacz ułatwia szybkie wypełnienie jej zanętą bez strat. Doskonale nadaje się do mieszanek stick-mix, kruszonych kulek proteinowych, zanęty gruntowej, białych robaków i innych.
- Po wyczerpaniu zapasu siatki na dyspenserze można osobno dokupić siatkę na szpulki.
- Siatka PVA 10 m wstępnie rozszerzona na dyspenserze.
- Dołączony tłok do zanęty. Opakowanie w formie szczelnej tuby.
- Czas rozpuszczania siatki ok. 2 minut w wodzie w 20°C
- Dostępna w trzech średnicach: 30, 22 i 14 mm.

**TUNEL Z SIATKI PVA 3 W 1**

- PVA Soluron "3 w 1" to komplet tuneli z siatki PVA o 3 średnicach.
- Tunele wykonane są z mocnej, antypoślizgowej siatki PVA najwyższej jakości.
- Dyspenser-napełniacz ułatwia szybkie wypełnienie siatki zanętą bez start. Siatka doskonale nadaje się do mieszanek stick-mix, kruszonych kulek proteinowych, zanęty gruntowej, białych robaków i innych.
- Dyspensery z siatkowymi tunelami są spakowane jeden w drugim i zabezpieczone w szczelnej tubie.
- Po wyczerpaniu zapasu siatki na dyspenserze można osobno dokupić siatkowy tunel na szpulki.
- 3 x 10 m siatkowych tuneli PVA na 3 dyspenserach.
- 2 tłoki do zanęty.
- 1 opakowanie w formie szczelnej tuby.
- Czas rozpuszczania ok. 2 minut w wodzie w 20°C.
- W komplecie siatkowe tunele o 3 średnicach: 30 mm, 22 mm i 14 mm.

**ZAPASOWY TUNEL Z SIATKI PVA**

- Szpulki do napełniania tuneli siatkowych PVA Soluron są idealne dla wędkarzy, którzy mają już tłoki i dyspensery-napełniacze Soluron.
- Czas rozpuszczania ok. 2 minuty w wodzie w 20°C.
- Zapasowe siatkowe tunele na szpulach są dostępne w długościach 5 i 10 m oraz w średnicach: 30, 22 i 14 mm.

**NIĆ PVA**

- Nić PVA Soluron jest niezwykle uniwersalna.
- Idealna do wiązania woreczków PVA, mocowania kulek, a nawet wiązania zestawów back rig do długich rzutów.
- Dostępna w trzech wersjach:
 - 151500361 - 1 włóknowa
 - 151600361 - 2 włóknowa
 - 151700361 - 4 włóknowa
 - 022600211 - Multi-włóknowa

**TAŚMA PVA**

- Taśma PVA Soluron doskonale nadaje się do nawleknięcia kulek proteinowych.
- Jest wykonana z PVA najwyższej jakości, a jej płaski profil zapewnia na tyle duże tarcie, że nawleczone kulki nie przemieszczają się podczas rzutu i pozostają oddalone od siebie.



KOD	DŁUGOŚĆ (M)	ŚREDNICA (MM)	WYMIARY	IŁOŚĆ	KOD KRESKOWY	JEDNOSTKA SPRZEDAŻY	PLN
TUNEL Z SIATKI PVA							
ACS010012	10	14	—	1		5	76.00
151900361	10	22	—	1		5	83.00
152000361	10	30	—	1		5	88.00
TUNEL Z SIATKI PVA 3 W 1							
ACS010014	10	14, 22 & 30	—	1		3	210.00
ZAPASOWY TUNEL Z SIATKI PVA							
ACS010058	5	14	—	1		5	46.00
ACS010059	5	22	—	1		5	46.00
ACS010060	5	30	—	1		5	51.00
ACS010013	10	14	—	1		5	69.00
152100361	10	22	—	1		5	69.00
152200361	10	30	—	1		5	78.00
NIĆ PVA							
151500361	20	—	L	1		5	14.00
151600361	20	—	XL	1		5	19.00
151700361	20	—	XXL	1		5	28.00
022600211	50	—	—	1		5	33.00
TAŚMA PVA							
151800361	20	10	—	1		5	23.00



WORECZKI PVA

- Bardzo odporne rozpuszczalne torby – całkowite rozpuszczenie w ciągu ok. 2 minut w wodzie o temperaturze 20°C.
- Przeznaczone do kulek proteinowych, nasion lub pelletu.

**WORECZEK Z NICIĄ PVA**

- Wykonany z wysokiej jakości materiałów, dzięki czemu woreczek jest wytrzymały i mało prawdopodobne, aby się rozdarł lub rozerwał.
- Rozpuszcza się po około 2 minutach w wodzie o temperaturze 20°C.
- Do stosowania z kulkami proteinowymi, nasionami lub peletami.

**LEJEK DO WORECZKÓW PVA**

- Napelniacz w kształcie lejka, który dzięki szerokiej części wlotowej umożliwia łatwe i szybkie wypełnianie woreczków PVA bez strat.
- Posiada z boku szczelinę, przez którą można łatwo wyjąć przypon po wypełnieniu woreczka. Jaskrawy żółty kolor.

**ZESTAW STARTOWY DO NAPELNIANIA PVA**

- W zestawie 2 rozmiary napelniaczy i pierścieni blokujących.
- Doskonale dopasowane i łatwe w użyciu.
- Idealne do wykonywania ciasno zapakowanych woreczków PVA do długich rzutów.
- Zapasowe woreczki pasujące do napelniaczy: rozmiar 1 x 10 i rozmiar 2 x 10.

**WORECZKI ZAPASOWE PVA**

- Zapasowe woreczki PVA dopasowane do napelniaczy.



KOD	DŁUGOŚĆ (MM)	SZEROKOŚĆ (MM)	WYMIARY	ILOŚĆ	KOD KRESKOWY	JEDNOSTKA SPRZEDAŻY	PLN
WORECZKI PVA							
152300361	100	70	L	10		5	14,00
152400361	125	100	XL	10		5	14,00
152500361	200	70	XXL	10		5	14,00
ACS010374	100	70	L	25		5	30,00
ACS010375	125	100	XL	25		5	30,00
ACS010376	200	70	XXL	25		5	30,00
WORECZEK Z NICIĄ PVA							
152600361	100	70	L	10		5	26,00
152700361	125	100	XL	10		5	26,00
152800361	200	70	XXL	10		5	26,00
ZESTAW STARTOWY DO NAPELNIANIA PVA							
ACS010215	—	—	M+L Shovel	20		5	46,00
WORECZKI ZAPASOWE PVA							
ACS010216	—	—	1	20		5	19,00
ACS010217	—	—	2	20		5	19,00
LEJEK DO WORECZKÓW PVA							
ACS010159	—	—	—	—		3	19,00

TUNEL Z SIATKI ZABEZPIECZAJĄCEJ

- Tunel z supermocnej, drobnej siatki, która się nie rozpuszcza.
- Pozwala na wykorzystanie bardzo wielu przynęt, które wcześniej były trudne do użycia w zestawie włosowym.
- Należą do nich: konopie, kukurydza, pokruszone kulki proteinowe, białe robaki i inne małe przynęty.
- Mimo zastosowania siatki ryby widzą kolory przynęt i czują ich smak.
- Siatka również chroni przynętę przed rakami i niepożądanymi gatunkami niewielkich ryb.
- Szpule z zapasowym siatkowym tunelem można kupić osobno.
- Tunel z siatki ochronnej 7M na lejkowatym dyspenserze-napełniaczu.
- W zestawie tło do przynęt.
- Opakowanie w formie szczelnej tuby.
- Dostępny w dwóch średnicach: 22 mm i 14 mm.

**ZAPASOWY TUNEL Z SIATKI ZABEZPIECZAJĄCEJ**

- Szpule z zapasowymi tunelami z siatki zabezpieczającej są idealne dla wędkarzy, którzy mają już tło do przynęt i dyspensery-napełniacze.
- To supermocna drobna siatka, która nie rozpuszcza się.
- Pozwala na wykorzystanie bardzo wielu przynęt, które wcześniej były trudne do użycia w zestawie włosowym.
- Należą do nich: konopie, kukurydza, pokruszone kulki proteinowe, białe robaki i inne małe przynęty.
- Siatka również chroni przynętę przed rakami i niepożądanymi gatunkami niewielkich ryb.
- Tunel z siatki ochronnej 7M na szpuli dostępny w dwóch średnicach: 22 mm i 14 mm.

**TERMOKURCZLIWY OCHRANIACZ PRZED RAKAMI**

- Po prostu umieść kulkę proteinową w ochroniaczu, a następnie podgrzewaj go gorącą parą wodną, aż się obkurczy na kulce.
- Otwory w ochroniaczu umożliwiają wydostawanie się aromatu kulki na zewnątrz.
- Dostępny w 2 rozmiarach: 15/20 mm i 20/25 mm

**SIATKOWY OCHRANIACZ PRZED RAKAMI**

- Przynętę owija się siatką, aby ją chronić przed rakami i niepożądanymi gatunkami małych ryb.
- Po ciasnym owinięciu przynęty należy związać siatkę nicią do przynęt.
- Końcówkę siatki przy węźle można zabezpieczyć przez jej nadtopienie w płomieniu zapalniczki gazowej.



KOD	DŁUGOŚĆ (M)	ŚREDNICA (MM)	WYMIARY (CM)	ILOŚĆ	KOD KRESKOWY	JEDNOSTKA SPRZEDAŻY	PLN
TUNEL Z SIATKI ZABEZPIECZAJĄCEJ							
ACS010368	7	14	—	—		5	64.00
ACS010369	7	22	—	—		5	64.00
ZAPASOWY TUNEL Z SIATKI ZABEZPIECZAJĄCEJ							
ACS010370	7	14	—	—		5	51.00
ACS010371	7	22	—	—		5	51.00
TERMOKURCZLIWY OCHRANIACZ PRZED RAKAMI							
845000361	—	15 & 20	—	10		10	22.00
846000361	—	20 & 25	—	10		10	23.00
SIATKOWY OCHRANIACZ PRZED RAKAMI							
844000361	—	—	50 x 40	1		5	12.00

SPRZĘT DO NĘCENIA

KOBRY

- | WĘGLOWA KOBRA BLAXTM 142
- | KOBRA Z PVC 142

KRUSZARKI DO TWARDYCH PRZYNĘT

- | METALOWA KRUSZARKA 142

ŁYŻKI ZANĘTOWE I RĘKOJEŚCI ŁYŻEK

- | DŁUGA RĘKOJEŚĆ DO ŁYŻKI ZANĘTOWEJ 142
- | KRÓTKA RĘKOJEŚĆ DO ŁYŻKI ZANĘTOWEJ 142
- | GŁÓWKA ŁYŻKI ZANĘTOWEJ 142
- | JEDNOCZĘŚCIOWA ŁYŻKA ZANĘTOWA 142
- | SZUFELKA ZANĘTOWA 142

MARKERY

- | ŚWIECĄCY, SAMOGRUNTUJĄCY MARKER A.L.S 143
- | STATIC MARKER 143
- | MARKER DISCOVERY 143

POJEMNIKI NA PRZYNĘTY I ZANĘTY

- | WIADERKO 144
- | STOJAK DO WIADERKA 144
- | SKŁADANE WIADERKO 144
- | TORBA DO KULEK PROTEINOWYCH 144
- | ZESTAW 4 POJEMNIKÓW DO POP-UPÓW/DIPÓW 144

PISTOLETY DO KULEK & ROLLERY

- | ROLLER DO KULEK 144
- | PNEUMATYCZNY ALUMINIOWY 145
- | PISTOLET DO KULEK PROTEINOWYCH 145
- | RĘCZNY ALUMINIOWY PISTOLET 145
- | DO KULEK PROTEINOWYCH 145
- | DYSZA PISTOLETU DO KULEK 145

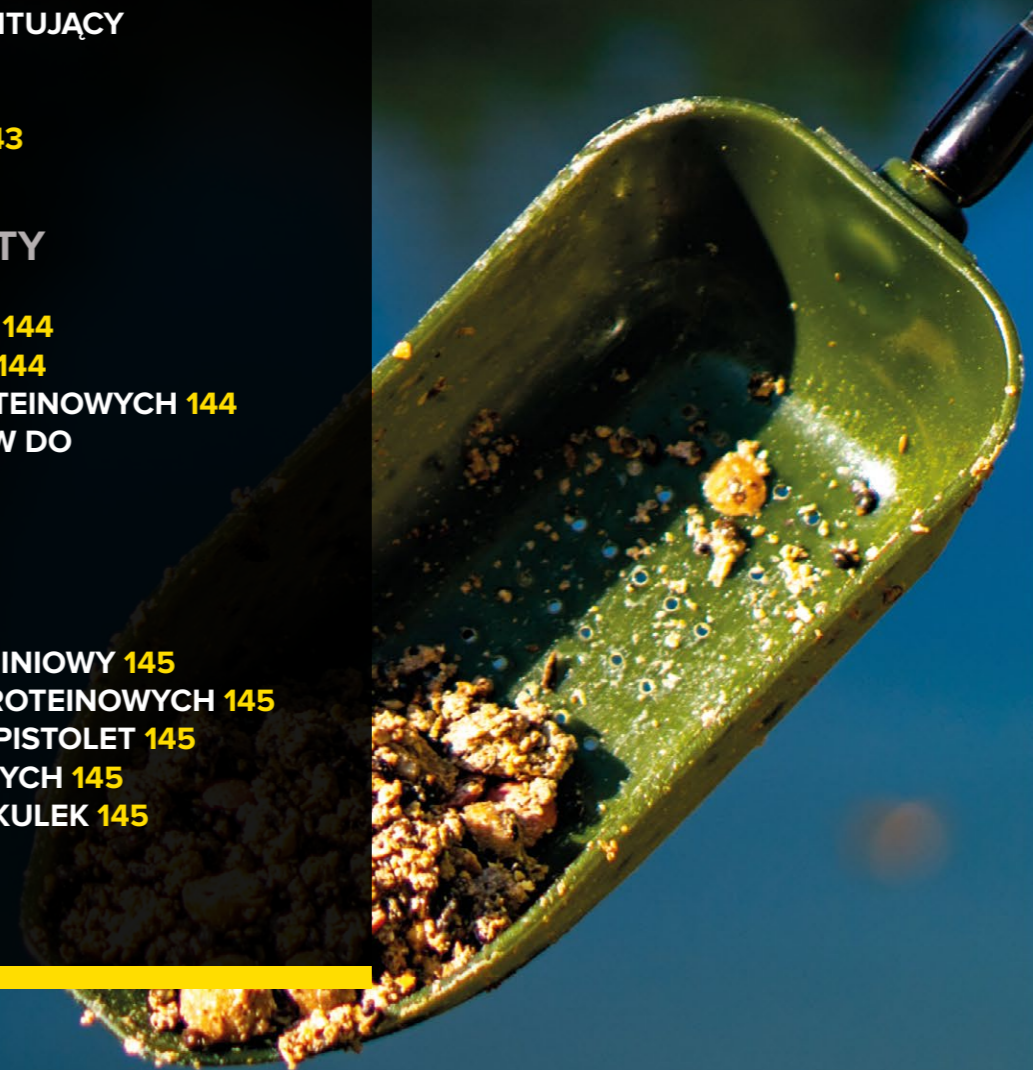

BLAX WĘGLOWA KOBRA

- Kobra Carp Spirit BLAX jest wykonana z lekkiego włókna węglowego, co pozwala zwiększyć odległość i precyzję nęcenia, jednocześnie zmniejszając obciążenie ręki.
- Przeznaczona do kulek o średnicy do 20 mm.
- Wzmocniona końcówka.
- Wskazówka: Jeśli używasz miękkich przynęt, przed rzutem zanurz koniec kobyry w wodzie, aby ograniczyć ryzyko rozpadania się przynęt.

**KOBRA Z PVC**

- Kobra z PVC jest lekka, mocna i trwała.
- Każda Kobra ma tę samą, specjalnie opracowaną "krzywą J", która została zoptymalizowana pod kątem przyspieszania i zwiększenia prędkości początkowej kulki, co zwiększa dokładność i długość rzutu.

**METALOWA KRUSZARKA DO TWARDYCH PRZYNET**

- W tej wersji kruszarki do zanęt zastosowano wzmocnione metalowe zęby, które ułatwiają kruszenie nawet twardych przynęt, takich jak orzechy i nasiona.

**DŁUGA RĘKOJEŚĆ DO ŁYŻKI ZANĘTOWEJ**

- Wykonana z ultramocnego włókna szklanego i wyposażona w dwuręczny uchwyt. Wystarczy przykręcić łyżkę zanętową do gwintowanego końca rękojeści.
- Sprzedawana bez łyżki.

**KRÓTKA RĘKOJEŚĆ DO ŁYŻKI ZANĘTOWEJ**

- Wykonana z ultramocnego włókna szklanego i wyposażona w dwuręczny uchwyt. Wystarczy przykręcić łyżkę zanętową do gwintowanego końca rękojeści.
- Sprzedawana bez łyżki.

**ŁYŻKA ZANĘTOWA**

- Wykonana z ultrawytężalnego tworzywa ABS. Wystarczy przykręcić łyżkę zanętową do gwintowanego końca rękojeści.
- Sprzedawana bez rękojeści.

**JEDNOCZĘŚCIOWA ŁYŻKA ZANĘTOWA**

- Wykonana z bardzo mocnego formowanego ABS, ta prosta i ekonomiczna jednoczęściowa szufelka jest idealna do nęcenia z łodzi.

**SZUFELKA ZANĘTOWA**

- Lekka szufelka do nęcenia z karbonowym rękawem.
- Wkręcana główka dla oszczędności miejsca.
- Wzmocniony uchwyt EVA.

**ŚWIECĄCY MARKER SAMOGRUNTUJĄCY ALS**

- Zintegrowane czujniki wody i rezystory zmierzchowe (LDR) współpracują ze sobą, dzięki czemu jasne czerwone diody (LED) włączają się automatycznie po zetknięciu markera z wodą i o zmroku.
- Pracuje na 2x baterie AA.
- Do 100 godzin czasu pracy.

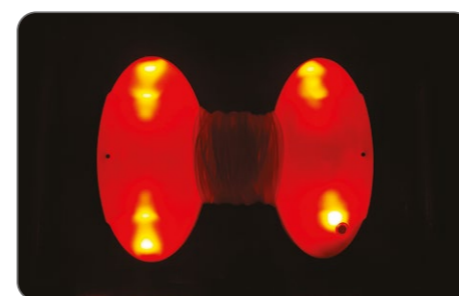
**MARKER DISCOVERY**

- Te ekstremalnie wyporne markery mają jaskrawe, wymienne końcówki z lotkami. Są sprzedawane po 2 sztuki.
- W zestawie czarne, czerwone i żółte końcówki do różnych warunków oświetleniowych.
- Wykonane z udaroodpornego tworzywa sztucznego z krętlikiem wtopionym w dolny koniec.

**STATIC MARKER**

- Markery samogrunujące to świetny sposób oznaczenia ciekawego miejsca z łodzi.
- Mają dużą wyporność i jaskrawy kolor. Aby oznaczyć wybrane miejsce, załóż spory ciężarek na zatrzaskowy łącznik i wyrzuć go wraz z markerem za burtę.



KOD	WAGA (G / KG)	ROZMIAR PRZYNETY (MM)	DŁUGOŚĆ (CM)	KOLOR	KOD KRESKOWY	JEDNOSTKA SPRZEDAŻY	PLN
WĘGLOWA KOBRA BLAX							
ACS010380	70g	20	—	—		1	274.00
KOBRA Z PVC							
ACS010298	—	18	—	—		1	82.00
ACS010299	—	22	—	—		1	82.00
ACS010300	—	26	—	—		1	82.00
METALOWA KRUSZARKA DO TWARDYCH PRZYNET							
151400361	0.61 kg	—	12.3	Black		1	161.00
DŁUGA RĘKOJEŚĆ DO ŁYŻKI ZANĘTOWEJ							
993000361	—	—	180	Black		1	113.00
KRÓTKA RĘKOJEŚĆ DO ŁYŻKI ZANĘTOWEJ							
697003360	—	—	35	Black		1	42.00
ŁYŻKA ZANĘTOWA							
696002360 (S)	—	—	—	Black		1	46.00
695001360 (Med)	—	—	—	Black		1	51.00
JEDNOCZĘŚCIOWA ŁYŻKA ZANĘTOWA							
ACS010160	—	—	—	Black		5	23.00
SZUFELKA ZANĘTOWA							
ACS010161	—	—	—	—		1	97.00
ŚWIECĄCY MARKER SAMOGRUNTUJĄCY ALS							
ACS010385	—	—	—	Orange		1	138.00
STATIC MARKER							
ACS010382	—	—	—	Orange		3	30.00
MARKER DISCOVERY							
ACS010301	—	—	—	—		5	51.00

WIADERKO

- Wysokiej jakości wiaderko na przynęty, doskonałe do kulek proteinowych, nasion i peletu, zarówno mokrego jak i suchego.
- Pojemność 18 litrów.



STOJAK DO WIADERKA

- Wykonany z lekkiego aluminium.
- Składany
- Regulowana długość nóg od 0,9 do 1,3m
- Sprzedawany osobno.



WIADERKO Z POKRYWKĄ

- Wysokiej jakości wiaderko na przynęty, doskonałe do kulek proteinowych, nasion i peletu, zarówno mokrego jak i suchego.
- Pojemność 13,2 litra.



SKŁADANE WIADERKO

- Bardzo praktyczne wiaderko z wodoodpornego PVC.
- Zajmuje po złożeniu mało miejsca.



TORBA DO SUSZENIA KULEK

- Przeznaczona do transportu i suszenia kulek proteinowych.
- Wykonana z gumowej siatki odpornej na odkształcenia



ZESTAW 4 POJEMNIKÓW DO NASĄCZONYCH PRZYNET

- Idealny do przechowywania pop-upów i nasączonych przynęt.
- Pokrywa wyposażona w uszczelkę O-ring, zapewniająca całkowitą szczelność podczas transportu.



ROLLER DO KULEK

- Antypoślizgowa podstawa.
- Do przygotowywania kulek w rozmiarach 14, 16, 18 i 20 mm.



RĘCZNY ALUMINIOWY PISTOLET DO KULEK PROTEINOWYCH

- Zawiera tubę 0,7 l do wstrzykiwania przynęty.
- Mocna i lekka konstrukcja aluminiowego cylindra.
- Dostarczany z dyszą, którą można przyciąć do dowolnego rozmiaru - dodatkowe dysze sprzedawane osobno.



DYSZA PISTOLETU DO KULEK

- Kalibrowana dysza ułatwiająca uzyskanie pożądanej średnicy kulek.



PNEUMATYCZNY ALUMINIOWY PISTOLET DO KULEK PROTEINOWYCH

- Mocna i lekka konstrukcja aluminiowego cylindra.
- Regulowany zawór ciśnieniowy.
- Dostarczany z dyszą, którą można przyciąć do dowolnego rozmiaru - dodatkowe dysze sprzedawane osobno.
- Pojemność 0,75L.
- Maksymalne ciśnienie wejściowe 145 psi.



KOD	POJEMNOŚĆ (L)	ŚREDNICA (MM)	WYMIARY (CM)	KOD KRESKOWY	JEDNOSTKA SPRZEDAŻY	PLN
WIADERKO						
ACS010372	18	—	—		1	46.00
STOJAK DO WIADERKA						
ACS010373	—	32.5	—		1	274.00
WIADERKO Z POKRYWKĄ						
020210362	13.2	—	—		1	46.00
SKŁADANE WIADERKO						
ACS140008	6	—	—		1	55.00
TORBA DO SUSZENIA KULEK						
984000361	—	—	34(W) x 44(H)		1	44.00
ZESTAW 4 POJEMNIKÓW DO NASĄCZONYCH PRZYNET						
ACS140006	—	—	—		5	34.00
ROLLER DO KULEK						
938000361	—	14	—		1	166.00
939000361	—	16	—		1	166.00
940000361	—	18	—		1	166.00
941000361	—	20	—		1	166.00
RĘCZNY ALUMINIOWY PISTOLET DO KULEK PROTEINOWYCH						
944000361	0.7	—	—		1	230.00
DYSZA PISTOLETU DO KULEK						
946000361	—	—	—		5	16.00
PNEUMATYCZNY ALUMINIOWY PISTOLET DO KULEK PROTEINOWYCH						
945000361	0.6	—	—		1	610.00

ODZIEŻ

T-SHIRTS

- | ZIELONY T-SHIRT 147
- | GRAFITOWY T-SHIRT 147

BLUZY Z KAPTUREM

- | ZIELONA BLUZA Z KAPTUREM 147
- | SZARA BLUZA Z KAPTUREM 147

SPODNIE DRESOWE 148

CZAPKI

- | CZAPKI Z DASZKIEM
- | CIEPŁE CZAPKI 148

T-SHIRT

- Lekki i chłodny
- Zielona koszulka - 100% bawełna.
- Grafitowa koszulka - 60% poliester/40% bawełna. Koszulka 180g.
- Nadrukowane logo z przodu (zielony i grafitowy). Nadrukowane logo z tyłu (tylko zielony).
- Haftowane logo na rękawie.
- Dostępna w rozmiarach S/M/L/XL/XXL.



BLUZA Z KAPTUREM

- 60% poliester/40% bawełna.
- 280 g/m2.
- Nadrukowane logo z przodu (zielony i grafitowy).
- Nadrukowane logo z tyłu (tylko zielony).
- W pełni wyściełany kaptur z regulacją sznurkiem
- Formowana gumowa plakietka na rękawie.
- Nadmiarowo długa, aby zmniejszyć „wznoszenie się” podczas rzutu.
- Dostępne w rozmiarach S/M/L/XL/XXL



KOD	KOLOR	WYMIARY	KOD KRESKOWY	JEDNOSTKA SPRZEDAŻY	PLN
T-SHIRTS					
ACS680085	Green	S		1	74.00
ACS680072	Green	M		1	74.00
ACS680073	Green	L		1	74.00
ACS680074	Green	XL		1	74.00
ACS680086	Green	XXL		1	74.00
ACS680081	Charcoal	S		1	74.00
ACS680066	Charcoal	M		1	74.00
ACS680067	Charcoal	L		1	74.00
ACS680068	Charcoal	XL		1	74.00
ACS680082	Charcoal	XXL		1	74.00
BLUZA Z KAPTUREM					
ACS680087	Green	S		1	166.00
ACS680075	Green	M		1	166.00
ACS680076	Green	L		1	166.00
ACS680077	Green	XL		1	166.00
ACS680088	Green	XXL		1	166.00
ACS680083	Charcoal	S		1	166.00
ACS680069	Charcoal	M		1	166.00
ACS680070	Charcoal	L		1	166.00
ACS680071	Charcoal	XL		1	166.00
ACS680084	Charcoal	XXL		1	166.00

ZIELONE SPODNIE DRESOWE

- 60% poliester/40% bawełna.
- 280 g/m².
- 2x zapinane na zamek przednie kieszenie.
- 1x tylna kieszeń zapinana na zamek.
- Elastyczny pas z regulacją za pomocą sznurka. Elastyczne kostki.
- Wyszywane logo na tylnej kieszeni. Formowane gumowe logo na nogawce.
- Dostępna w rozmiarach S/M/L/XL/XXL.

**CZAPKI**

- Szeroka gama nakryć głowy, które zaspokoją wszystkie gusta i style.
- Czapka dostępna w ofercie na chłodniejsze miesiące.



ACS680058



ACS680060



ACS680061



ACS680062



ACS680063



ACS680064



ACS680065

KOD	OPIS	KOLOR	ROZMIAR	KOD KRESKOWY	JEDNOSTKA SPRZEDAŻY	PLN
ZIELONE SPODNIE DRESOWE						
ACS680089	Joggers	Green	S		1	138.00
ACS680078	Joggers	Green	M		1	138.00
ACS680079	Joggers	Green	L		1	138.00
ACS680080	Joggers	Green	XL		1	138.00
ACS680090	Joggers	Green	XXL		1	138.00
CZAPKI						
ACS680060	Flat Peak – CS Trilobe Logo	Black	Jeden Rozmiar		1	66.00
ACS680061	Flat Peak – 3D Logo	Green	Jeden Rozmiar		1	66.00
ACS680062	Baseball – CS Trilobe Logo	Green	Jeden Rozmiar		1	65.00
ACS680063	Baseball – 3D Logo	Green	Jeden Rozmiar		1	65.00
ACS680064	Baseball – CS Deluxe	Black	Jeden Rozmiar		1	65.00
ACS680065	Beannie Hat – CS Trilobe Logo	Green	Jeden Rozmiar		1	65.00
ACS680058	Baseball	Black	Jeden Rozmiar		1	37.00

AKCESORIA**OŚWIETLENIE**

- | LAMPA BIWAKOWA LED ZDALNIE STEROWANA 150

SZTUCZNE PRZYNYTY

- | PŁYWAJĄCE ORZECHY TYGRYSIE 150
- | PŁYWAJĄCA KUKURYDZA FLUO 150
- | PIANKOWE TIK-TAKI 150
- | PIANKOWE KRAŻKI 150

PUDEŁKA NA SPRZĘT

- | POJEDYNCZE PUDEŁKO NA ZESTAWY 150
- | ZESTAW PUDEŁEK 151
- | STAINLESS THERMOS 1L 151



LAMPA BIWAKOWA LED ZDALNIE STEROWANA

- 21 cm długości – szeroka wiązka światła
- 5 rodzajów świecenia:
 - białe – pełna moc (do 8 godzin)
 - białe – oszczędzanie energii (do 60 godzin)
 - czerwone – pełna moc
 - czerwone – oszczędność energii
 - czerwone S.O.S.
- Funkcja banku energii USB – Li-jon 3.7 V, 2000 mAh.
- 2 pętle do podwieszania.
- Mogą być stosowane z klipsami magnetycznymi Bivvy.
- Wskaźnik poziomu naładowania baterii.
- Funkcja zdalnego sterowania – zasięg do 15m.
- W zestawie przewód USB i smycz.

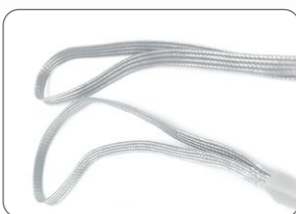
**PŁYWAJĄCE ORZECHY TYGRYSIE**

- Te wysokiej jakości imitacje orzechów tygrysiwych wyglądają niezwykle realistycznie i mają smak waniliowy.
- Można je stosować samodzielnie lub w połączeniu z naturalną przynętą w celu wyważenia zestawu.

**PŁYWAJĄCA KUKURYDZA FLUO**

- Pływająca imitacja kukurydzy może być stosowana samodzielnie lub z naturalnymi przynętami.
- Może być również moczona w płynach zapachowych (liquidach) dla zwiększenia atrakcyjności.

**PIANKOWE TIK-TAKI**

- Przynęty Tac-Tic są wykonane z pianki o bardzo dobrej pływalności i dużej gęstości.
- Idealne do połowu na zestaw Zig rig, do bałwanków, a nawet do Chod rig.
- Opakowanie zawiera 12 sztuk: 4kulki x15 mm, 4kulki x10 mm i 4dumbelki x12 mm.

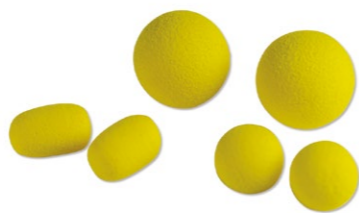
**PIANKOWE KRAŻKI**

- Wysokiej jakości, ultrawyporne, pływające krążki z pianki.
- Przekrój kulkę proteinową na połowki przed założeniem na włos i włóż między nie piankowy krążek – jak w hamburgerze.
- Dostępne różne kolory, co pozwala dopasować piankę do koloru kulki lub dodać jej kontrastujący akcent.

**POJEDYNCZE PUDEŁKO DO ZESTAWÓW**

- Szttywne pudełko do zestawów i akcesoriów.
- Przyciemniana pokrywa.

**ZESTAW PUDELEK**

- Bardzo praktyczny zestaw do przechowywania wszystkich akcesoriów, linek i elementów zestawów końcowych. W zestawie:
 - 1 duże pudełko z przestawianymi przegródkami
 - 1 małe pudełko z 2 przegródkami
 - 2 małe pudełka z 3 przegródkami
 - 2 małe pudełka z 4 przegródkami
 - 1 pudełko na element zestawów.
- Przyciemniana pokrywa chroniąca akcesoria przed słońcem.



x1 – small 2 section box

x2 – small 3 section boxes



x2 – small 4 section boxes



Large main tackle box with adjustable dividers x1

**STAINLESS THERMOS 1L**

KOD	KOLOR	ROZMIAR (MM)	WYMIARY (CM) LxWxD	WYMIARY (MM)	ILOŚĆ	KOD KRESKOWY	JEDNOSTKA SPRZEDAŻY	PLN
LAMPA BIWAKOWA LED ZDALNIE STEROWANA								
ACS380010	–	–	–	–	–		1	274.00
PŁYWAJĄCE ORZECHY TYGRYSIE								
ACS010132	–	–	–	15	10		10	14.00
PŁYWAJĄCA KUKURYDZA FLUO								
ACS010094	Red	–	–	–	10		10	9.00
ACS010095	Pink	–	–	–	10		10	9.00
ACS010096	Yellow	–	–	–	10		10	9.00
ACS010099	Assorted	–	–	–	10		10	9.00
PIANKOWE TIK-TAKI								
ACS010277	Assorted	–	–	–	12		5	32.00
PIANKOWE KRAŻKI								
863000361	–	14	–	–	8		10	21.00
POJEDYNCZE PUDEŁKO DO ZESTAWÓW								
ACS140005	–	–	34 x 9,5 x 2,5	–	–		1	37.00
ZESTAW PUDELEK								
ACS140002	–	–	36 x 30	–	–		1	159.00
STAINLESS THERMOS 1L								
ACS010170	–	–	–	–	–		1	113.00

ARTUKUŁY PROMOCYJNE

STOJAKI WYSTAWOWE

| METALOWE STOJAKI WYSTAWOWE 153

| STOJAK NA WĘDKI CS 153

TABLICE PREZENTACYJNE

| TABLICA EKSPOZYCYJNA NA ZESTAWY 153



METALOWY STOJAK EKSPOZYCYJNY

- 60 metalowych kołków lakierowanych w kolorze czarnym 10cm.
- 60 metalowych kołków lakierowanych w kolorze czarnym 15 cm.
- Oświetlenie LED na górze z wtyczką 220 V.
- Skontaktuj się ze swoim handlowcem, aby uzyskać więcej informacji.

KOD	WYMIARY (CM)	WAGA (KG)
ACS010343	100(w) x 50(d) x 63(h)	—



STOJAK NA WĘDKI KARPIOWE

- Mieści 20 wędek.
- Panel dwustronny: Magnum i BLAX.

KOD	WYMIARY (CM)	WAGA (KG)
ACS990007	64(w) x 114(h)	—



TABLICA EKSPOZYCYJNA NA ZESTAWY

- Dostarczana pusta.
- Mieści 24 małe przypony lub 16 dużych przyponów lub mieszankę obu.

KOD	WYMIARY (CM)	WAGA (KG)
ACS010340	47(w) x 63(h)	—



A

Agrafka do białych robaków	126
Agrafka Lock in Snap	129
Agrafka Quick	129
AKCESORIA	149
AKCESORIA BIWAKOWE I DO NAMIOTÓW	39
Akcesoria do podbieraków	79
AKCESORIA DO PONTONÓW	94
AKCESORIA KOŃCOWE	122
AKCESORIA KOŃCOWE, KRĘTLIKI & CIĘŻARKI	121

B

Back Lead	134
BAGAŻ	19
BAGAŻ & TRANSPORT	18
Bed Chair Table	7
BEDS	4
BEDS & CHAIRS	3
BEZPIECZEŃSTWO I WAŻENIE RYB	80
BEZPIECZNE KLIPSY	122
Black Boat 240wi	92
Black Boat 270wi	92
Black Boat 300wi	93
Black Boat 320w	93
Black Boat Oars	94
Black Boat One 180	89
Black Boat One 230	89
BLAX - Niski Fotel	8
BLAX 1 Man	30
BLAX 2 Man	30
BLAX 3 Season	14
BLAX Alu-lite Pod Base	62
BLAX Arm Chair	8
BLAX Podpórki Storm - Nowość	39
BLAX Razorlite Bivvy	31
BLAX Rod Pod	63
BLAX Rod Pod	63
BLAX VX-R Sygnalizator	45
BLAX Wędka Spod	69
BLAX Wędki Marker	69
BLAX X-Net	76
Bluza z kapturem	147
Buzz Bary z Podwójnym Gwintem	62

C

Celt-2X™	106
Ciężarek do sondowania dna	134
CIĘŻARKI	130
CIĘŻARKI - Distance/Square/Universal/Trilobe/Arrow/River	130
Ciężarki CAMO WEED – Distance/Universal/Trilobe/River	132
Ciężarki GRAVEL – Distance/Universal/River	133
Combi-Soft™	114
Combi-Stiff™	114
Czapki	148

D

Delikatna igła z zamknięciem	117
Deluxe Dial Scale 54kg	84
Długa rękojeść do łyżki zanętowej	142
Dressen-X™	109
D-Spool Stripper	110

E

Etui Enduro	25
Etui na ciężarki	25
Etui na gotowe zestawy	24
Everest 1 Man	34

F

FOTELE	8
---------------	----------

G

GOTOWE PRZYPONY	102
Gotowe przypony Razor Point	102
Gravity™ LFL	111
Gravity™ Spliced Leadcore Leaders	112
Gravity™ UHL	111
Gruba igła z zapadką	117
Gumki do mocowania przynęt	126
Gumowe koraliki	123

H

HACZYKI	99
HACZYKI & GOTOWE PRZYPONY	97
Haczyki Razor Point	98
HD2	46
HD3	47
HD4	48
HD5	49

I

Igła do białych robaków i miękkich przynęt	118
Igła do plecionek i twardych kulek	117
Igła do PVA	117
IGŁY DO PRZYNET, WIERTŁA & STOPERY DO KULEK	117
Igły do PVA – zestaw	118

J

Podnoścowa łyżka zanętowa	142
---------------------------	-----

K

Kameleon	114
Klips do Back Lead	134
Kobra węglowa BLAX	142
Kobra z PVC	142
Kołyska No Stress	81
KOŁYSKI DO RYB	81
Koszulki	147
Koszyk Method Feeder	134
Krętlik	128
Krętlik BIG EYE	128
Krętlik do woreczków PVA	129
Krętlik Quick Lock	128
Krętlik zagrafką Speed Link	128
Krętlik z kółkiem	128
KRĘTLIKI & KÓLECZKA	128
Krótką rękojeść do łyżki zanętowej	142

L

Lampka biwakowa LED zdalnie sterowana	150
LEADERS	112
Lejek do woreczków PVA	138
Lina	39
LINKI GŁÓWNE	108
LINKI, MATERIAŁY PRZYPONOWE & AKCESORIA	105
Łóżko BLAX	6
Łyżka zanętowa	142

M

Magnum 4 Season	15
Magnum 5 Season	16
Magnum Air-Line Bed	7
Magnum Deluxe Fotel	9
Magnum Fotel z wysokim oparciem	9
Magnum łóżko	6

Magnum Miękki Pokrowiec	20
Magnum Narzuta Thermal	17
Magnum Pokrowiec Multi	20
Magnum torba M/L/XL	22
Magnum X1	70
Magnum X3	71
Magnum X5	72
Magnum XLR	73
Marker Discovery	143
Marker statyczny	143
MARKERY	143
Mata Pop Up	82
Mata w Kształcie łódki	82
MATERIAŁY PRZYPONOWE	113
MATERIAŁY PVA & SIATKI OCHRONNE	135
MATY	81
MECHANICZNE SYGNALIZATORY BRAŃ	50
Metalowa kruszarka do przynęt	142
Metalowy bezpieczny klips do ciężarków	122
Metalowy bezpieczny klips do ciężarków – zestaw	122
Metalowy stojak ekspozycyjny	153
Micro złączka okrągła	129
Micro złączka owalna	129
Mini Dolmen	35
M-TX™	106
N	
Namiot Magnum 100 – Nowość	33
Namiot Out House	36
NAMIOTY	28
NAMIOTY & OSŁONY	27
NARZĘDZIA DO LINEK	120
Narzędzie wielofunkcyjne Multi-Pull	120
Nasadki Antysplątaniowe	123
Nasadki gumowe do bezpiecznych klipsów	122
NASADKI I KORALIKI	123
Nasadki i koraliki do zestawów helikopterowych	123
Niść do przynęt	114
Niezbędnik Turystyczny	25
Nitka PVA	136
NOŻYCZKI & SZCZYPCE	120
Nożyczki do plecionek	120

O

Ochroniacz na Końcówki Wędzisk	21
OCHRANIACZE PRZYNET	140
ODZIEŻ	146
Opti-Mex™	112
OSŁONY	37
OŚWIETLENIE	150
OŚWIETLENIE NAMIOTU	150

P

Pasta Wolframowa	125
Piankow Tik-Taki	150
Piankowe krążki	150
Płaski Back Lead	134
Plecionka "Spod & Marker"	108
Plecionka 4D	108
Pływająca kukurydza Fluo	150
Pływające orzechy Tygrysie	150
Pływający worek do ważenia i przechowywania ryb	83
Pneumatyczny Aluminiowy	
Pistolet do kulek Proteinowych	145
Pneumatyczny aluminiowy pistolet do kulek proteinowych	145
PODBIERAKI	75
Podpórka na Tył	61
PODPÓRKI & RODPODY	51
Podpórki BLAX	52
Podpórki INOX	56
Poduszka półksiężyc	17
Pojedyńcze pudełko na przypony	150
POKROWCE NA WĘDKI	19
Pokrowiec Luxe	19
Pokrowiec Magnum 13 na 4 wędki	19
Pokrowiec na podpórki i buzz bary	24
Pokrowiec na szpule	25
Pokrowiec na wędkę	20
Pompka do Pontonu	94
PONTONY	85
Pozycjoner - Line Aligner	124
Pozycjoner - Withy Pool	124
Pozycjonery	124
Przypony Camfusion	112
Przypony Carp Spirit	104
Przypony Fluorocarbonowe	112
PUDEŁKA NA AKCESORIA	151
Pudełko Wodoodporne	23

R

Re-Action™	114
Ręczny aluminiowy pistolet do kulek proteinowych	145
Regulowany hanger	50
Regulowany hanger	50
Rękawica rzutowa na prawą rękę	110
Repairing Kit Boat And Float Tube	94
RIG TOOLS	116
Riga-Mortis™	113
Rod Pod INOX	64
ROD PODY BLAX	68
RODS	65
Roller do kulek	144
Rurka Antysplątaniowa z klipsem	122
Rurka silikonowa	124
Rurka termokurczliwa	124
RURKI & POZYCJONERY	124
RURY ZANĘTOWE	142

S

Safety Tube And Float Tube	95
SCS+	37
Seat	94
SIATKI OCHRONNE	140
Składane wiaderko	144
SLINGS AND SACKS	82
SOLURON	136
Speed-R	38
ŚPIWORY	12
ŚPIWORY & AKCESORIA	11
Spodnie Dresowe	148
SPRZĘT DO NĘCENIA	142
Sprzęt do Nęcienia	141
Stojak do wiaderka	144
STOJAKI DO WĘDEK	62
STOJAKI I PODPÓRKI	51
STOLIK DO NAMIOTU	39
Stoper kukurydza do kulek	118
Stoper D Rig	126
Stoper do kulek	118
Stoper do peletu	119
Stoper na haczyk	126
Stoper przedłużające włos	118
Stoper przedłużające włos	119
Strip-Eaze Tool	120
Strzałówki	109
Świejący marker samogrunujący A.L.S	143
Swinger X7 Arm	50
Sygnalizator BLAX - Nowość	44
Sygnalizatory	42
SYGNALIZATORY	42

SYGNALIZATORY & SYGNALIZATORY MECHANICZNE

Szczypce tnące	120
Szpilki do PopUp	126
SZPILKI I IGŁY DO PRZYNET	126
Szpilki PopUp	126
Sztywny Pokrowiec	20
Szufelka zanętowa	142
Szybko mocujący krętlik QC	128
Szybko mocujący krętlik QC z kółkiem	128

T

TABLICA EKSPozyCYJNA NA ZESTAWY	152
Talerzykowe stopery do kulek	119
Taśma PVA	136
Termokurczliwy ochroniacz przed Rakami	140
Torba & Duże pudełko	23
Torba do suszenia kulek	144
Torba Mini	23
TORBA NA AKCESORIA	24
Torba na przynety	23
Torba Wielokomorowa	22
TORBY	22
Torby Hydro	24
TRANSPORT	26
Tri Pod do Wagi	84
TRIPOD	84
Tunel z siatki PVA	136
Tunel z siatki PVA - zapas	136
Tunel z siatki PVA 3 in 1	136
Tunel z siatki zabezpieczającej	140
Tunel z siatki zabezpieczającej	140
Tunel z siatki zabezpieczającej - zapas	140
Tyczka do opukiwania dna	96

U

Uniwersalny zestaw igieł	118
USUWANIE LNKI	110

V

Valve And Float Tube	95
Velocity - Przypon koniczny	109
Velocity™ XS	106

W

Waga Cyfrowa 50 kg	84
Waga Sprężynowa 54 kg	84
WAGI	84
Wędka Magnum Spod & Marker	74
WĘDKI MAGNUM	70
WEIGHING	84
Wiaderko	144
Widełki Blokujące	50
Wiertło do kulek	118
Wiertło do przynet	118
Wodny Skaner	96
Wolframowa rurka antysplątaniowa	124
Wolframowa Rurka Antysplątaniowa	125
Wolframowe Ciężarki do przyponów	124
Woreczki PVA	138
Woreczki PVA	138
Woreczki PVA z nitką	138
WÓZEK	26
Wózek Monster	26
WYMIENNA SIATKA	79
Wymienna Siatka	79

Z

Zestaw 4 pojemników do nasączonych przynet	144
Zestaw pudełek	151
Zestaw startowy do napełniania PVA	138
Zestaw turystyczny deluxe	25
Zestawy z bezpiecznym klipsem	122
Zig-Master™	114
ŻYŁKI GŁÓWNE	106

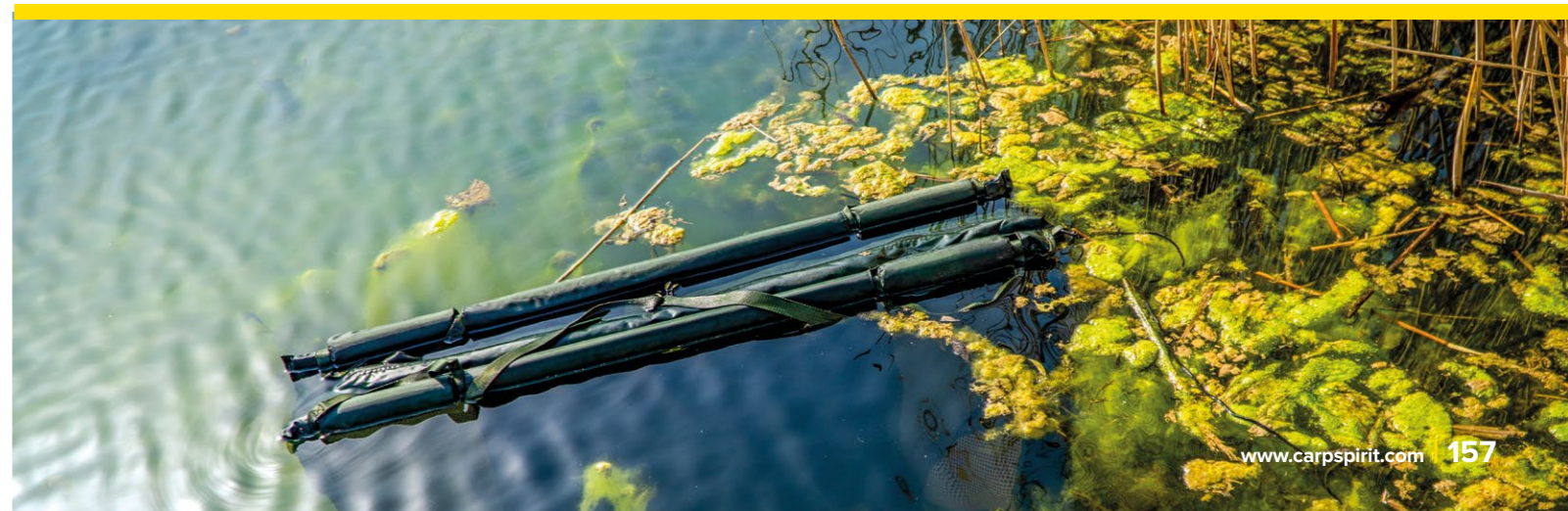

CSC

WĘDZISKA CSC



Wędki CSC oferują wyjątkowy stosunek jakości do ceny.

Nie daj się zwieść cenie, te kije we właściwych rękach są w stanie zarzucić zestaw na dużo ponad 100m; w szczególności model 13ft, z 50mm przelotką wyjściową, jest bardzo sprawnym wędziskiem.

Zbudowane na blankach 24 Ton Modulus Carbon, o średnio-szybkiej akcji są to fantastycznymi, wszechstronnymi wędziskami, bardzo przyjemnymi w użytkowaniu.

Dostępna jest również wersja 3-częściowa, idealna dla wędkarzy mobilnych lub poruszających się samochodami z małym zapasem miejsca w bagażniku.

- Szaro-matowe naturalne wykończenie blanków.
- 24-Tonowa konstrukcja modułowa.
- Przelotki na podwójnych stopkach sic.
- Uchwyt kołowrotka 18mm DPS.
- Skrócony uchwyt eva.
- Aluminiowy kapsel.

KOD	DŁUGOŚĆ (FT/M)	KRZYWA TESTOWA (LB)	ROZMIARY PRZELOTOK	OPCJONALNA MASA WYRZUTOWA	KOD KRESKOWY	JEDNOSTKA SPRZEDAŻY	PLN
WĘDZISKA CSC							
ACC170001	13/3.96	3.50	50-40-30-25-20 +16T	100g		1	251.00
ACC170002	13/3.96	3.00	40-30-25-20-16 +16T	90g		1	230.00
ACC170003	12/3.66	3.00	40-30-25-20-16 +16T	90g		1	251.00

PLECIONKA PRZYPONOWA

- Plecionka 100% poliester.
- Kolor czarno – zielony.
- Materiał na gotowe przypony.



BEZPIECZNY KLIPS



BEZPIECZNY KLIPS – OPAKOWANIE

- Zawiera: 10 plastikowych klipsów, 10 nasadek i 10 krętlików N°08.



ZESTAW BEZPIECZNY KLIPS – OPAKOWANIE

- Zawiera: 3 plastikowe klipsy, 3 nasadki, 3 krętliki nr 08 w opakowaniu z PVC.



NASADKI GUMOWE



BEZPIECZNY KLIPS Z RURKĄ ANTYSPLĄTANIOWĄ



ANTYSPLĄTANIOWE RURKI



ANTYSPLĄTANIOWY SZTYWNY



ANTYSPLĄTANIOWY DO CIĘŻARKÓW



ZESTAW ANTYSPLĄTANIOWY DO KOSZYCZKÓW



ZESTAW HELIKOPTEROWY



RURKA ANTYSPLĄTANIOWA ZE SPRĘŻYNĄ



RURKA ANTYSPLĄTANIOWA ZE SPRĘŻYNĄ DOCIĄŻONA



KOD	DLUGOŚĆ (CM)	KOLOR	SZTYWNY/ GIĘTKI	ROZMIAR	ILOŚĆ W OPAK.	KOD KRESKOWY	JEDNOSTKA SPRZEDAŻY	PLN	
PLECIONKA PRZYPONOWA									
ACC640000	See item description for product specifications.							5	23.00
BEZPIECZNY KLIPS									
ACC010022	—	Black	—	—	10		10	12.00	
BEZPIECZNY KLIPS – OPAKOWANIE									
ACC010023	—	Black	—	—	10		10	30.00	
ZESTAW BEZPIECZNY KLIPS – OPAKOWANIE									
ACC010024	—	Black	—	—	3		10	19.00	
NASADKI GUMOWE									
ACC010025	—	Black	—	—	10		10	9.00	
BEZPIECZNY KLIPS Z RURKĄ ANTYSPLĄTANIOWĄ									
ACC010026	50	Black	Giętki	—	3		10	11.00	
ACC010027	7	Black	Sztywna	—	3		10	9.00	
ACC010028	25	Black	Giętki	—	3		10	9.00	
ACC010029	40	Black	Sztywna	—	3		10	11.00	
ANTYSPLĄTANIOWE RURKI									
139200360	12	Black	—	—	3		10	9.00	
139300360	30	Black	—	—	3		10	9.00	
ANTYSPLĄTANIOWY SZTYWNY									
139000360	12	Black	—	—	3		10	9.00	
139100360	40	Black	—	—	3		10	9.00	
ACC010013	40	Clear	—	—	3		10	9.00	
ANTYSPLĄTANIOWY DO CIĘŻARKÓW									
139400360	40	Black	—	—	3		10	18.00	
ZESTAW HELIKOPTEROWY									
139500360	45	Black	—	—	3		10	11.00	
ZESTAW ANTYSPLĄTANIOWY DO KOSZYCZKÓW									
142200360	40	Black	—	—	1		10	12.00	
RURKA ANTYSPLĄTANIOWA ZE SPRĘŻYNĄ									
141900360 (XL)	—	Black	—	—	3		10	12.00	
142000360 (L)	—	Black	—	—	3		10	12.00	
RURKA ANTYSPLĄTANIOWA ZE SPRĘŻYNĄ DOCIĄŻONA									
142100360	—	Black	—	L	1		10	14.00	

AGRAFKA



KORALIKI GUMOWE



KRĘTLIK BARYŁKA



BACKLEAD



IGŁY

- Zamykana igła: do mocowania wszystkich rodzajów przynęt.
- Igła do ziaren: krótka, wzmocniona igła do zakładania twardych przynęt.
- Igła PVA: idealna do stosowania z produktami PVA.
- Wiertło 2 mm: do wstępnego nawiercenia twardych przynęt.

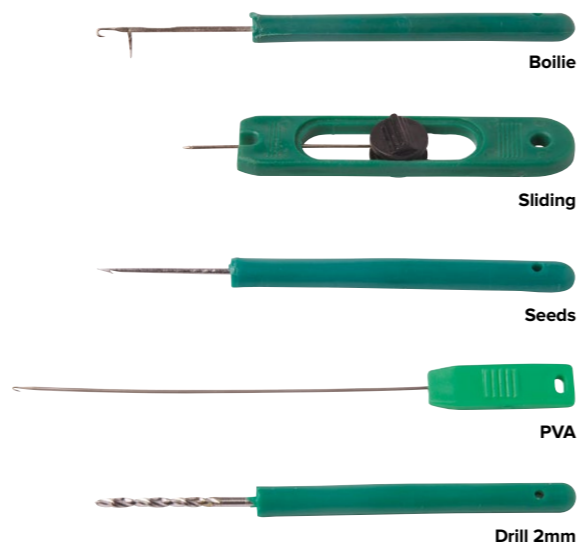

ZESTAW IGIEŁ

- Zestaw 3 igieł, w tym: 1 x Igła do kulek, 1 x Igła PVA i 1 x Igła do ziaren.

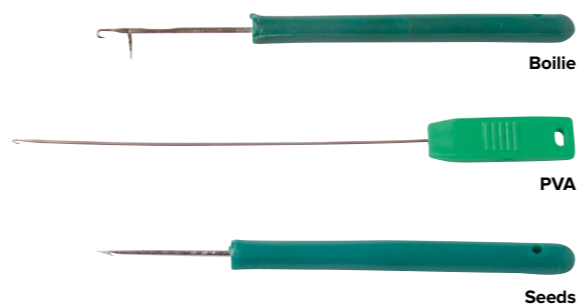

CHWYTAK DO KULEK

- Wyposażone w 4 chowane zęby, to wspaniałe małe narzędzie jest idealnym rozwiązaniem do szybkiego i łatwego wyjmowania zabrudzonych lub nasączonych kulek proteinowych z pojemniczków i unikania kontaktu płynu z palcami.



STOPERY DO KULEK

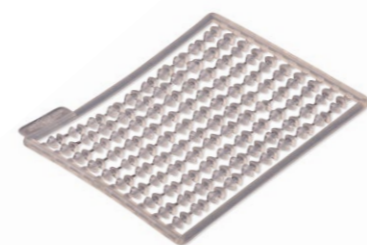

PAKIET STOPERÓW DO KULEK



STOPERY DO KULEK

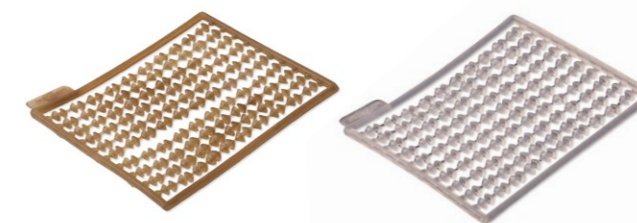

KOD	KOLOR	ŚREDNICA (MM)	DŁUGOŚĆ (CM)	WAGA (G)	ILOŚĆ	KOD KRESKOWY	JEDNOSTKA SPRZEDAŻY	PLN
AGRAFKA								
140600360	—	—	—	—	25	140600360	10	14.00
KORALIKI GUMOWE								
ACC010018	Black	4	—	—	20	ACC010018	10	6.00
ACC010016	Black	6	—	—	20	ACC010016	10	6.00
ACC010020	Black	8	—	—	20	ACC010020	10	6.00
KRĘTLIK BARYŁKA								
ACC290001	—	—	—	—	10	ACC290001	10	13.00
BACKLEAD								
ACC550006	Yellow	—	5	80	—	ACC550006	1	32.00
IGŁY								
140900360 (Boilie)	Green	—	—	—	1	140900360	10	9.00
141000360 (Sliding)	Green	—	—	—	1	141000360	10	9.00
141100360 (PVA)	Green	—	—	—	1	141100360	10	9.00
141200360 (Seeds)	Green	—	—	—	1	141200360	10	9.00
141300360 (Drill)	Green	—	—	—	1	141300360	10	12.00
ZESTAW IGIEŁ								
ACC010000	Green	—	—	—	—	ACC010000	1	23.00
CHWYTAK DO KULEK								
ACC010048	—	—	—	—	—	ACC010048	10	35.00
PAKIET STOPERÓW DO KULEK								
141800360	—	—	—	—	—	141800360	10	12.00
STOPERY DO KULEK								
141700360	Clear	—	—	—	—	141700360	10	7.00
STOPERY DO KULEK								
ACC010032	Brown	—	—	—	100	ACC010032	10	9.00
ACC010035	Clear	—	—	—	100	ACC010035	10	9.00

KLASYCZNY PRZYPON WŁOSOWY

- Zestaw 2 klasycznych przyponów karpowych z włosiem.
- Dostępny w wersji z plecionką lub fluorocarbonem.



KLASYCZNY PRZYPON FLUORO



ZESTAW RZUTOWY

- Available in 2 sizes (70g and 90g).
- Lead core 100cm.
- Trilobe lead.
- Plastic lead clip.
- Rolling swivel.



ZESTAW HELIKOPTEROWY

- Zestaw helikopterowy 70g.



RĘKAWICA DO NĘCENIA



ZESTAW CENTRYCZNY

- Dostępny w 2 rozmiarach (70g i 90g).
- Leadcore 100cm.
- Ciężarek centryczny
- Krętlik.



PROCA



142300360

ACC010042

ZESTAW DO NĘCENIA

Zestaw składa się z:

- Procy.
- Rury do kulek.
- Rakiety zanętowej.
- Markera.



ALUMINIUMOWA RURA ZANĘTOWA

- Aluminiowa rura zanętowa.
- Dostępne 2 średnice; przeznaczone do kulek proteinowych do 25mm.
- Ergonomiczny uchwyt.



RURA ZANĘTOWA PCV

- Rura zanętowa z PVC.
- Dostępne 2 średnice; przeznaczone do kulek proteinowych do 30mm.
- Ergonomiczny uchwyt.



KOD	ROZMIAR (G)	WYTRZYMAŁOŚĆ (FUNTY)	ROZMIAR HAKA	PRZYNETA DO (MM)	ILOŚĆ	KOD KRESKOWY	JEDNOSTKA SPRZEDAŻY	PLN
KLASYCZNY PRZYPON WŁOSOWY								
155300361	—	25	1	—	2		10	14.00
155400361	—	25	2	—	2		10	14.00
155500361	—	25	4	—	2		10	14.00
155600361	—	25	6	—	2		10	14.00
ACC090000	—	25	8	—	2		10	14.00
KLASYCZNY PRZYPON FLUORO								
157300361	—	25	2	—	2		10	14.00
157400361	—	25	4	—	2		10	14.00
157500361	—	25	6	—	2		10	14.00
ZESTAW RZUTOWY								
ACC090002	70	25	2	—	1		10	35.00
ACC090003	70	25	4	—	1		10	35.00
ACC090004	70	25	6	—	1		10	35.00
ACC090006	90	25	2	—	1		10	37.00
ACC090007	90	25	4	—	1		10	37.00
ZESTAW CENTRYCZNY								
154700361	70	25	4	—	1		10	35.00
155100361	90	25	4	—	1		10	37.00
ZESTAW HELIKOPTEROWY								
ACC010003	70	25	2	—	1		10	35.00
ACC010004	70	25	4	—	1		10	35.00
PROCA								
142300360	—	—	—	—	1		3	32.00
ACC010042	—	—	—	—	1		3	69.00
REKAWICA DO NĘCENIA								
ACC010050	—	—	—	—	1		1	42.00
ZESTAW DO NĘCENIA								
ACC010001	—	—	—	—	1		1	138.00
ALUMINIUMOWA RURA ZANĘTOWA								
ACC010043	—	—	—	16-20	1		1	92.00
ACC010044	—	—	—	21-25	1		1	101.00
RURA ZANĘTOWA PCV								
142400360	—	—	—	16-20	1		1	69.00
142500360	—	—	—	26-30	1		1	74.00

ZESTAW KARPIOWY

Zestaw zawiera:

- 1 stanowisko wędkarskie.
- 3 tylne uchwyty wędek.
- 3 niebieskie sygnalizatory.
- 3 hangery na łańcuszkach.
- Dostarczany z torbą transportową.

Zasilane 1 baterią V23GA (brak w zestawie)

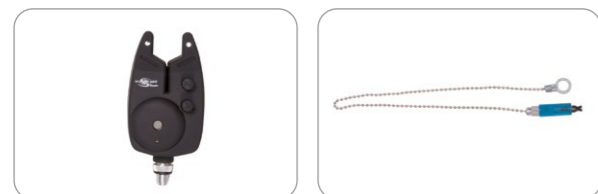

PACK ROD POD SESSION

- Wyposażony w 5 gwintów z przodu i z tyłu do odkładania 3 lub 4 wędek.
- Możliwość podłączenia centralki do jednego z pozostałych miejsc.
- Możliwość ustawienia wędek ku górze lub pochylenia do wody.
- Nogi teleskopowe.
- Sprzedawany z futerałem.



Bag Included



ROD POD STABLE

- Stabilny i lekki, regulowana środkowa rama zapewnia stabilność.
- Nogi teleskopowe.
- Mały rozmiar po złożeniu.
- Dostarczany w wytrzymałej torbie do przenoszenia.



Bag Included

ZESTAW PODPÓREK Z SYGNALIZATOREM

Nadaje się do połowu karpia i drapieżników.

Zestaw obejmuje:

- 2 aluminiowe podpórki z gwintem 60/90
- 1 niebieski sygnalizator
- 1 bateria V23 GA
- 1 głowica U
- 1 niebieski hanger.



PODPÓRKA WĘDZISKA U



MIĘKKI UCHWYT DOLNIKA



PODPÓRKA V



UCHWYT DOLNIKA



KOD	LICZBA WĘDEK	WAGA (KG)	WYMIARY (CM)	ILOŚĆ	KOD KRESKOWY	JEDNOSTKA SPRZEDAŻY	PLN
ZESTAW KARPIOWY							
ACC370003	–	3.0	–	–		1	596.00
PACK ROD POD SESSION							
ACC370018	3/4	3.0	–	–		1	414.00
ROD POD STABLE							
ACC370021	2/3	1.70	–	–		1	253.00
ZESTAW PODPÓREK Z SYGNALIZATOREM							
ACC490020	–	–	–	–		1	157.00
PODPÓRKA WĘDZISKA U							
143100360	–	–	–	1		10	12.00
PODPÓRKA V							
143200360	–	–	–	1		10	12.00
UCHWYT DOLNIKA							
143300360	–	–	–	1		10	12.00
MIĘKKI UCHWYT DOLNIKA							
ACC370023 (Black)	–	–	–	1		3	17.00
ACC370024 (Luminous)	–	–	–	1		3	17.00

CSC 3 X4 + 1 CSC R CAMO

Zestaw zawiera:

- x4 sygnalizatory CSC 3 camo (niebieski, czerwony, żółty, zielony)
- 1 odbiornik
- 1 futerał ochronny.



MULTI LENS SWING ARM

- Swinger z kolorowymi, wymiennymi soczewkami LED, dzięki którym można dopasować kolor głowicy swingera do koloru diody sygnalizatora.
- 6 wymiennych kolorów soczewek LED: niebieski, żółty, fioletowy, zielony i czerwony.
- Głowica odlwana z ABS.
- Ultra jasna dioda LED.
- Regulowany naciąg poprzez przesuwany ciężarek na ramieniu.
- Kulkowy uchwyt żyłki.
- Szybko złączki montowane pod sygnalizatorem.
- Nie wymagają baterii, zasilane przez sygnalizator.
- Wtyczka 2,5 mm Jack.
- Dostępne pojedynczo lub w zestawie 4 szt.



Changeable Colours



Set of 4 Luminous Hangers



ZESTAW HANGERÓW NA RAMIENIU

- Dostępny w 3 kolorach: niebieskim, czerwonym i żółtym

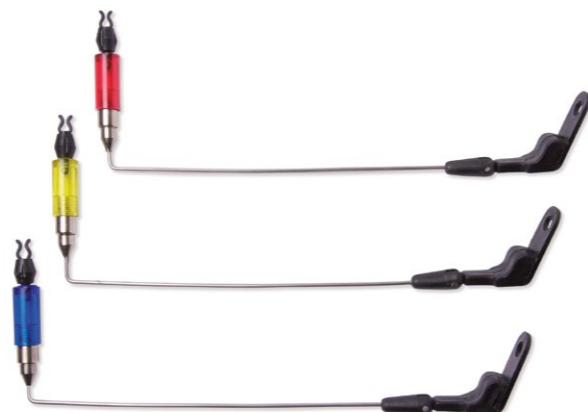

HANGERY

- Regulowane mocowanie żyłki.
- Dostępne w 4 kolorach: niebieskim, czerwonym, zielonym i żółtym.
- Dostępne również w zestawie 3 kolorów: niebieski, czerwony i żółty.

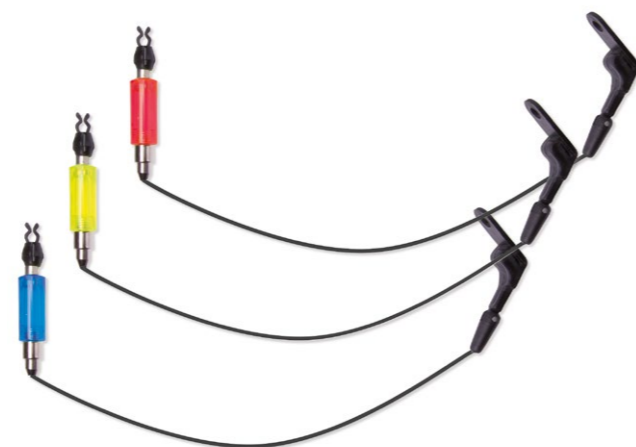

KOD	KOLOR	WAGA (KG)	WYMIARY (CM) WxHxD	ILOŚĆ	KOD KRESKOWY	JEDNOSTKA SPRZEDAŻY	PLN
CSC 3 X4 + 1 CSC R CAMO							
ACC490030	Kamuflaż	—	—	1		1	711.00
MULTI LENS SWING ARM							
ACC490032	Blue, Yellow, Green, Purple, Red, Clear	—	—	1		1	88.00
ACC490031	—	—	—	4		1	357.00
ZESTAW HANGERÓW NA RAMIENIU							
ACC490002	Blue, Red, Yellow	—	—	1		3	92.00
HANGERY							
143000360	Blue	—	—	1		3	28.00
156100361	Red	—	—	1		3	28.00
156200361	Green	—	—	1		3	28.00
156000361	Yellow	—	—	1		3	28.00
ACC490001	Blue, Red, Yellow	—	—	3		3	78.00

ŁÓŻKO NA 6 NOGACH

- 6 teleskopowych nóg.
- Duże stopki.
- Sprawdzona konstrukcja.
- Klipsy bezpieczeństwa.
- Stalowa rama.
- Pikowana tkanina 500D.
- Wbudowany ochraniacz przed błotem.
- Maksymalne obciążenie 125 kg.



WYŚCIELANY FOTEL Z PODŁOKIETNIKAMI

- Krzesło z serii Premium.
- Rama stalowa.
- 4 nóżki teleskopowe.
- Duże stopy.
- Klipsy zabezpieczające
- Tkanina pikowana 500D z dużymi brzegami.
- Maksymalne obciążenie 100kg.



FOTEL WYŚCIELANY

- Rama stalowa.
- 4 nogi teleskopowe.
- Duże stopy.
- Klipsy zabezpieczające.
- Tkanina pikowana (500D).
- Maksymalne obciążenie 100kg.



LATARKA CZOŁOWA

- Głowica obrotowa 90°.
- Regulacja wiązki poprzez obrót obiektywu (szeroki kąt dokręcania).
- 3 tryby użytkowania: Maxi, Eco i Flash.
- Paski do regulacji.
- Wymaga 3 baterii 1,5 V (brak w zestawie).
- Dioda LED zapewniająca optymalne oświetlenie.



FOTEL Z PODŁOKIETNIKAMI

- Płaskie krzesło z podłokietnikami.
- Rama stalowa.
- 4 nogi teleskopowe.
- Duże stopy.
- Klipsy zabezpieczające.
- Tkanina pikowana (500D).
- Maksymalne obciążenie 100kg.



SKŁADANY FOTEL

- Kompaktowa konstrukcja.
- Dostarczany z zewnętrzną torbą transportową.



MINI LAMPKA BIWAKOWA

- Do użytku wewnętrznego i zewnętrznego.
- Czas pracy około 20 godzin bez przerwy.
- Wymaga 4 baterii AA (brak w zestawie).



KOD	WYMIARY (CM) HxWxD	WAGA (KG)	KOD KRESKOWY	JEDNOSTKA SPRZEDAŻY	PLN
ŁÓŻKO NA 6 NOGACH					
147500360	201 x 74	9.8		1	550.00
LATARKA CZOŁOWA					
ACC380001	—	0.28		1	51.00
MINI LAMPKA BIWAKOWA					
ACC380000	—	0.28		1	44.00
WYŚCIELANY FOTEL Z PODŁOKIETNIKAMI					
ACC520008	85 x 51 x 46	6.5		1	368.00
FOTEL Z PODŁOKIETNIKAMI					
ACC520009	70 x 48 x 40	5.5		1	276.00
FOTEL WYŚCIELANY					
ACC520010	70 x 48 x 40	4.0		1	221.00
SKŁADANY FOTEL					
ACC520012	83 x 55 x 41	4.0		1	113.00

PODBIERAK

- Rękojeść i ramię z włókna szklanego.



PŁYWAŁ DO PODBIERAKA

- Bardzo praktyczny i bardzo łatwy w montażu.



WOREK DO WAŻENIA

- Wyposażony w linki do powieszenia na wadze.
- Wykonany z siatki bezpiecznej dla ryb.
- Pokrowiec z materiału 500D.



WOREK DO PRZECHOWYWANIA RYB

- Oddychający worek do przechowywania.
- Wyposażony w sznurek.
- Płócienna torba transportowa 500D.



WOREK DO WAŻENIA I PRZECHOWYWANIA RYB

- Worek przeznaczony do ważenia i przechowywania ryb w komfortowych warunkach.
- Szerokie boki, wykonane z przewiewnego materiału zapewniają dobry przepływ wody.
- Suwak pozwala na całkowite otwarcie worka.
- Wyposażony w pływaki utrzymujące worek na powierzchni.
- Dostarczany w torbie transportowej z uchwytem.



MAŁA MATA Z PVC

- Składana mata do odhaczania.
- Wyposażona w 4 pierścienie do przytwierdzenia do podłoża.
- Elastyczne paski do zabezpieczenia.



MATA KARPIOWA

- Składana mata do odhaczania.
- Elastyczne paski do zabezpieczenia.



WYŚCIELANY POKROWIEC NA WĘDKI

- Pokrowiec na wędki wyściełany płótnem (materiał 500D).
- Pikowana przegroda na wędki.
- Duże kieszenie na kołowrotki.
- Kieszenie na sygnalizatory.
- Kieszeń na parasol.
- Kieszeń na wędkę.



POKROWIEC NA WĘDKI CLASSIC

- Płócienny pokrowiec na wędki (materiał 500D).
- Duże kieszenie na kołowrotki.
- Kieszeń na sygnalizatory.
- Kieszeń na parasol.
- Kieszeń na wędkę.



TORBA NA RAMIĘ

- Płócienna torba do przenoszenia (materiał 500D).
- Wyposażona w 3 boczne kieszenie.
- Wyposażona w podwójne uchwyty i jeden pasek na ramię.



KOD	WĘDZISKA	WYMIARY (CM)	WAGA (KG)	KOD KRESKOWY	JEDNOSTKA SPRZEDAŻY	PLN
PODBIERAK						
ACC180000	—	180(L) x 100(W) x 80(D)	—		1	138.00
PŁYWAŁ DO PODBIERAKA						
ACC010021	—	—	—		1	32.00
WOREK DO WAŻENIA						
143900360	—	110(W) x 50(H)	—		1	52.00
WOREK DO PRZECHOWYWANIA RYB						
144000360	—	120(W) x 150(H)	—		1	83.00
WOREK DO WAŻENIA I PRZECHOWYWANIA RYB						
ACC070007	—	120(H) x 65(W)	0.9		1	207.00
MAŁA MATA Z PVC						
ACC070010	—	85(L) x 45(W)	—		1	46.00
MATA KARPIOWA						
ACC070002	—	115(L) x 65(W)	—		1	101.00
WYŚCIELANY POKROWIEC NA WĘDKI						
144400360	13' 4 Rod	212(L) x 38(W)	2.69		1	320.00
POKROWIEC NA WĘDKI CLASSIC						
144500360	13' 3 Rod	212(L) x 30(W)	2.0		1	207.00
147600360	13' 4 Rod	212(L) x 38(W)	2.2		1	230.00
TORBA NA RAMIĘ						
144600360	—	42(W) x 30(H) x 23(D)	1.0		1	170.00

WÓZEK

- Lekki, zajmujący niewiele miejsca wózek przeznaczony do transportu sprzętu wszędzie tam, gdzie nie może dojechać Twój pojazd.
- Dostarczany z 2 elastycznymi paskami wyposażonymi w haczyki.
- Pokrowiec do przechowywania umiejscowiony z przodu.
- Wymiary zamontowanego wózka: 140 x 60 x 66cm.
- Maksymalne obciążenie 100kg.



KOD	WAGA (KG)	KOD KRESKOWY	JEDNOSTKA SPRZEDAŻY	PLN
WÓZEK				
ACC070008	6.5		1	460.00
ACC070009 (Koło zapasowe do wózka)	1.10		1	60.00

INDEX

A

Akcesoria Końcowe	160
Antysplątaniowe	160

B

Back Lead	162
Bezpieczeństwo Ryb	172
Bezpieczne Klipsy	160

C

Csc 3 X4 + 1 Csc R Camo	168
-------------------------	-----

F

Fotele	171
--------	-----

G

Gotowe Zestawy	164
----------------	-----

I

Igły	162
------	-----

K

Klasyczny Przypon Fluoro	164
Klasyczny Przypon Włosowy	164
Krętlik	162

L

Latarka Czołowa	170
Łóżko Na 6 Nogach	170

P

Plecionki Przyponowe	160
Podbierak	172
Pokrowce Na Wędki Classic	173
Proce	164

R

Rękawica Do Nęcenia	164
Rod Pody	166
Rury Zanętowe	165

S

Sprężyny Zanętowe	161
Stopery Do Kulek	163
Sygnalizatory Brań	168
Sygnalizatory Typu Hanger & Swinger	168

T

Torba	173
-------	-----

U

Uchwyty Wędzisk	167
-----------------	-----

W

Wędki	159
Wózek	174

Z

Zestaw Centryczny	164
Zestaw Do Nęcenia	164
Zestaw Helikopterowy	164
Zestaw Rzutowy	164

