

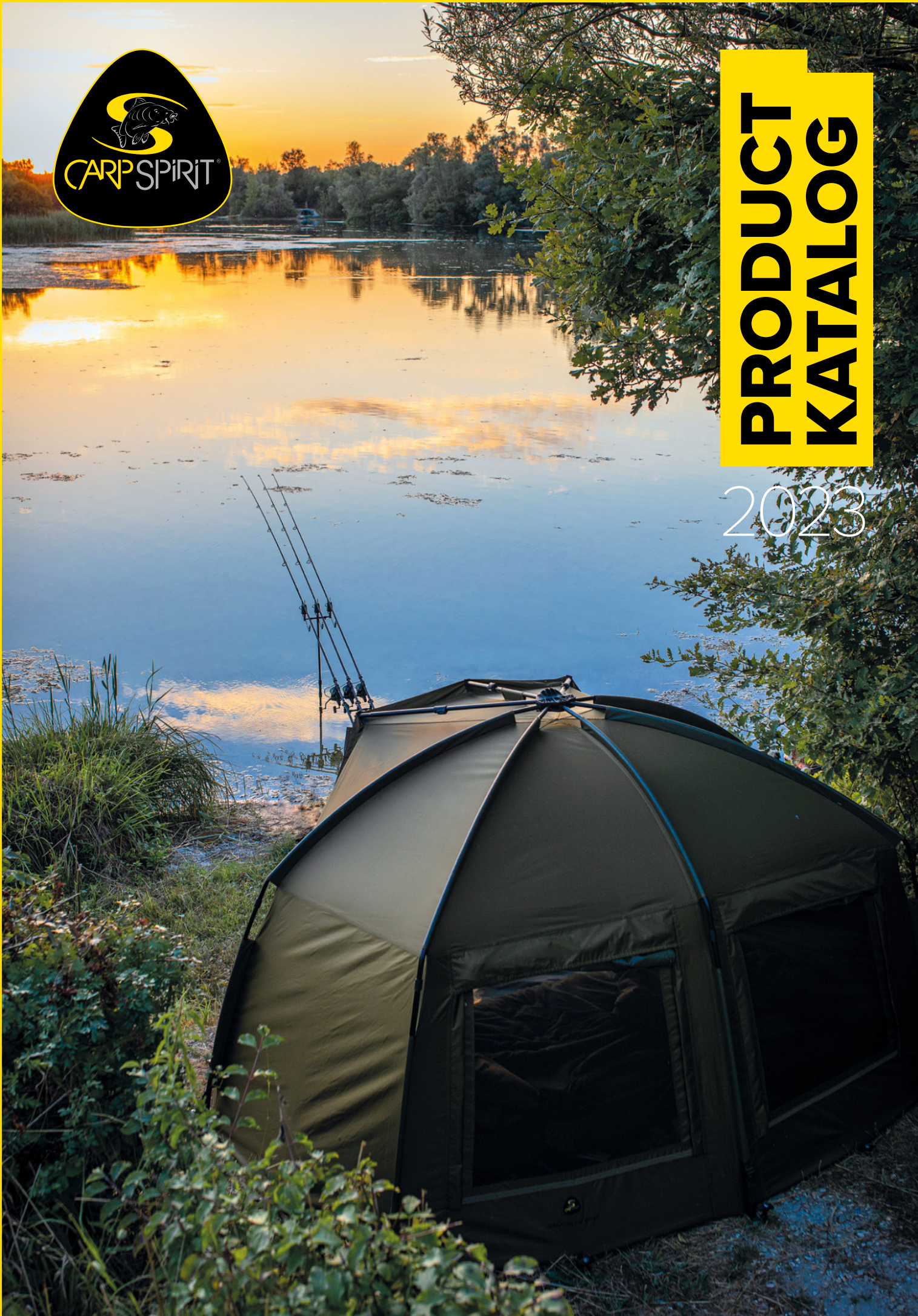

# PRODUCT KATALOG

2023



# PRZEDSTAWICIELE HANDLOWI

**Kamil Woźny**  
 T: +48 600 222 705  
 E: kamil.wozny@rapalavmc.com

- ZACHODNIOPOMORSKIE
- POMORSKIE
- KUJAWSKO-POMORSKIE
- WIELKOPOLSKIE
- LUBUSKIE

**Wojciech Kurzyński**  
 T: +48 600 222 702  
 E: wojciech.kurzynski@rapalavmc.com

- WARMIŃSKO-MAZURSKIE
- PODLASKIE
- MAZOWIECKIE
- ŁÓDZKIE
- LUBELSKIE

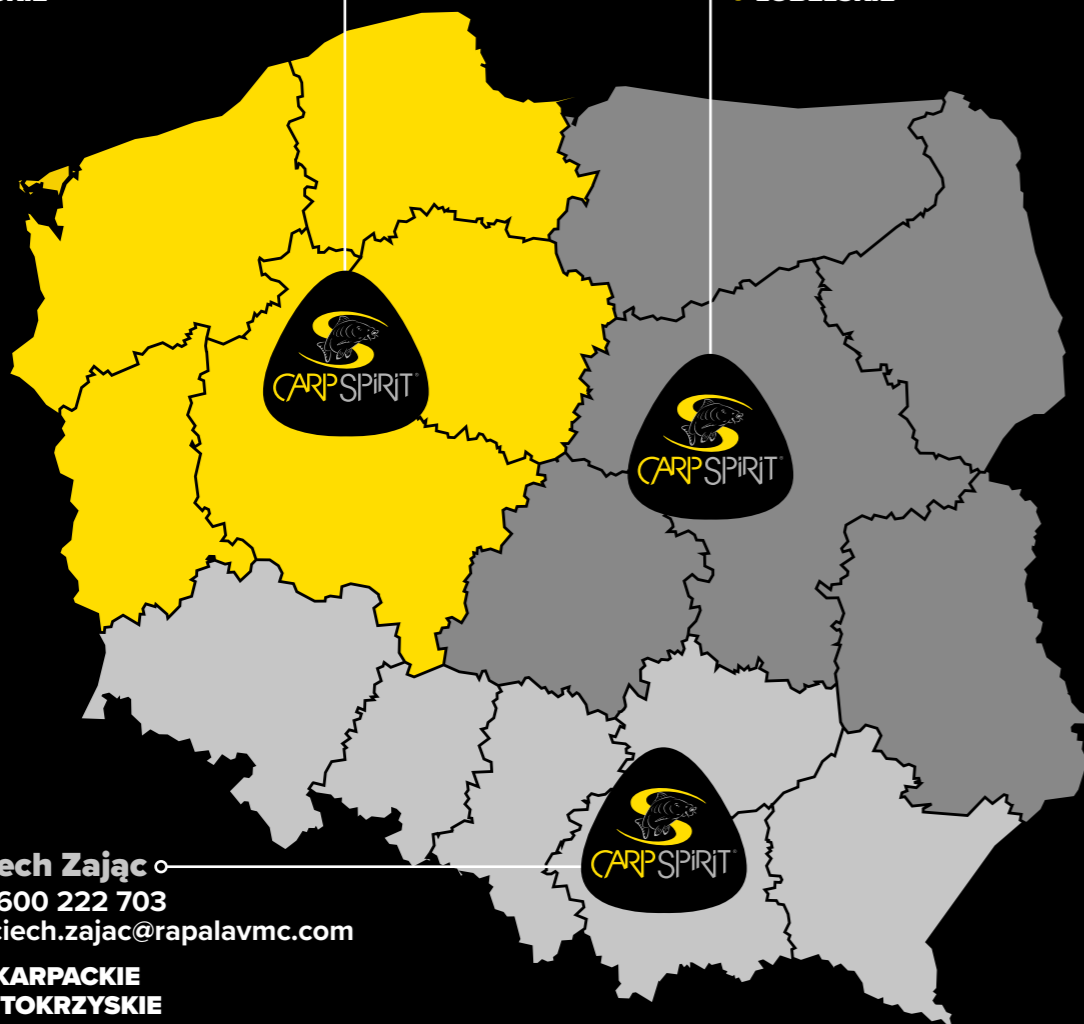

**Wojciech Zając**  
 T: +48 600 222 703  
 E: wojciech.zajac@rapalavmc.com

- PODKARPACKIE
- ŚWIĘTOKRZYSKIE
- MAŁOPOLSKIE
- ŚLASKIE
- OPOLSKIE
- DOLNOŚLĄSKIE

## SPIS TREŚCI

NOWOŚCI 2022	02
ŁÓŻKA & FOTELE	03-09
ŚPIWORY & AKCESORIA	11-17
BAGAŻ & TRANSPORT	18-26
NAMIOTY & OSŁONY	27-39
SYGNALIZATORY MECHANICZNE & ELEKTRONICZNE	40-50
PODPÓRKI & PODY	51-64
WĘDKI	65-74
PODBIERAKI	75-79
MATY & PODBIERAKI	80-84
PONTONY	85-96
HACZYKI & GOTOWE ZESTAWY	97-104
LINKI GŁÓWNE, PRZYTHONY & MATERIAŁY PRZYTHONOWE	105-115
NARZĘDZIA DO ZESTAWÓW	116-120
KRĘTLIKI, MIKROZŁĄCZKI & CIĘŻARKI	121-134
PVA & SIATKI OCHRONNE	135-140
NĘCENIE	141-145
ODZIEŻ	146-148
AKCESORIA	149-151
ARTYKUŁY PROMOCYJNE	152-153
SPIS TREŚCI	154-157

Bądź na bieżąco ze wszystkimi aktualnościami, wydarzeniami i relacjami członków zespołu...



# NOWOŚCI 2023



BLAX RAZORLITE BIVVY P31



ZIMA 2022

BLAX RAZORBACK BROLLY P37



ZIMA 2022

NAMIOT MAGNUM 100 P33



ZIMA 2022

BLAX X-POD SYSTEM P63



POCZĄTEK 2023

BLAX CRADLE P81

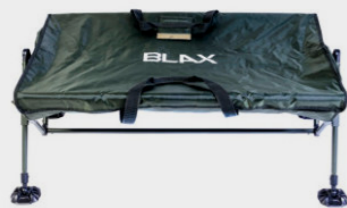

ZIMA 2022

BLAX X-NET P76



ZIMA 2022

BLAX REPLACEMENT MESH P79



POCZĄTEK 2023

BLAX LANDING NET REPLACEMENT SPREADER BLOCK P79



POCZĄTEK 2023

## ŁÓŻKA & FOTELE

### ŁÓŻKA

- | ŁÓŻKO BLAX 06
- | ŁÓŻKO MAGNUM 06
- | ŁÓŻKO MAGNUM AIR-LINE 07

### FOTELE

- | FOTEL BLAX LOW 08
- | FOTEL BLAX RELAX 08
- | FOTEL MAGNUM HIGH-BACK 09
- | FOTEL MAGNUM DELUXE 09



# ŁÓŻKA



Kod Produktu	ACS520035	ACS520031
OPIS PRODUKTU	CECHY CHARAKTERYSTYCZNE	IDEALNIE PŁASKIE, KOMFORTOWE, WYGODNE – MODEL Z 6 NOGAMI
Materiał ramy	Stal	Aluminium
Materiał nóg	Stal	Stal
Rama malowana proszkowo	●	●
Liczba regulowanych nóg	6	6
Materac samopompujący Air	—	—
Poduszka z neoprenu	●	●
Rama składana płaska	●	●
Klipsy zabezpieczające	●	●
Wymiary (cm) (dł / szer / wys)	210 x 85 x 37-47 cm	210 x 85 x 33-43 cm
Waga (kg)	10kg	10,25kg
Maksymalne obciążenie (kg)	125kg	150kg
Zalecany rozmiar śpiwora:	SIZE STANDARD	SIZE STANDARD



Kod Produktu	ACS520030	ACS520029	ACS520028
OPIS PRODUKTU	IDEALNIE PŁASKIE, KOMFORTOWE, WYGODNE – MODEL Z 8 NOGAMI	NAJWYŻSZY POZIOM KOMFORTU – SAMOPOMPUJĄCY SIĘ MATERAC – MODEL Z 6 LUB 8 NOGAMI	
Materiał ramy	Aluminium	Aluminium	Aluminium
Materiał nóg	Stal	Aluminium	Aluminium
Rama malowana proszkowo	●	●	●
Liczba regulowanych nóg	8	6	8
Materac samopompujący Air	—	●	●
Poduszka z neoprenu	●	●	●
Rama składana płaska	●	●	●
Klipsy zabezpieczające	●	●	●
Wymiary (cm) (dł / szer / wys)	220 x 105 x 37-47 cm	210 x 85 x 33-43 cm	210 x 105 x 37-47 cm
Waga (kg)	13,25kg	10,5kg	12,5kg
Maksymalne obciążenie (kg)	200kg	150kg	200kg
Zalecany rozmiar śpiwora:	SIZE XL	SIZE STANDARD	SIZE XL

# FOTELE



Kod Produktu	ACS520039	ACS520038	ACS520037
OPIS PRODUKTU	CECHY WYRÓŻNIAJĄCE	FOTEL NA DŁUGIE ZASIADKI W W DOBREJ CENIE	
Materiał ramy	Stal	Stal	Stal
Materiał nóg	Stal	Stal	Stal
Rama malowana proszkowo	●	●	●
Liczba regulowanych nóg	4	2	2
Zaglówek z neoprenu	—	●	●
Regulowane oparcie	—	●	●
Wymiary (cm) (dł / szer / wys)	Oparcie (L): 50cm Siedzenie (W): 50cm Siedzenie (H): 33-43cm	Oparcie (L): 65cm Siedzenie (W): 45cm Siedzenie (H): 41-51cm	Oparcie (L): 65cm Siedzenie (W): 50cm Siedzenie (H): 50-60cm
Waga (kg)	3,9kg	5,5kg	5,8kg
Maksymalne obciążenie (kg)	120kg	120kg	130kg



Kod Produktu	ACS520034	ACS520033	ACS520032
OPIS PRODUKTU	NIEZWYKLE WYGODNY I REGULOWANY	NAJWYŻSZY MODEL FOTELE – OPTIMALNY KOMFORT	
Materiał ramy	Stal	Aluminium	Aluminium
Materiał nóg	Stal	Aluminium	Aluminium
Rama malowana proszkowo	●	●	●
Liczba regulowanych nóg	4	4	4
Zaglówek z neoprenu	●	●	●
Regulowane oparcie	●	●	●
Wymiary (cm) (dł / szer / wys)	Oparcie (L): 80cm Siedzenie (W): 55cm Siedzenie (H): 40-55cm	Oparcie (L): 70cm Siedzenie (W): 50cm Siedzenie (H): 38-51cm	Oparcie (L): 70cm Siedzenie (W): 65cm Siedzenie (H): 38-51cm
Waga (kg)	6,9kg	6,4kg	6,9kg
Maksymalne obciążenie (kg)	130kg	140kg	160kg

## BLAX ŁÓŻKO

- Model podstawowy oferujący wyjątkowy stosunek jakości do ceny.
- Materac wypełniony pianką o dużej gęstości oraz składana płaska, stalowa rama tworzą wytrzymałe i komfortowe łóżko.
- Regulowane nogi umożliwiają pewne rozstawienie w najbardziej nierównych miejscach na brzegu.

### SZCZEGÓŁY

- 1 Materac i obramowanie z gęstej pianki.
- 2 Nisko profilowana poduszka neopreowa.
- 3 Składana płaska stalowa rama.
- 4 Regulowane nogi z automatyczną regulacją blokady.
- 5 6 stopki na przegubach.



SIZE STANDARD

Rozmiar dopasowany do wszystkich naszych standardowych śpiworów. (zobacz na str. 11-17).



## MAGNUM ŁÓŻKO

- Funkcjonalne łóżko, które spełnia potrzeby najbardziej wymagających wędkarzy.
- Zbudowane na lekkiej, składanej, płaskiej aluminiowej ramie i wyposażone w materac wypełniony pustymi włóknami, łóżko Magnum jest trwałe i zapewnia idealny komfort oraz izolację cieplną.
- W pełni regulowane nogi z automatyczną regulacją blokady ułatwiają bezpieczne i stabilne rozstawienie w nierównych miejscach przy brzegu.
- Dostępne w 2 rozmiarach.

IDEALNIE PŁASKI ZAPEWNIĄ WYJĄTKOWY KOMFORT.

### SZCZEGÓŁY

- 1 Materac wypełniony pustymi włóknami.
- 2 Niskoprofilowa poduszka neoprenowa.
- 3 Lekka aluminiowa składana płaska rama.
- 4 Boki pokryte tkaniną CamoSkin™.
- 5 Boczne uchwyty do przenoszenia.
- 6 W pełni regulowane nogi z automatyczną regulacją blokady.
- 7 Stopki przegubowe 360°.



SIZE STANDARD

Rozmiar dopasowany do wszystkich naszych standardowych śpiworów. (zobacz na str. 11-17).



## MAGNUM AIR-LINE BED

- Flagowe łóżko z samopompującym się materacem, zapewniające najwyższy komfort i izolację termiczną.
- Wyposażony w tę samą składaną płaską, lekką aluminiową ramę, co standardowe łóżko Magnum, model Airline jest bardzo wytrzymały i zapewni lata komfortowego użytkowania.
- W pełni regulowane nogi z automatyczną regulacją blokady ułatwiają bezpieczne i stabilne rozstawienie w nierównych miejscach na brzegu.
- Dostępne w 2 rozmiarach.

NAJWYŻSZY KOMFORT. MATERAC SAMOPOMPUJĄCY.

Rozmiar dopasowany do wszystkich naszych standardowych śpiworów. (zobacz na str. 11-17).



### SZCZEGÓŁY

- 1 Materac samopompujący.
- 2 Niskoprofilowa poduszka neoprenowa.
- 3 Lekka aluminiowa składana płaska rama.
- 4 Boki pokryte tkaniną CamoSkin™.
- 5 Stopki przegubowe 360°.
- 6 Boczne uchwyty do przenoszenia.
- 7 W pełni regulowane nogi z automatyczną regulacją blokady.



Zawór blokujący



SIZE STANDARD



SIZE XL

\*Aby nadmuchać, po prostu otwórz zawór i pozwól materacowi napełnić się. Zamknij zawór, aby zatrzymać powietrze w środku. Aby spuścić powietrze, otwórz zawór i złóż łóżko na płasko.

## STOLIK DO ŁÓŻEK I FOTELE

- Lekki stolik pasuje do stelaży łóżek i foteli o średnicy rurek 22mm.
- Idealne miejsce do przechowywania wszystkich akcesoriów, które potrzebujesz mieć pod ręką.



KOD	WYMIARY (CM)	WAGA (KG)	MAKSYMALNY CIĘŻAR (KG)	KOD KRESKOWY	JEDNOSTKA SPRZEDAŻ
<b>ŁÓŻKO BLAX</b>					
ACS520035	210 x 85 x 37-47	10	125		1
<b>ŁÓŻKO MAGNUM</b>					
ACS520030 (XL)	220 x 105 x 37-47	13.25	200		1
ACS520031 (STD)	210 x 85 x 33-43	10.25	150		1
<b>MAGNUM AIR-LINE BED</b>					
ACS520028 (XL)	220 x 105 x 37-47	12.5	200		1
ACS520029 (STD)	210 x 85 x 33-43	10.5	150		1
<b>STOLIK DO ŁÓŻEK I FOTELE</b>					
374001361	40 x 18	0.52	-		1

### BLAX NISKI FOTEL

- Idealny na krótką zasiadkę lub jako krzesło dla gości.
- To kompaktowe, lekkie niskie krzesło oferuje wyjątkowy stosunek jakości do ceny.

#### SZCZEGÓŁY

- 1 Materac wyściełany pianką.
- 1 Rama stalowa malowana proszkowo.
- 1 4x w pełni regulowane nogi z automatyczną regulacją blokady.
- 1 4x obrotowe stopki.

IDEALNY NA KRÓTKĄ ZASIADKĘ LUB JAKO FOTEL DLA GOŚCI!



### BLAX RELAX FOTEL

- Fantastyczny fotel z wysokim oparciem.
- Wyposażony w regulowany system oparcia, 2 w pełni regulowane nogi i obrotowe stopki, sprawdza się w każdym terenie
- Dostępny w 2 rozmiarach – XL i Standard.

#### SZCZEGÓŁY

- 1 Górny materac wyściełany neoprenem.
- 2 Materac i obramowanie wypełnione pianką o wysokiej gęstości.
- 3 Ergonomiczne podłokietniki Hi-Impact.
- 4 Oparcie regulowane w 5 pozycjach.
- 5 Stalowa rama malowana proszkowo.
- 6 2x regulowane nogi z automatyczną regulacją blokady.
- 7 2x obrotowe stopki.



### MAGNUM FOTEL Z WYSOKIM OPARCIEM

- Fotel z wysokim oparciem, które zapewnia fantastyczny komfort i podparcie dla lędźwi.
- Dzięki regulowanemu pod różnymi kątami oparciu i pełnej regulacji nóg, fotel ten bezproblemowo rozstawiś na najbardziej nierównym brzegu.

#### SZCZEGÓŁY

- 1 Regulowane pod wieloma kątami oparcie Hi-back.
- 2 Oparcie wyściełane neoprenem.
- 3 Pianka o wysokiej gęstości.
- 4 Ergonomiczne, odporne na uderzenia podłokietniki.
- 5 Obicie CamoSkin™.
- 6 Rama aluminiowa / stalowa.
- 7 4x regulowane nogi z automatyczną regulacją blokady.
- 8 4x 360° przegubowe stopki.



### MAGNUM DELUXE FOTEL

- Nowy standard komfortu nad wodą.
- Wyposażony w regulowany system podparcia pleców, wyściełane neoprenem podłokietniki i zagłówek oraz termoformowany antypoślizgowy materac, jest idealnym rozwiązaniem dla nowoczesnych wędkarzy poszukujących luksusu.
- Dostępny w 2 rozmiarach – XL i Standard.

#### SZCZEGÓŁY

- 1 Oparcie wyściełane neoprenem.
- 2 Regulowany system podparcia pleców.
- 3 Podłokietnik wyściełany neoprenem.
- 4 Obicie CamoSkin™ z wypełnieniem z pianki o wysokiej gęstości.
- 5 Lekka aluminiowa rama.
- 6 Nieodblaskowa rama malowana proszkowo.
- 7 Regulowane nogi z automatyczną regulacją blokady.
- 8 4x 360° przegubowe stopki.



KOD	WYMIARY (CM)	WAGA (KG)	MAKSYMALNY CIĘŻAR (KG)	KOD KRESKOWY	JEDNOSTKA SPRZEDAŻY
<b>BLAX LOW CHAIR</b>					
ACS520039	83-93 x 50	3.9	120		1
<b>BLAX RELAX CHAIR</b>					
ACS520037 (XL)	115-125 x 55	5.8	130		1
ACS520038 (STD)	106-116 x 45	5.5	120		1
<b>MAGNUM HI-BACK CHAIR</b>					
ACS520034	120-135 x 55	6.9	130		1
<b>MAGNUM DELUXE CHAIR</b>					
ACS520032 (XL)	108-121 x 65	6.9	160		1
ACS520033 (STD)	108-121 x 50	6.4	140		1



# ZADBAJ O AKCESORIA



WIĘCEJ  
INFORMACJI NA  
STRONIE 24.

## HYDRO

Seria toreb i pudełek, aby sprzęt był suchy, uporządkowany i zorganizowany.

- 6 modeli (2 torby i 4 pudełka), wodoodporny materiał EVA
- Zgrzewane szwy
- Podwójny zamek błyskawiczny ułatwia dostęp do pokrywy
- Torby – odporne na uderzenia twarde wodoodporne podstawa i pokrywa
- Pudełka – wieczko przydymione odporne na promieniowanie UV



## ŚPIWORY & AKCESORIA

### ŚPIWORY

- | BLAX 3 SEASON 14
- | MAGNUM 4 SEASON 15
- | MAGNUM 5 SEASON 16
- | MAGNUM THERMAL BED COVER 17

### AKCESORIA

- | PODUSZKA PÓŁKSIĘŻYC 17



# ŚPIWORY

Ważne, aby czuć się komfortowo nad wodą - im wygodniej się czujesz, tym lepiej łowisz... czyli komfort przyczynia się do Twojego sukcesu. W Carp Spirit bardzo poważnie podchodzimy do tego zagadnienia i kiedy opracowaliśmy nową serię śpiworów i pokrowców Magnum i BLAX, położyliśmy ogromny nacisk na badania i testy, aby zapewnić, że tak przygotowane produkty będą najwygodniejsze na rynku, a na dodatek będą oferowały doskonały stosunek jakości do ceny. Oprócz tego zaprojektowaliśmy nasze nowe śpiwory równoległe z serią nowych łóżek Magnum i BLAX. Efektem końcowym jest perfekcyjne dopasowanie między śpiworami i łóżkami, które wykorzystuje prosty system 2 rozmiarów:

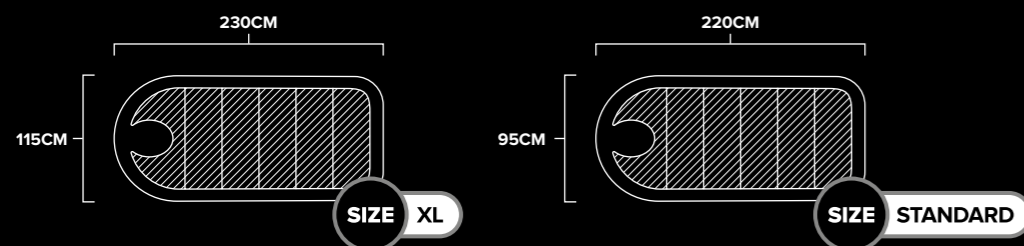

Niezależnie od tego, czy łowisz w letnie noce pod broly, czy podczas zimowej sesji w temperaturach poniżej zera, możesz być pewien, że istnieje śpiwór Carp Spirit o parametrach spełniających Twoje wymagania, który zapewni Ci komfort i ciepło podczas zasiadki.



Kod Produktu	ACS520044	ACS520043
<b>OPIS PRODUKTU</b>	<b>UNIKALNE CECHY</b>	<b>FANTASTYCZNY ŚPIWÓR NA CAŁY SEZON</b>
Min. Ocena temp	0°	-10°
Wypełnienie	3 Season – puste włókna powlekane silikonem	4 Season – puste włókna powlekane silikonem
Zewnętrzny	Wodoodporny Poliester 190T	Wodoodporny poliester Rip stop
Wewnętrzny	Poliester 190T	Powłoka górna z mikro-polaru – dolna z poliestru
Wymowana warstwa środkowa	—	—
Wycięte owalne miejsce na głowę	●	●
Wytrzymałe zamki błyskawiczne 10 mm	●	●
Wewnętrzne i zewnętrzne przegrody na zamek błyskawiczny	●	●
3-punktowe mocowanie do łóżka	●	●
Worek kompresyjny	●	●
Kieszonka ogrzewająca stopy	●	●
Ściągacz przytrzymujący poduszkę	●	●
Boczne kieszenie z siatki	—	●
Zalecany rozmiar łóżka:	SIZE STANDARD	SIZE STANDARD



Kod Produktu	ACS520042	ACS520041	ACS520040	ACS520045
<b>OPIS PRODUKTU</b>	<b>FANTASTYCZNY ŚPIWÓR NA CAŁY SEZON</b>	<b>NAJWYŻSZY KOMFORT, CIEPŁO I ELASTYCZNOŚĆ</b>		<b>FANTASTYCZNA DODATKOWA WARSTWA</b>
Min. Ocena temp	-10°	-20°	-20°	10°
Wypełnienie	4 Season – puste włókna powlekane silikonem	5 Season – puste włókna powlekane silikonem	5 Season – puste włókna powlekane silikonem	Puste włókna poliestrowe powlekane silikonem
Zewnętrzny	Wodoodporny poliester Rip stop	Wodoodporny poliester Rip stop	Wodoodporny poliester Rip stop	Wodoodporna brzoskwińowa skóra
Wewnętrzny	Powłoka górna z mikro-polaru – dolna z poliestru	Powłoka górna z mikro-polaru – dolna z poliestru	Powłoka górna z mikro-polaru – dolna z poliestru	Micro polar
Wymowana warstwa środkowa	—	●	●	—
Wycięte owalne miejsce na głowę	●	●	●	—
Wytrzymałe zamki błyskawiczne 10 mm	●	●	●	—
Wewnętrzne i zewnętrzne przegrody na zamek błyskawiczny	●	●	●	—
3-punktowe mocowanie do łóżka	●	●	●	4 Klipsy
Worek kompresyjny	●	●	●	—
Kieszonka ogrzewająca stopy	●	●	●	—
Ściągacz przytrzymujący poduszkę	●	●	●	—
Boczne kieszenie z siatki	●	●	●	—
Zalecany rozmiar łóżka:	SIZE XL	SIZE STANDARD	SIZE XL	SIZE ALL



## NIEZRÓWNANY KOMFORT W WYJĄTKOWYCH CENACH.

### BLAX 3 SEASON

- Śpiwór Blax 3 Season cechuje bezkonkurencyjny stosunek ceny do jakości. Śpiwór posiada liczne udogodnienia techniczne będące zwykle atutem dużo droższych produktów.
- Idealny na wiosnę, lato i jesień. Wypełnienie śpiwora Blax 3 Season pustymi silikonowymi włóknami sprawia, że jest ciepły i lekki.
- **Wypełnienie:** Puste włókna silikonowe sprawiają, że śpiwór jest ciepły, puszysty i trwały.
- **Tkanina zewnętrzna:** Poliester 190T wodoodporny.
- **Podszewka:** Poliester.



Polarowy kołnierz w okolicy szyi chroni przed wnikaniem zimnego powietrza.

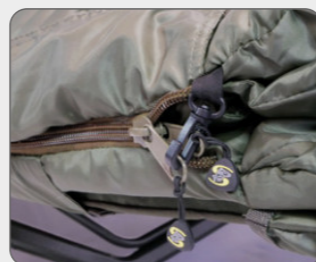

Wzmocnione suwaki o szerokości 10 mm.



MIN TEMP  
0°C ❄️



Dostarczany w komplecie z workiem.

#### SZCZEGÓŁY

- 1 Owalne wycięcie – pozwala na całkowite zapięcie suwaka i zatrzymanie ciepła
- 2 Boczne suwaki zatrzymują się u podstawy, tworząc kieszeń termiczną wokół stóp.
- 3 Praktyczne, przestrzenne zewnętrzne/wewnętrzne tunele na suwak.
- 4 Trok do zamykania kaptura.
- 5 Segmentowe wypełnienie.
- 6 Ściągacz łączący poduszkę z kapturem sprawia, że ciepło nie wydostaje się na zewnątrz.



Szerokie zakładki pod kapturem ułatwiające mocowanie do łózka.



Wycięcia na nogi zapinane na rzepy mocujące śpiwór do łózka.



Centralny pasek zabezpieczający z regulowanym zapięciem.

Idealnie pasuje do wszystkich modeli naszych łóżek. Pages 06-07.

### MAGNUM 4 SEASON

- Dzięki wypełnieniu z pustych, silikonowych włókien i odzlepianej podszewce śpiwór Magnum 4 Season możemy używać w każdej temperaturze.
- Podszewka składa się w górnej połowie z polaru, który natychmiast rozgrzewa górną część ciała i z dolnej połowy ze śliskiej tkaniny Rip-Stop, dzięki której można szybko wydobyć nogi ze śpiwora.
- **Wypełnienie:** 4-sezonowe wypełnienie z pustych włókien z powłoką silikonową sprawia, że śpiwór jest ciepły, puszysty i trwały.
- **Tkanina zewnętrzna:** wodoodporna tkanina zewnętrzna z poliestru Rip-Stop.
- **Podszewka:** 50/50 – wierzch z mikropolaru / spód z gładkiego poliestru Rip-Stop.

FANTASTYCZNY  
ŚPIWOR  
CALOROCZNY.

SIZE STANDARD



SIZE XL

MIN TEMP  
-10°C ❄️

Idealnie pasuje do wszystkich modeli naszych łóżek. Pages 06-07.

#### SZCZEGÓŁY

- 1 Owalne wycięcie – pozwala na całkowite zapięcie suwaka i zatrzymanie ciepła
- 2 Segmentowe wypełnienie na całej długości.
- 3 Mocowanie na rzep – XL / Mocowanie na troki – Standard.
- 4 Boczne suwaki zatrzymują się u podstawy, tworząc kieszeń termiczną wokół stóp.
- 5 Praktyczne, przestrzenne zewnętrzne/wewnętrzne tunele na suwak.
- 6 Trok do zamykania kaptura.

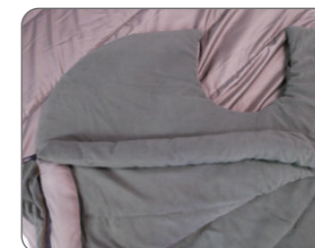

Polarowy kołnierz w okolicy szyi chroni przed wnikaniem zimnego powietrza.

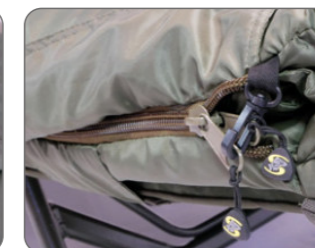

Wzmocnione suwaki o szerokości 10 mm.



Wycięcia na nogi zapinane na rzepy mocujące śpiwór do łózka.



Dostarczany w komplecie z workiem.



Zamykane na suwak kieszenie z obu stron na telefon, latarkę, okulary.



Szerokie zakładki pod kapturem ułatwiające mocowanie do łózka.

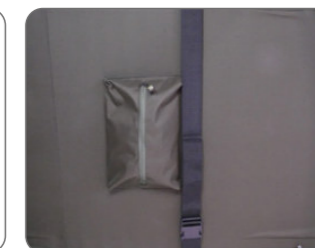

Centralny pasek zabezpieczający z regulowanym zapięciem.

KOD	WYMIARY (CM)	DOPUSZCZALNA TEMPERATURA	KOD KRESKOWY	JEDNOSTKA SPRZEDAŻY
<b>BLAX 3 SEASON</b>				
ACS520044	220 x 95	0°		1
<b>MAGNUM 4 SEASON</b>				
ACS520042 (XL)	230 x 115	-10°		1
ACS520043 (STD)	220 x 95	-10°		1

## MAGNUM 5 SEASON

- Śpiwór CarpSpirit Magnum 5 Season zapewni nam komfort i ciepło w najtrudniejszych warunkach.
- Dzięki wypełnieniu z pustych, silikonowych włókien i odzepianej podszewce śpiwór Magnum 5 Season możemy używać w każdej temperaturze.
- **Wypełnienie:** Puste włókna silikonowe sprawiają, że śpiwór jest ciepły, puszysty i wytrzymały.
- **Tkanina zewnętrzna:** Poliester Rip-Stop wodoodporny.
- **Podszywka:** 50/50 polar u góry, poliester Rip-Stop u dołu.



SIZE STANDARD

Idealnie pasuje do wszystkich modeli naszych łóżek. Pages 06-07.



MIN TEMP -20°C ❄️

SIZE XL

### SZCZEGÓŁY

- 1 Całkowicie odpinana warstwa środkowa.
- 2 Owalne wycięcie – pozwala na całkowite zapięcie suwaka i zatrzymanie ciepła
- 3 Segmentowe wypełnienie na całej długości.
- 4 Mocowanie na rzep – XL / Mocowanie na troki – Standard.
- 5 Boczne suwaki zatrzymują się u podstawy, tworząc kieszeń termiczną wokół stóp.
- 6 Praktyczne, przestrzenne zewnętrzne/wewnętrzne tunele na suwak.
- 7 Trok do zamykania kaptura.



Polarowy kołnierz w okolicy szyi chroni przed wnikaniem zimnego powietrza.



Wzmocnione suwaki o szerokości 10 mm.



Wycięcia na nogi zapinane na rzepy mocujące śpiwór do łóżka.



Zamykane na suwak kieszenie z obu stron na telefon, latarkę, okulary.



Szerokie zakładki pod kapturem ułatwiające mocowanie do łóżka.

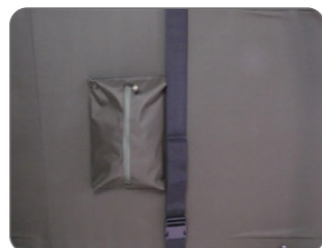

Centralny pasek zabezpieczający z regulowanym zapięciem.



Dostarczany w komplecie z workiem.

**PRZY WYŻSZEJ TEMPERATURZE OTOCZENIA ODPINANA WARSTWA ŚRODKOWA UMOŻLIWIA PRZEKSZTAŁCENIE ŚPIWORÓRA MAGNUM 5 SEASON W MODEL 4 SEASON.**

**NAJWYŻSZY KOMFORT, CIEPŁO I ELASTYCZNOŚĆ.**



## MAGNUM NARZUTA THERMAL

- Jest hojnie wypełniona pustym włóknom silikonowym.
- Komfort zwiększa ocieplona polarem strona wewnętrzna.
- Jej duże rozmiary sprawiają, że może być stosowana na łóżku Standard lub XL.
- 4 paski pozwalają przyczepić narzutę do ramy łóżka.
- Kieszenie na rogach umożliwiają włożenie słupków, by z narzuty zrobić przeciwdeszczowe zadaszanie.
- **Wypełnienie:** Puste włókna silikonowe sprawiają, że narzuta jest ciepła, puszysta i wytrzymała
- **Tkanina zewnętrzna:** Poliester 190T wodoodporny.
- **Podszywka:** Polar.



Idealnie pasuje do wszystkich modeli naszych łóżek. Pages 06-07.



MIN TEMP 10°C ❄️

## PODUSZKA PÓŁKSIĘŻYC

- Znakomita poduszka o idealnym kształcie! Dopasowana do kształtu kaptura w naszych śpiworach.
- Poduszka Half Moon jest dwustronna: strona z polaru najlepiej sprawdza się zimą, strona z tkaniny oddychającej – latem.
- Pasuje do obu typów śpiworów Carp Spirit: Standard oraz XL.



KOD	WYMIARY (CM)	DOPUSZCZALNA TEMPERATURA	KOD KRESKOWY	JEDNOSTKA SPRZEDAŻY
<b>MAGNUM 5 SEASON</b>				
ACS520040 (XL)	230 x 115	-20°		1
ACS520041 (STD)	220 x 95	-20°		1
<b>MAGNUM NARZUTA THERMAL</b>				
ACS520045	220 x 95	10°		1
<b>PODUSZKA PÓŁKSIĘŻYC</b>				
ACS520046	85 x 55	-		1

# BAGAŻ & TRANSPORT

## BAGAŻ

### POKROWCE NA WĘDKI

- | POKROWIEC MAGNUM 13FT 19
- | SZTYWNY POKROWIEC 20
- | MIĘKKI POKROWIEC 20
- | POKROWIEC MULTI 20
- | POKROWIEC NA WĘDKĘ 20
- | OCHRANIACZ NA KOŃCÓWKI WĘDZISK 21
- | NEOPRENOWY POKROWIEC NA WĘDKI 21

### TORBY

- | TORBA WIELOKOMOROWA 22
- | TORBA MAGNUM M/L/XL 22
- | TORBA & DUŻE PUDEŁKA 23
- | TORBA NA PRZYŃĘTY 23
- | TORBA MINI 23
- | WODOODPORNE PUDEŁKO 23

### TORBY NA AKCESORIA

- | HYDRO BAGAŻ 24
- | POKROWIEC NA PODPÓRKI & BUZZBARY 24
- | ETUI ENDURO 25
- | ETUI NA CIĘŻARKI 25
- | ETUI NA SZPULE 25
- | NIEZBĘDNIK TURYSTYCZNY 25
- | ZESTAW TURYSTYCZNY DELUXE 25

## TRANSPORT

### WÓZKI

- | WÓZEK MONSTER 26



### MAGNUM POKROWIEC 13FT NA 4 WĘDKI

- Maksymalna ochrona wędek i kołowrotek.
- W zestawie składany aluminiowy stelaż usztywniający.
- Specjalnie ukształtowane, sztywne komory chroniące kołowrotki.
- 2 kieszenie zewnętrzne:
  - Długa kieszeń na parasol/podbierak
  - Kieszeń na podpórki XL do wędek.
- Wzmocnione, wytrzymałe dno pokrowca.
- Wygodne uchwyty do przenoszenia z pianki EVA i regulowany pasek na ramię z pianki EVA.
- Pojemność: 4 wędkę 12/13' z kołowrotekami + 4 wędkę bez kołowrotek.



KOD	WYMIARY (CM)	WĘDKI (FT)	WAGA (KG)	KOD KRESKOWY	JEDNOSTKA SPRZEDAŻY
<b>POKROWIEC MAGNUM 13FT NA 4 WĘDKI</b>					
ACS070058	42 (52) x 220	13 (4 Rods)	5.50		1

**SZTYWNY POKROWIEC**

- Sztywny pokrowiec – optymalne zabezpieczenie wędzisk i kołowrotków.
- 2 oddzielne komory na 2 wędki (nawet z przelotkami 50mm).
- Posiada zewnętrzną kieszeń do przechowywania akcesoriów.
- Uchwyt do przenoszenia z pianki EVA i regulowany pasek na ramię z pianki EVA.
- Dostępny w 2 rozmiarach: 13'/210cm i 10'/175cm.

**MAGNUM MIĘKKI POKROWIEC**

- Maksymalna ochrona wędek dzięki grubej wyściółce centralnej komory.
- Mieści wędziska z przelotkami o średnicy 50 mm.
- Uchwyt do przenoszenia EVA umieszczony w środku ciężkości.
- Zamek błyskawiczny po przeciwnej stronie kołowrotka, co zapobiega zniszczeniu linki podczas jego zamykania.
- Wszyte ucho do zawieszania pokrowca.

**MAGNUM POKROWIEC MULTI**

- Maksymalna ochrona wędzisk z kołowrotkami dzięki grubym wyściełanym wewnętrznym przegrodom.
- Pojedynczy zamek zapewniający szybki dostęp do wszystkich komór.
- Regulowany, wyściełany, antypoślizgowy pasek na ramię EVA.
- Zamocowana na zewnątrz rękojeść podbieraka pełni rolę usztywniacza.
- Mieści wędziska z przelotkami o średnicy 50 mm.

**POKROWIEC NA WĘDKĘ**

- Pokrowiec na wędkę z centralną komorą.
- Neoprenowa rękojeść EVA w środku ciężkości pokrowca.
- Zamek błyskawiczny po przeciwnej stronie kołowrotka, co zapobiega zniszczeniu linki podczas jego zamykania.

**OCHRONIACZ NA KOŃCÓWKI WĘDZISK**

- Dwie sztuki w opakowaniu (dolnik i szczytówka).
- Regulowane zapięcie na rzep.

**NEOPRENOWY POKROWIEC NA WĘDKI**

- Neoprenowa taśma do zabezpieczania składów wędziska w celu ograniczenia ryzyka ich uszkodzenia podczas transportu.
- Wyposażony w rzepy.
- 2 sztuki w opakowaniu (Small – na szczytówkę, Large – na dolnik).



KOD	WYMIARY (CM)	WĘDKI (FT)	WAGA (KG)	KOD KRESKOWY	JEDNOSTKA SPRZEDAŻY
<b>SZTYWNY POKROWIEC</b>					
ACS070006	27 x 220	13	3.10		1
ACS070020	27 x 175	10	2.70		1
<b>MAGNUM MIĘKKI POKROWIEC</b>					
ACS070050	24 x 220	13	0.95		1
ACS070049	24 x 205	12	0.90		1
ACS070048	24 x 175	10	0.75		1
<b>MAGNUM POKROWIEC MULTI</b>					
ACS070051	35 x 220	13 (3 Wędki)	1.75		1
ACS070052	35 x 220	13 (5 Wędki)	2.40		1
ACS070077	35 x 205	12 (5 Wędki)	2.20		1
ACS070075	35 x 175	10 (4 Wędki)	1.75		1
<b>POKROWIEC NA WĘDKĘ</b>					
299001360	24 x 220	13	0.95		1
124400360	24 x 205	12	0.90		1
147700360	24 x 175	10	0.76		1
<b>OCHRONIACZ NA KOŃCÓWKI WĘDZISK</b>					
125400360	—	—	0.10		1
<b>NEOPRENOWY POKROWIEC NA WĘDKI</b>					
714001361	26 & 15	—	0.10		1

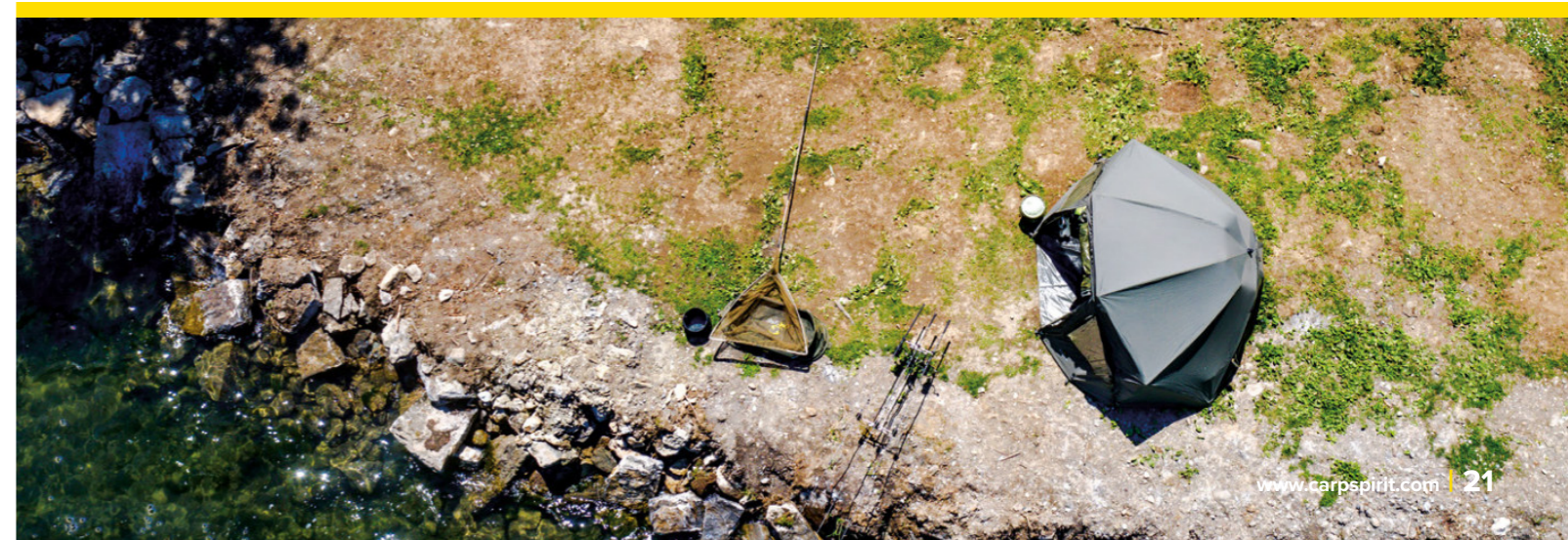

**TORBA WIELOKOMOROWA****NAJLEPSZY  
SPRZEDAWCZA**

- Praktyczna torba na akcesoria i niezbędny sprzęt, wzmocniona aluminiowa ramą.
- Po otwarciu składana część górna odsłania 2 łatwo dostępne kieszenie. W tej pozycji część środkowa może również pełnić funkcję stanowiska pracy/stołu.
- Torba jest dostarczana z 2 dużymi pudełkami (w dużej kieszeni dolnej), 1 średnim pudełkiem (wewnątrz składanej kieszeni) i 3 małymi pudełkami (wewnątrz składanej kieszeni).

**WSZECHSTONNA  
TORBA****MAGNUM TORBA**

- Duża komora główna, idealna na ubrania i duże akcesoria.
- Szybki dostęp do kieszeni na suwak, idealnej do kluczy i licencji itp.
- 2 wyściełane kieszenie boczne. Wyściełana główna przednia komora dobra do dużych pudełek CS na sprzęt.
- Dodatkowa wyściełana kieszeń przednia w rozmiarze XL.
- Regulowany, wyściełany, antypoślizgowy pasek na ramię EVA, 2 uchwyty do noszenia EVA.
- Wzmocnione, wytrzymałe dno.
- Dostępna w rozmiarach: M / L.



Large



Medium

**TORBA & DUŻE PUDEŁKA**

- Wielokomorowa, bardzo pojemna torba.
- Wyposażona w 2 duże pudełka z przegródkami, przeznaczone do przechowywania drobnych elementów, ciężarków.
- Aluminiowa konstrukcja wzmocniająca.

**TORBA NA PRZYNETY**

- Całkowicie szczelna torba na przynęty, która może pomieścić do 4 kg kulek proteinowych.
- Zdejmowana górna część jest idealna do przechowywania dipów i pop-upów.
- Wyściełany pasek na ramię i uchwyt do przenoszenia.
- Dno formowane z tworzywa EVA.
- 8 komór na przynęty.

**TORBA MINI**

- Wielokomorowa torba idealna na krótkie sesje.
- Wyściełany pasek na ramię i uchwyt do przenoszenia.
- Podstawa formowana z tworzywa EVA.

**PUDEŁKO WODOODPORNE**

- Wodoodporny futerał do przechowywania cennego sprzętu i akcesoriów.
- Automatyczny zawór wyrównujący ciśnienie.
- Otwieranie ułatwia system zamków z podwójną dźwignią.
- 2 otwory na kłódki.



KOD	WYMIARY (CM)	WAGA (KG)	KOD KRESKOWY	JEDNOSTKA SPRZEDAŻY
<b>TORBA WIELOKOMOROWA</b>				
ACS070008	40 x 24 x 32	3.50		1
<b>MAGNUM TORBA</b>				
ACS070053 (M)	60 x 36 x 36	1.90		1
ACS070054 (L)	70 x 36 x 40	2.25		1
<b>TORBA &amp; DUŻE PUDEŁKA</b>				
125800360	50 x 35 x 34	3.0		1
<b>TORBA NA PRZYNETY</b>				
ACS070069	30 x 30 x 26	1.2		1
<b>TORBA MINI</b>				
692001361	45 x 32 x 28	1.31		1
<b>PUDEŁKO WODOODPORNE</b>				
ACS140010	34 x 30 x 15	1.75		1



**SERIA WODOODPORNICH TOREB I SKRZYNEK FIRMY CARP SPIRIT TO DOSKONAŁE ROZWIĄZANIE, KTÓRE POZWOLI CI PRZECHOWYWAĆ SPRZĘT WĘDKARSKI W IDEALNYM PORZĄDKU I BEZ DOSTĘPU WILGOCI. DZIĘKI SZCZELNYM, ZGRZEWANYM SZWOM. GDZIEKOLWIEK JESTEŚ, NAD WODĄ CZY W PODRÓŻY, HYDRO BAGAŻ TO IDEALNA OPCJA PRZECHOWYWANIA SPRZĘTU I AKCESORIÓW WĘDKARSKICH.**

### SKRZYNKI HYDRO

**NAJLEPSZY  
SPRZEDAWCA**

- Dostępne 4 modele; 122, 126, 213, 343.
- Wodoodporny materiał ze szczelnie zgrzewanymi szwami.
- Korpus z pianki EVA 0,85 mm i spód 1,5 mm.
- Pokrywa z barwionego PVC, odporna na promieniowanie UV.



\*Model 343 dodatkowo posiada wewnętrzną kieszeń siatkową zapinaną na zamek błyskawiczny na spodzie.

### TORBY HYDRO

- Dostępne 2 modele: 2600 lub 3520.
- Wodoodporny materiał ze szczelnie zgrzewanymi szwami.
- Korpus z pianki EVA 1,5 mm.
- Odporne na uderzenia 1-częściowe twarde, wodoodporne dno i pokrywa.
- Podstawa antypoślizgowa.



Paski do noszenia z zapięciem bocznym (model 3520). Regulowany pasek na ramię (model 2600).

### POKROWIEC NA PODPÓRKI I BUZZ BARY

- Najlepsza ochrona dla podpórek i poprzeczek do sygnalizatorów.
- Wyściełana środkowa przegroda mieści poprzeczki z zamontowanymi sygnalizatorami.
- Rzępy i elastyczne zaczepy dobrze przytrzymują sprzęt.
- Dostępny w 2 rozmiarach Standard i XL.



### ETUI ENDURO

- Wielofunkcyjne etui idealne do przechowywania gotowych zestawów i małych przedmiotów.
- Zawiera wiele oddzielnych kieszeni oraz 3 komory, jak również rurkę/tubę do przechowywania markerów.



### ETUI NA CIĘŻARKI

- W tym wielofunkcyjnym, solidnym etui można przechowywać ciężarki i inne akcesoria w każdych warunkach.
- Etui ma wzmocnione szwy i zamki błyskawiczne oraz poręczny neoprenowy uchwyt.



### FUTERAŁ NA SZPULE

- Wytrzymały futerał na szpule zapewnia im maksymalną ochronę.
- Przeznaczony do przechowywania 4 zapasowych szpul z linką lub plecionką.



### NIEZBĘDNIK TURYSTYCZNY

- Zestaw zawiera: 2 talerze, 2 widelce, 2 noże i 1 mały ręcznik.



### ZESTAW TURYSTYCZNY DELUXE

- Zawiera 2 talerze, 2 widelce, 2 noże, 2 łyżki, 2 kubki i 1 termos i 2 małe ręczniki.



KOD	WYMIARY (CM)	POJEMNOŚĆ (L)	WAGA (KG)	KOD KRESKOWY	JEDNOSTKA SPRZEDAŻY
<b>SKRZYNKI HYDRO</b>					
ACS140014 (122)	14 x 12,5 x 7	1,22	—		1
ACS140015 (126)	20 x 9 x 7	1,26	—		1
ACS140016 (213)	21 x 14,5 x 7	2,13	—		1
ACS140017 (343)	24,5 x 17,5 x 8	3,43	—		1
<b>TORBY HYDRO</b>					
ACS140018 (2600)	40 x 26 x 25	26,00	—		1
ACS140019 (3520)	45 x 29 x 27	35,20	—		1
<b>POKROWIEC NA PODPÓRKI I BUZZ BARY</b>					
ACS370088 (STD)	45 x 18 x 5	—	—		1
ACS370089 (XL)	65 x 18 x 5	—	—		1
<b>ETUI ENDURO</b>					
125500360	22 x 16 x 6	—	—		1
<b>ETUI NA CIĘŻARKI</b>					
292001360	8 x 22 x 8	—	0,27		1
<b>FUTERAŁ NA SZPULE</b>					
293001360	18 x 18 x 9	—	0,18		1
<b>NIEZBĘDNIK TURYSTYCZNY</b>					
987000361	26 x 24	—	0,82		1
<b>ZESTAW TURYSTYCZNY DELUXE</b>					
ACS010183	31 x 25 x 10	—	1,86		1



WÓZEK CARP SPIRIT MONSTER  
JEST GODNY SWEJ NAZWY ZE  
WZGLĘDU NA SWĄ OGROMNĄ  
ŁADOWNOŚĆ PRZETESTOWANĄ  
PRZY OBCIĄŻENIACH  
PRZEKRACZAJĄCYCH 100 KG.

NIEZWYKLE  
PAKOWNY,  
SPRAWDZA  
SIĘ W TERENIE,  
DOSKONAŁA  
CENA!

### WÓZEK MONSTER

- Demontowalne uchwyty i koła – płaska konstrukcja po złożeniu.
- Przedłużana przednia podpora V ze znakami bezpieczeństwa – zapewnia podparcie długich pokrowców z wędkami.
- Wzmocniona spawana rama aluminiowa.
- Antypoślizgowy uchwyt na sztycy.
- W standardzie 2x 360-stopniowe stopki.
- Ponadwymiarowe opony z głębokim bieżnikiem na najtrudniejszy teren.
- Na wyposażeniu 4 napinacze z hakami dla zabezpieczenia bagażu podczas transportu.
- Dopasowany pasek do przenoszenia torby, mocowany za pomocą klipsów.



Spare Wheel (ACS070072)



2 Wheel Configuration

KOD	WIDTH (CM)	DLUGOŚĆ PRZY ROZŁOŻENIU (CM)	DLUGOŚĆ PRZY ZŁOŻENIU (CM)	WAGA (KG)	KOD KRESKOWY	JEDNOSTKA SPRZEDAŻY
<b>WÓZEK MONSTER</b>						
ACS070071	80	126	106	18		1
<b>WÓZEK MONSTER SPARE WHEEL</b>						
ACS070072	—	—	—	TBC		1

# NAMIOTY & OSŁONY

## NAMIOTY

- | BLAX BIVVY 30
- | BLAX RAZORLITE BIVVY 31 **NOWOŚĆ**
- | MAGNUM 100 33 **NOWOŚĆ**
- | EVEREST 1 MAN 34
- | MINI DOLMEN 35
- | OUTHOUSE 36

## OSŁONY

- | BLAX RAZORBACK BROLLY 37 **NOWOŚĆ**
- | S.C.S+ 38
- | SPEED-R 39

## AKCESORIA BIWAKOWE I DO NAMIOTÓW

- | STOLIK DO NAMIOTU 40
- | 12 SZPILEK I MŁOTEK 40
- | LINA 15M 40
- | PRZENOŚNY PRYSZNIC 40
- | SKŁADANA SAPERKA 40
- | PODPÓRKI WKRĘCANE BLAX 40



# NAMIOTY & OSŁONY



Kod Produktu	ACS540049	ACS540051	ACS540057	ACS540055
OPIS PRODUKTU	WYJĄTKOWA JAKOŚĆ I CENA		IDEALNY WSZECHSTRONNY NAMIOT	MODEL Z NASZEJ NAJWYŻSZEJ PÓLKI
Wymiary (cm)	275 x 140 x 205	320 x 160 x 290	280 x 140 x 190	250 x 140 x 185
Waga (kg)	8	10	4.2	7.5
Pojemność	1+	2+	1	1
Tkanina Hydro-Skin				●
Tkanina Arma-Skin				
Tkanina PU 200D			●	
Tkanina PU 210D	●	●		
Główica hydrostatyczna mm <sup>2</sup>	5,000	5,000	8,000	20,000
Oddychająca				
W zestawie półzimowa narzuta				
Podwójne wejście				
Mocowania wędzisk na rzepy	●	●	●	●
Dostępna jest zimowa narzuta	●	●	●	
Wzmocnione zamki	●	●	●	●
Szwy zgrzewane termicznie	●	●	●	●
Przezroczyste okienko (a)	●	●		
Okno (-a) z moskitiery	●	●	●	●
Wentylowany dach z moskitierą				
Otwory wentylacyjne w panelu tylnym	●	●		●
Zdejmowany panel przedni			●	●
Rama aluminiowa	●	●	●	●
Rama z włókna szklanego				●
W zestawie stabilizujące pałaki				●
Podłoga o dużej wytrzymałości				●
PE Groundsheet	●	●	●	
Wkręcane szpilki	●	●	●	●
Torba transportowa	●	●	●	●



Kod Produktu	ACS540046	ACS540039	ACS540035 / 36	ACS540059	ACS540054	ACS540043
OPIS PRODUKTU	SUPER MOCNA I LEKKA RAMA	OPCJA W KOMPLECIE Z ZIMOWĄ NARZUTĄ	PRZESTRONNY WIELOFUNKCYJNY NAMIOT	WYJĄTKOWA JAKOŚĆ I CENA	SUPER KOMPAKTOWY I PRZENOŚNY	SZYBKI I ŁATWY MONTAŻ
Wymiary (cm)	260 x 142 x 240	260 x 180 x 300	220 x 210 x 150 / 220 x 220 x 250	270 x 180 x 200	220 x 120 x 120	290 x 150 x 230
Waga (kg)	15	19	14.6 / 18.5	4.5	5.4	15.5
Pojemność	1+	1+	1/ 1+	1	1	1
Tkanina Hydro-Skin						
Tkanina Arma-Skin	●	●			●	●
Tkanina PU 200D				●		
Tkanina PU 210D			●			
Główica hydrostatyczna mm <sup>2</sup>	10,000	10,000	5,000	8,000	10,000	10,000
Oddychająca	●	●			●	●
W zestawie półzimowa narzuta		●				
Podwójne wejście			●			
Mocowania wędzisk na rzepy	●	●		●		●
Dostępna jest zimowa narzuta	●	●				●
Wzmocnione zamki	●	●	●	●	●	●
Szwy zgrzewane termicznie	●	●	●	●	●	●
Przezroczyste okienko (a)	●	●			●	●
Okno (-a) z moskitiery	●	●	●	Additional Purchase	●	●
Wentylowany dach z moskitierą		●				
Otwory wentylacyjne w panelu tylnym	●			●	●	●
Zdejmowany panel przedni	●			Additional Purchase		●
Rama aluminiowa	●	●	●	●	●	●
Rama z włókna szklanego					●	
W zestawie stabilizujące pałaki			●	●		●
Podłoga o dużej wytrzymałości	●	●				●
PE Groundsheet			●	●	●	
Wkręcane szpilki	●	●	●	●	●	●
Torba transportowa	●	●	●	●	●	●







NAJLEPSZY SPRZEDAWCA



Winterskin

- Namiot Carp Spirit BLAX Jest wykonany z mocnego, trwałego poliuretanu 210D wzmocnionego nylonem, Wodoodporność tkaniny wynosi 5000 mm H<sub>2</sub>O, a wszystkie szwy są podklejane termicznie taśmą, dzięki czemu w namiocie jest sucho nawet w najbardziej deszczowe dni.
- Dwużebrowa, aluminiowa konstrukcja jest lekka i wyposażona z przodu w dodatkowe żebro tworzące przedsiónek – idealny do zasiadek.

- “Drzwi” oferują trzy opcje: całkowite zamknięcie, przezroczyste okno z PVC i moskitiera. Cały przód może być zwinięty i zabezpieczony zatraskami w celu zapewnienia całkowitej widoczności łowiska. W komplecie powiększona torba transportowa i mocne szpilki typu T.
- Dostępny w wersji jedno i dwu-osobowej.
- Osobno dostępna jest narzuta Winter Skin, zapewniająca komfort w najbardziej ekstremalnych warunkach.

KOD	DIMENSIONS W/H/D (CM)	WAGA (KG)	KOD KRESKOWY	JEDNOSTKA SPRZEDAŻY
<b>BLAX 1 MAN</b>				
ACS540049	275 x 140 x 205	8.0		1
ACS540050 (Winterskin)	—	3.4		1
<b>BLAX 2 MAN</b>				
ACS540051	320 x 160 x 290	10.0		1
ACS540052 (Winterskin)	—	4.1		1

NOWOŚĆ ZIMA 2022



Winterskin

Full Bivvy



Letterbox



Shelter



- Lekki namiot, który można skonfigurować tak, aby pasował do wielu różnych sytuacji. Po zdjęciu przodu może służyć jako schronienie podczas krótkich sesji, po założeniu przodu staje się namiotem, a po dodaniu zimowej narzuty sprawdzi się w ekstremalnych warunkach pogodowych.
- Wykonany z wytrzymałego nylonowego materiału PU 200D (wodoodporność 8000 mm) i elastycznych aluminiowych tyczek 7001 klasy lotniczej, Razorlite jest niezwykle lekki.
- Zamek błyskawiczny w panelu przednim pozwala go całkowicie odpiąć lub po zwinięciu ponownie przypiąć.

- Solidne środkowe drzwi z moskitierą – można je zwinąć w stylu „skrzynki na listy”.
- Klejone termicznie szwy na całej długości.
- Taśmy na wędki zapinane na rzep.
- W zestawie podłoga z PVC o średniej gramaturze, wytrzymałe kołki w kształcie litery „T” i duża torba transportowa.
- Zimowa narzuta jest również dostępna osobno, zapewniając komfort w najbardziej ekstremalnych warunkach.
- Waga – 4,2 kg (bez podłogi i kołków).

KOD	DIMENSIONS W/H/D (CM)	WAGA (KG)	KOD KRESKOWY	JEDNOSTKA SPRZEDAŻY
<b>BLAX RAZORLITE BIVVY</b>				
ACS540057	280 x 140 x 190	4.2		1
ACS540058 (Winterskin)	—	1.1		1

## INCREDIBLE PERFORMANCE, INCREDIBLE PRICE.

WIĘCEJ INFORMACJI NA STRONIE 45.



### DODATKI ZAWARTE

- 4 poziomy ustawienia głośności + tryb cichy.
- 4 poziomy regulacji tonu.
- 4 poziomy czułości sygnalizacji.
- Niebieska dioda LED Hi-Viz na sygnalizatorach i centralce.
- 20-sekundowa dioda LED.
- Tryb oświetlenia nocnego.
- Gniazdo wyjściowe 2,5 mm.
- Zasięg do 150m w dobrych warunkach terenowych.



SET OF 3+1



SET OF 4+1



## NAMIOT MAGNUM 100

NOWOŚĆ ZIMA 2022



Camo Zip in Mozzi Mesh.



- 2-częściowy stelaż 360° zapewnia szybkie rozkładanie i składanie.
- Wodoodporność 20 000 mm, materiał Hydro-Skin – z filtrem UV i funkcją zaciemniania.
- Płaska konstrukcja tylnej ściany umożliwia wstawienie łóżka do części tylnej, powiększając powierzchnię do wykorzystania w środku
- Lekka aluminiowa rama z gumkami napinającymi, regulowane przeguby ułatwiające montaż, regulowana wysokość ramy stelaża.
- 2 tylne okna wentylacyjne z moskitierą, solidne środkowe drzwi z moskitierą, wewnętrzne kieszenie z siatki. W zestawie trwała podłoga.

- Podklejone termicznie szwy na całej długości, zapinane na rzepy taśmy na wędki. Odpinany przedni panel wypełniający, boki panelu wypełniającego można zwinąć i przypinać.
- W komplecie wytrzymałe podpórki I mocne szpilki typu T. Torba typu overWymiary z podwójnymi suwakami.

\*Panel przedni z zapinaną na zamek moskitierą Camo Mosquito Mesh dostępny osobno

KOD	DIMENSIONS W/H/D (CM)	WAGA (KG)	KOD KRESKOWY	JEDNOSTKA SPRZEDAŻY
<b>NAMIOT MAGNUM 100</b>				
ACS540055	250 x 140 x 185	7.5		1
<b>NAMIOT MAGNUM 100 ZIP-IN MOZZI MESH</b>				
ACS540056	—	—		1

# NAMIOT EVEREST 1-OSOBOWY



**SUPER MOCNA**  
I LEKKA RAMA



Winterskin



- Namiot Everest 1osobowy rozkłada się łatwo i szybko.
- Wykonany z tkaniny ARMA-SKIN™ (10 000 mm wodoodporności), szkielet zbudowany na aluminiowej ramie z 4 żebrami jest niezwykle mocny i stabilny, a wydłużone przednie żebro tworzy po założeniu narzuty mały przedsionek. Namiot ma również wysoki fartuch z nylonu 210D, zapobiegający przedostawaniu się wody i błota do wnętrza.
- Całkowicie zdejmowany panel przedni zawiera boczne siatki przeciw komarom i wielokonfiguracyjne drzwi, które mogą być używane w zamkniętym, moskitierowym lub przezroczystym oknie PCV.

- Aby zwiększyć wentylację dodano tylne otwory wentylacyjne zabezpieczone przeciw komarom, a do ramy dodano standardowo paski mocujące wędki na rzepy.
- W zestawie trwała podłoga, wytrzymałe szpilki w kształcie litery „T” i duża torba transportowa.
- Zimowa narzuta\* jest również dostępna osobno, zapewniając dodatkowy komfort w najbardziej ekstremalnych warunkach.

\*Pasuje na dwa łóżka z usuniętym panelem przednim i dopasowaną narzutą zimową. Do tej konfiguracji dostarczana jest minipodłoga.

KOD	DIMENSIONS W/H/D (CM)	WAGA (KG)	KOD KRESKOWY	JEDNOSTKA SPRZEDAŻY
<b>EVEREST 1 MAN</b>				
ACS540046	260 x 142 x 240	15.0		1
ACS540047 (Winterskin)	—	7.5		1

# MINI DOLMEN



**WIELOSEZONOWY W KOMPLECIE Z NARZUTA**



- Wykonany z tkaniny ARMA-SKIN™ (wodoodporność 10 000 mm), oparty aluminiowej ramie, Mini Dolmen to przestronny, mocny i stabilny namiot, idealny na długie zasiadki.
- Wysokość 180 cm umożliwia zajęcie pozycji stojącej w środku.
- Panele przedni i tylny mogą być całkowicie odwiniete, a wyposażone w boczne siatki przeciw komarom oraz wielokonfiguracyjne drzwi, mogą być używane w zamkniętym, moskitierowym lub przezroczystym oknie PCV.

- Dwa wejścia umiejscowione z obu stron namiotu – umożliwiają łatwy, wygodny dostęp.
- Siatkowa konstrukcja dachu zapewniająca maksymalną wentylację.
- W zestawie trwała podłoga, wytrzymałe szpilki typu T i duża torba transportowa.
- W standardzie oferowany z pół-zimową narzutą. Osobno dostępna Zimowa Narzuta, zapewnia komfort w najbardziej ekstremalnych warunkach.

KOD	DIMENSIONS W/H/D (CM)	WAGA (KG)	KOD KRESKOWY	JEDNOSTKA SPRZEDAŻY
<b>MINI DOLMEN</b>				
ACS540039	260 x 180 x 300	19.0		1
ACS540040 (Winterskin)	—	7.65		1

# NAMIOT OUT HOUSE



# BLAX RAZORBACK BROLLY



Outhouse XL



Outhouse

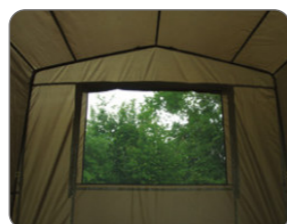

**PRZESTRONNY  
NAMIOT  
WIELOFUNKCYJNY**



- Namiot Out House to idealne schronienie do gotowania, przechowywania dodatkowego sprzętu, a nawet jako zapasowy namiot.
- Wysoka konstrukcja pozwala bez przeszkód stać wewnątrz.
- Zarówno przód, jak i tył można całkowicie otworzyć, aby uzyskać wejście z dwóch stron i zapewnić doskonałą wentylację, co jest szczególnie przydatne podczas gotowania.
- Tkanina PU 210D – Wodoodporność: 5000 mm<sup>2</sup>.
- Wyposażony w podłogę, paliki, szpilki i odciągi, wzmocniona podłoga z polietylenu.
- W komplecie pokrowiec transportowy.
- Dostępny w 2 rozmiarach.

KOD	DIMENSIONS W/H/D (CM)	WAGA (KG)	KOD KRESKOWY	JEDNOSTKA SPRZEDAŻY
<b>OUTHOUSE</b>				
ACS540035	220 x 210 x 150	14.6		1
<b>OUTHOUSE XL</b>				
ACS540036	220 x 220 x 250	18.5		1

**WYJĄTKOWA  
JAKOŚĆ  
I CENA**

**NOWOŚĆ  
ZIMA  
2022**

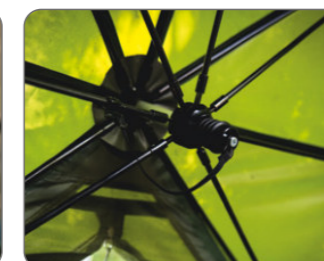

Zip-in Front

- Płaska konstrukcja tylnej ściany umożliwia wstawienie łóżka do części tylnej, powiększając powierzchnię do wykorzystania w środku.
- Zdejmowana sztyca środkowa pozwala podwyższyć przestrzeni nad głową.
- Wodoodporność 8000 mm słupa wody / Materiał nylonowy 200D PU.
- Podklejane termicznie szwy na całej długości.

- Zapinane na rzepy taśmy na wędki.
- W zestawie podpórki napinające.
- W zestawie podłoga z PVC o średniej gramaturze.
- W zestawie mocne szpilki typu T.
- Duża torba transportowa z podwójnymi suwakami.
- Odpinany przedni panel sprzedawany oddzielnie - Solidne środkowe drzwi z moskitierą.
- Boki panelu wypełniającego można związać i przypinać.

CODE	DIMENSIONS W/H/D (CM)	WAGA (KG)	KOD KRESKOWY	JEDNOSTKA SPRZEDAŻY
<b>BLAX RAZORBACK BROLLY</b>				
ACS540059	270 x 180 x 200	4.5		1
ACS540060 (Zip-in Front)	—	—		1

# SCS+ (SUPER COMPACT SHELTER +)



# SPEED-R



**SUPER  
KOMPAKTOWY  
I PRZENOŚNY**



**SZYBKI  
I ŁATWY  
MONTAŻ**



- Idealny dla wędkarzy w ruchu lub krótkich nocnych sesji, niewielka powierzchnia, jaką zajmuje pozwala rozbijać go na pomostach lub tam, gdzie jest mało miejsca.
- Lekka, kompaktowa, przenośna konstrukcja SCS+ idealnie dopasowuje się do naszej najnowszej serii łózek z 6 i 8 nogami.

- Tkanina ARMA-SKIN™ - Wodoodporność 10.000mm<sup>2</sup>.
- Lekka wysuwana rama z włókna szklanego.
- W zestawie trwała podłoga, wytrzymałe szpilki w kształcie litery „T” i duża torba transportowa.

KOD	DIMENSIONS W/H/D (CM)	WAGA (KG)	KOD KRESKOWY	JEDNOSTKA SPRZEDAŻY
<b>SCS+</b>				
ACS540054	220 x 120 x 120	6.2		1



Winterskin

- Namiot Speed-R o parasolowej konstrukcji Brolly jest bardzo szybki w montażu, dzięki czemu idealnie nadaje się na krótkie i średnie zasiadki lub dla wędkarzy, którzy chcą pozostać mobilni.
- Specjalny wewnętrzny stelaż z żeber zapewnia przestrzeń nad głową siedzącego w nim wędkarza.
- Dostępny oddzielnie zimowy tropik zapewnia komfort w ekstremalnych warunkach.

- Tkanina ARMA-SKINTM – Wodoodporność 10.000mm<sup>2</sup>.
- Zamek z przodu – solidna, przezroczysta siateczka moszki.
- 2x duże tylne otwory wentylacyjne.
- W zestawie trwała podłoga, 4 pałki, wytrzymałe szpilki w kształcie litery „T” i duża torba transportowa.

KOD	DIMENSIONS W/H/D (CM)	WAGA (KG)	KOD KRESKOWY	JEDNOSTKA SPRZEDAŻY
<b>SPEED-R</b>				
ACS540043	290 x 150 x 230	15.5		1
ACS540044 (Winterskin)	—	5.0		1

**STOLIK NAMIOTOWY**

- Składane, teleskopowe nogi wyposażone w duże stopki zapewniające lepszą stabilność.
- Bardzo lekki dzięki konstrukcji z aluminium.
- Boczny uchwyt transportowy.



**LINA**

- Uniwersalna, prawie niezniszczalna lina z polipropylenu odporna na działanie wilgoci, nawet w najtrudniejszych warunkach.
- Długość: 15m, średnica: 10mm.



**12 SZPILEK I MŁOTEK**

- 12 solidnych, wkręcanych szpilek namiotowych.
- Gumowy młotek z wygodną rękojeścią.
- Komplet dostarczany w torbie z kordury.



**SKŁADANA SAPERKA**

- Uniwersalna, mocna składana saperka, dostarczana z pokrowcem.
- Mocowany nakrętką, składany trzonek: rozmiar łopatki: 21x15 cm.
- Całkowita długość: 58cm.
- Długość po złożeniu: 24cm.



**PRZENOŚNY PRYSZNIC**

- Aby ogrzać wodę, po prostu połóż pojemnik na stole na słońcu (logiem CS do góry).
- Ostrzeżenie: Zaleca się przepłukanie prysznica przed każdym użyciem.



**BLAX PODPÓRKI STORM**

- Mocna i lekka - aluminiowa konstrukcja 16/19mm.
- Czarne matowe wykończenie.
- Hartowane końcówki śrub.
- Zaślepienie końcówki zapobiegające wnikaniu brudu.
- W zestawie T-bar ułatwiający wkręcanie.
- Szybka i łatwa regulacja Camlock.

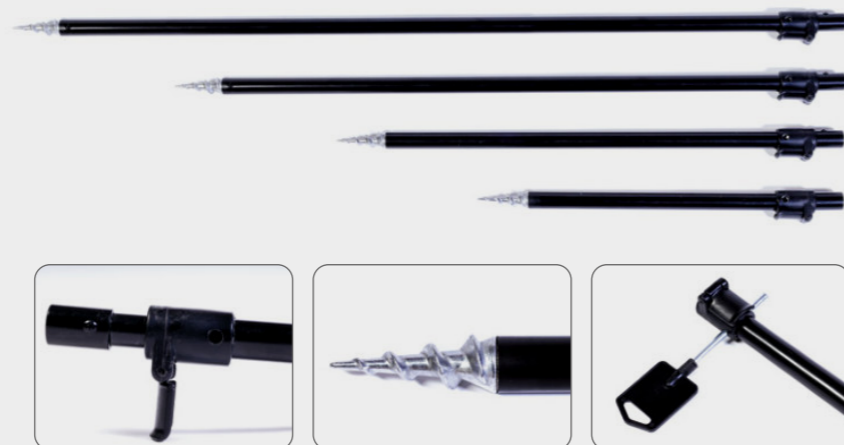

**ELEKTRONICZNE I MECHANICZNE SYGNALIZATORY BRAŃ**

**ELEKTRONICZNE SYGNALIZATORY BRAŃ**

- | BLAX 44
- | BLAX VX-R 45
- | HD2 46
- | HD3 47
- | HD4 48
- | HD5 49

**WIDEŁKI BLOKUJĄCE**

- | SNAG EARS 50

**MECHANICZNE SYGNALIZATORY BRAŃ**

- | X7 LED SWING ARM INDICATOR 50
- | ADJUSTABLE CHAIN HANGERS 50

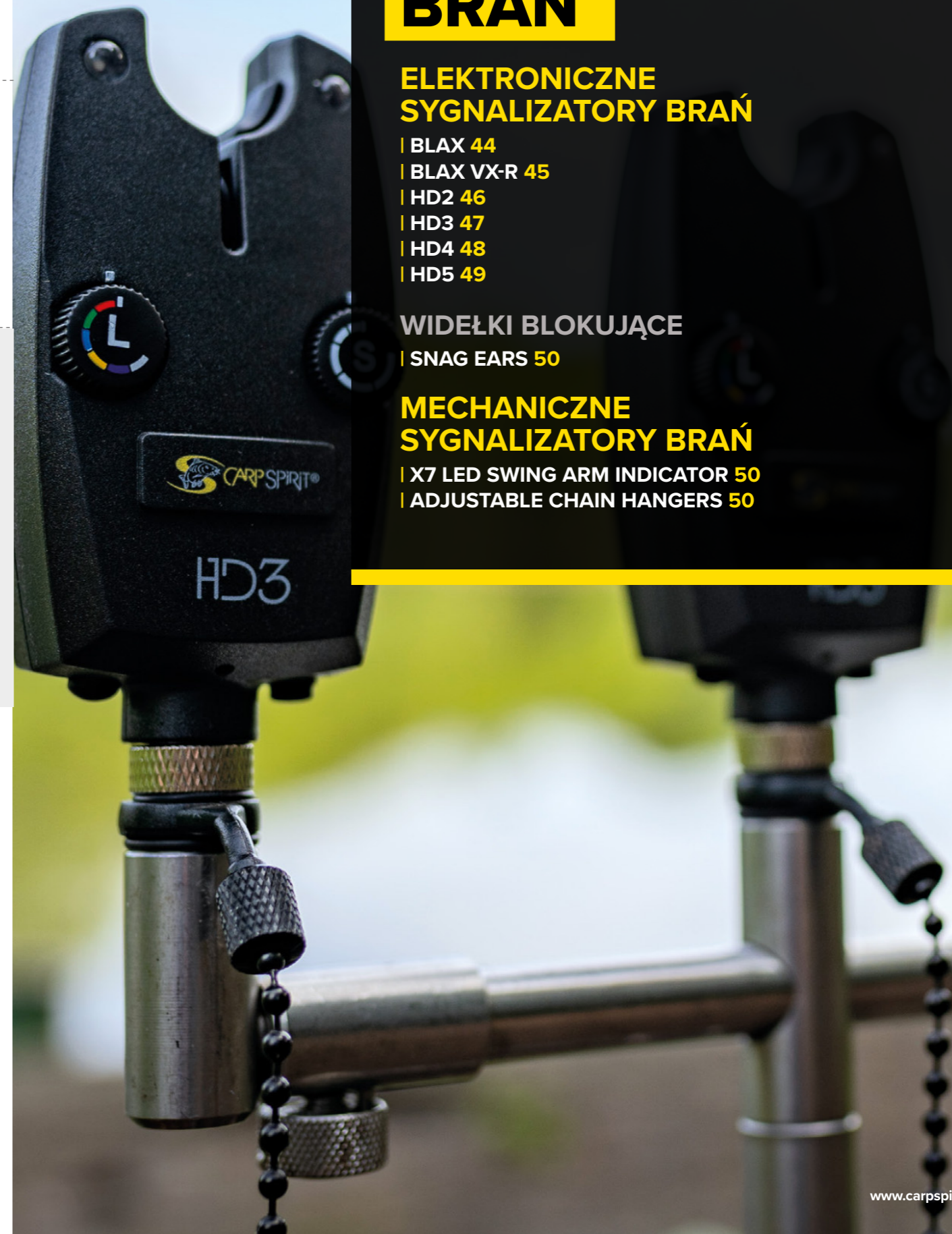

KOD	WIDTH (CM)	DEPTH (CM)	HEIGHT (CM)	POJEMNOŚĆ (L)	WAGA (KG)	KOD KRESKOWY	JEDNOSTKA SPRZEDAŻY
<b>STOLIK NAMIOTOWY</b>							
ACS070011	65	45	40-60	—	2.95		1
<b>12 SZPILEK I MŁOTEK</b>							
ACS540019	35	9	—	—	1.68		1
<b>LINA</b>							
ACS010117	—	—	—	—	0.45		1
<b>PRZENOŚNY PRYSZNIC 20L</b>							
126300360	—	—	—	20	—		1
<b>SKŁADANA SAPERKA</b>							
ACS070019	—	—	—	—	1.10		1
<b>PODPÓRKI STORM BLAX</b>							
ACS370101	—	—	40-60	—	—		1
ACS370099	—	—	55-90	—	—		1
ACS370100	—	—	75-130	—	—		1
ACS370102	—	—	100-180	—	—		1

# ELEKTRONICZNE I MECHANICZNE SYGNALIZATORY BRANÍ



Kod Produktu	ACS490077	x3 SET – ACS490080	—	ACS490075
OPIS PRODUKTU	NIESAMOWITA CENA	NAJLEPSZY SPRZEDAWCA	—	NOWY, ULEPSZONY MODEL XSE
Włącznik / Wyłącznik	●	●	●	●
Regulacja głośności	●	●	●	●
Regulacja tonów	●	●	●	●
Regulacja czułości	●	●	—	●
Wibracja	—	—	—	—
Funkcja wyciszania	●	●	●	●
Odrzuć różnicuj	—	—	—	●
Kolor	●●●●	●	●	●●●●
Zasięg	—	do 150m	do 150m	—
Wyjście pod swinger 2,5 mm	●	●	—	—
Odpinane uszy zaczepe	—	—	—	●
Liczba diod LED	1	1	4	2
Wielokolorowe diody LED	●	—	—	●
Pamięć brania LED (w sekundach)	20	20	20	15
Ręczny tryb nocny	●	●	—	●
Alarm niskiego poziomu baterii	●	●	●	●
Typ baterii (brak w zestawie)	x1 9v	x1 9v	x3 AAA 1.5v	x1 9v
Odporność na warunki pogodowe	●	●	●	●
Metalowa śruba	●	●	—	●
Klips	—	—	—	—
Akcesoria	—	—	Lanyard	—



x3 SET – ACS490062	—	x3 SET – ACS490071	—	x3 SET – ACS490014	—
NAJLEPIEJ SPRZEDAJĄCY SIĘ SYGNALIZATOR W 2020 R	—	NOWY, ULEPSZONY MODEL XTE	—	FUNKCJONALNE OPAKOWANIE SYGNALIZATORÓW	—
●	●	●	●	●	●
—	●	●	●	●	●
—	●	●	●	●	●
●	—	●	—	●	—
—	●	—	●	—	●
●	●	●	●	●	●
●	●	●	—	●	—
●●●●●●	●●●●●●	●●●●●●	●●●●●●	●●●●●●	●●●●●●
do 150m	do 150m	do 150m	do 150m	do 150m	do 150m
●	—	●	—	●	—
—	—	●	—	—	—
2	4	2	4	2	4
●	●	●	●	●	●
20	20	15	15	20	20
●	—	●	—	●	—
●	●	●	●	●	●
x1 V23GA 12V	x1 PP3 9V	x1 9v	x3 AAA 1.5v	x1 9v	x1 9v
●	●	●	●	●	●
●	—	●	—	●	—
●	—	●	—	●	—
—	Lanyard / Table Stand	—	Lanyard / Table Stand	—	Belt Clip / Table Stand



# BLAX SYGNALIZATOR

- Bezprzewodowe sygnalizatory i centralki Carp Spirit BLAX oferują wyjątkowe funkcje, jakość i wydajność w atrakcyjnej cenie.
- Regulowane w szerokim zakresie: ton, głośność, czułość oraz nocny tryb podświetlenia – sygnalizatory BLAX są wyposażone w funkcje zwykle zarezerwowane dla urządzeń z najwyższej półki. Funkcje obejmują 4 ustawienia głośności, 4 ustawienia tonów, 4 poziomy czułości, 20-sekundową diodę LED z podtrzymaniem, tryb nocny, ostrzeżenie o niskim stanie baterii, gniazdo zasilania 2,5 mm, gwint ze stali nierdzewnej.
- Dostępny jako 3 kolorowy zestaw (czerwony, żółty, zielony) lub jako pojedynczy alarm (niebieski).
- Elegancka, zwarta konstrukcja i korpus wykonany z trwałego tworzywa ABS zapewniają lata bezproblemowego, niezawodnego działania.

## SZCZEGÓŁY

- 1 Regulowana głośność: 4 ustawienia głośności (plus tryb cichy).
- 2 4 ustawienia tonów.
- 3 4 poziomy czułości.
- 4 Zintegrowane nocne podświetlenie LED/ bardzo jasna dioda LED, gaśnie po 20 sekundach.
- 5 Gniazdo wyjściowe 2,5 mm.
- 6 Gwint ze stali nierdzewnej.
- 7 Miękka gumowa wkładka antypoślizgowa.



Wymagana bateria 9V.

BLAX Alarm Set (x3)



KOD	ILOŚĆ	KOLOR	KOD KRESKOWY	JEDNOSTKA SPRZEDAŻY
<b>BLAX SYGNALIZATOR</b>				
ACS490076	3	Red, Yellow, Green		1
ACS490077	1	Blue		5

# BLAX | VX-R SYGNALIZATOR

- Model VX-R, czyli bezprzewodowy sygnalizator z serii alarmów BLAX zbudowany został przy użyciu tej samej odpornej na uderzenia formy konstrukcyjnej, co wersja podstawowa, zawiera wszystkie standardowe funkcje, ale dodatkowo posiada funkcję bezprzewodową, a także odbiornik.
- Funkcje obejmują: niebieskie diody LED Hi-Viz, 4 ustawienia głośności, 4 ustawienia tonów, 4 poziomy czułości, 20-sekundową diodę LED z funkcją wyciszania, tryb nocny, ostrzeżenie o niskim stanie baterii, gniazdo 2,5 mm, zasięg 150 m, gwint ze stali nierdzewnej, trwałą obudowę ABS.
- Dostępny w zestawach 4 lub 3 (w zestawie futerał ochronny).



## SZCZEGÓŁY

- 1 Włącznik/wyłącznik i 4 ustawienia głośności (plus tryb cichy).
- 2 4 ustawienia tonów.
- 3 4 poziomy czułości.
- 4 20-sekundowa dioda LED/światła nocnego.
- 5 Gniazdo wyjściowe 2,5 mm.
- 6 Gwint ze stali nierdzewnej.
- 7 Miękka gumowa wkładka antypoślizgowa.

BLAX V-XR Alarm Set (4+1)



BLAX V-XR Alarm Set (3+1)



## SZCZEGÓŁY

- 1 Włącznik/wyłącznik i 4 ustawienia głośności (plus tryb cichy).
- 2 4 ustawienia tonów.
- 3 Niebieskie diody LED Hi-Viz.



Smycz do odbiornika.

Sygnalizator brani zasilany jest baterią 9V (brak w zestawie). Centralka zasilana jest przez 3 baterie AAA 1,5V (brak w zestawie).

KOD	ILOŚĆ	KOLOR	KOD KRESKOWY	JEDNOSTKA SPRZEDAŻY
<b>BLAX VX-R SYGNALIZATOR</b>				
ACS490079	4+1	Blue		1
ACS490080	3+1	Blue		1



# SYGNALIZATOR

## HD2

- Model HD2 jest idealny dla wędkarzy poszukujących wielofunkcyjnej opcji, która sprawdzi się w każdych warunkach. Oparty na poprzednim modelu XSE, daje w efekcie wysokiej jakości alarm o doskonałej wartości.
- Regulowane 4-kolorowe diody LED (czerwony, żółty, zielony, niebieski), 15-sekundowa dioda LED, 30-sekundowa funkcja wyciszania, odpinane czarne snagi, 4-poziome podtrzymujące, 4-poziome ustawienia głośności, tonu i czułości, różnicowanie brania do brzegu, tryb nocny, ostrzeżenie o niskim stanie baterii i udarno-odporna konstrukcja z ABS.



### SZCZEGÓŁY

- Odpinane czarne snagi.
- 4 ustawienia głośności.
- 4 ustawienia tonów.
- 4 poziomy czułości.
- Rozróżnia branie do brzegu
- 15-sekundowa dioda LED.
- Zmienny kolor diody LED: czerwony, żółty, zielony, niebieski.
- Tryb podświetlenia nocnego.
- Gniazdo swingera 2,5 mm.
- Ostrzeżenie o niskim stanie baterii.
- Gwint ze stali nierdzewnej.

OFEROWANY  
NA STOJAKU  
12 SZT



Bateria 9V (brak w zestawie).

KOD	ALARM ILOŚĆ	KOD KRESKOWY	JEDNOSTKA SPRZEDAŻY
<b>HD2 ALARM COUNTER TOP DISPLAY</b>			
ACS490074	x12		1

# SYGNALIZATOR

## HD3

- Mały, dyskretny, cichy jest naszym nowym, kompaktowym sygnalizatorem brań – najmniejszym, jaki kiedykolwiek wyprodukowaliśmy. Osiągnęliśmy to przez usunięcie tradycyjnego przedniego głośnika z obudowy sygnalizatora i pozostawienie dźwiękowej sygnalizacji głośnikowi w bezprzewodowej centralce HDR3.
- Wyposażony w mikroregulację czułości, regulowaną 6-kolorową diodę LED, tryb nocny i gniazdo wyjściowe do podłączania podświetlanych hangerów. Dzięki niezawodności, długiej żywotności baterii i wysokiej jakości korpusu z ABS, sygnalizatory HD3 i HDR3 oferują funkcje zwykle występujące w dużo większych, masywniejszych i droższych urządzeniach tego rodzaju. Cyfrowy system zmiennych kodów umożliwia zakup dodatkowych sygnalizatorów i ich zaprogramowanie do współpracy z istniejącą centralką.



### SZCZEGÓŁY

- Niezwykle jasna dioda LED o długiej żywotności.
- Kontrola koloru LED.
- Włącznik/wyłącznik zasilania.
- Gwint ze stali nierdzewnej.
- Miękka gumowa wkładka antypoślizgowa.
- Kontrola czułości.
- Gniazdo zasilania.



W zestawie obudowa ochronna.

### SZCZEGÓŁY

- Włącznik/wyłącznik zasilania/wibracji.
- Zmienny kolor diody LED.
- Przycisk wyboru LED.
- Regulacja głośności.
- Regulacja tonów.



W zestawie podstawka i smycz na centralkę.

W zestawie śrubokręt. Sygnalizator zasilany jest baterią V23GA 12V (nie w zestawie). Centralka zasilana jest baterią 9V PP3 (nie w zestawie).

KOD	ALARM ILOŚĆ	RECEIVER ILOŚĆ	KOD KRESKOWY	JEDNOSTKA SPRZEDAŻY
<b>HD3 ALARMS AND HD3R RECEIVER</b>				
ACS490061	4	1		1
ACS490062	3	1		1
ACS490063	2	1		1
<b>HD3 ALARM</b>				
ACS490064	1	—		1

HD3 x4 HD3R x1



HD3 x3 HD3R x1



HD3 x2 HD3R x1



NAJLEPIEJ  
SPRZEDAJĄCY  
SIĘ KOMPAKTOWY  
SYGNALIZATOR  
2021



## SYGNALIZATOR

HD4

- Najnowszy dodatek do serii alarmów HD, model HD4 oferuje wysokiej jakości, wielofunkcyjną opcję alarmu. Oparty na poprzednim modelu XTE, ulepszony alarm o doskonałej wartości, który Cię nie zawiedzie.
- Regulowane 4-kolorowe diody LED (czerwony, żółty, zielony, niebieski), 15-sekundowa dioda LED, 30-sekundowa funkcja wyciszania, odpinane czarne zaczepty, 4 ustawienia głośności + ustawienie ciche, 4 ustawienia tonów, 4 poziomy czułości, rozróżnienie brania do brzegu (zasięg do 150 m), gniazdo zasilania 2,5 mm, ostrzeżenie o niskim stanie baterii i odporna na uderzenia konstrukcja z ABS.



## SZCZEGÓŁY

- Odpinane widelki blokujące.
- Niezwykle jasna dioda LED o długiej żywotności.
- Światło zmierzchowe.
- Gwint ze stali nierdzewnej.
- Gniazdo zasilania.
- Miękka gumowa wkładka antypoślizgowa.
- Przycisk włączania / wyłączenia zasilania / oświetlenia nocnego.
- Regulacja głośności.
- Regulacja tonów.
- Regulacja czułości.



W zestawie obudowa ochronna.

Sygnalizator brań zasilany jest baterią 9V (brak w zestawie). Centralka zasilana jest przez 3 baterie AAA 1,5V (brak w zestawie).

## SZCZEGÓŁY

- Włącznik/wyłącznik zasilania.
- Regulacja głośności / funkcja wibracji.
- Regulacja tonów.



W zestawie podstawka.

HD4 x4 HD4R x1



HD4 x3 HD4R x1



HD4 x2 HD4R x1



## SYGNALIZATOR

HD5

- Od momentu premiery HD5 stał się ulubionym sygnalizatorem wędkarzy karpowych. Wykorzystuje niektóre z najnowszych technologii, HD5 spełniając wszystkie wymagania w zakresie elektronicznej sygnalizacji brań.
- Niezawodność, długi czas pracy baterii i dobra jakość wykonania – konstruktorzy niczego nie przeoczyli. Mimo stosunkowo niewielkich rozmiarów HD5 ma wiele funkcji, takich jak możliwość wyciszenia alarmu lub zmiany koloru diod LED – wszystko za pomocą pokręteł regulacyjnych. Dostępny w zestawach lub pojedynczo.
- System szyfrowania transmisji radiowej umożliwia zakupienie dodatkowych alarmów lub zaprogramowanie ich w istniejącej centralce.



## SZCZEGÓŁY

- Niezwykle jasna dioda LED o długiej żywotności.
- Regulacja tonów.
- Regulacja koloru LED.
- Gniazdo zasilania.
- Gwint ze stali nierdzewnej.
- Miękka gumowa wkładka antypoślizgowa.
- Regulacja głośności.
- Regulacja czułości.
- Włącznik/wyłącznik zasilania/wibracji.



W zestawie obudowa ochronna.

Sygnalizator brań i odbiornik zasilane są baterią 9V (brak w zestawie).

## SZCZEGÓŁY

- Regulacja tonów.
- Włącznik/wyłącznik zasilania/wibracji.
- Kolorowy przycisk LED.
- Przycisk wyboru LED.
- Regulacja głośności.

HD5 x4 HD5R x1



HD5 x3 HD5R x1



HD5 x2 HD5R x1

SYGNALIZATOR  
Z PAKIETEM  
FUNKCJI  
PREMIUM

W zestawie podstawka i uchwyt do paska.

KOD	LICZBA SYGNALIZATORÓW	LICZBA CENTRALEK	KOD KRESKOWY	JEDNOSTKA SPRZEDAŻY
<b>HD4 ALARMS AND HD4R RECEIVER</b>				
ACS490070	4	1		1
ACS490071	3	1		1
ACS490072	2	1		1
<b>HD4 ALARM</b>				
ACS490073	1	—		1

KOD	LICZBA SYGNALIZATORÓW	LICZBA CENTRALEK	KOD KRESKOWY	JEDNOSTKA SPRZEDAŻY
<b>HD5 ALARMS AND HD5R RECEIVER</b>				
ACS490013	4	1		1
ACS490014	3	1		1
ACS490015	2	1		1
<b>HD5 ALARM</b>				
ACS490016	1	—		1

**WIDELKI BLOKUJĄCE**

- Zapobiegają wypadnięciu wędki z sygnalizatora, kiedy żyłka wychodzi pod ostrym kątem do wędziska.
- Wykonane z lekkiego aluminium.
- Łatwe mocowanie widełek na śrubie sygnalizatora, dzięki czemu znajdują się one tuż za nim.
- Uniwersalne i regulowane – pasują do większości marek i modeli sygnalizatorów z wyjściowym gniazdem elektrycznym.

**SWINGER X7 LED**

- Ramię swingera X7 ma wbudowaną diodę LED z możliwością zmiany koloru jednym naciśnięciem przycisku, dzięki czemu można go szybko i łatwo dopasować do koloru diody LED sygnalizatora.
- Do wyboru kolory: czerwony, żółty, zielony, biały, jasnoniebieski, fioletowy, ciemnoniebieski.
- Głowica formowana z ABS.
- Dwukulowy klips do linki z zaciskiem regulowanym za pomocą wkręta.
- Szybkomocujący uchwyt do poprzeczki sygnalizatorów.
- Przesuwny ciężarek do regulacji napięcia linki.
- Uniwersalna wtyczka jack 2,5 mm.
- Bateria CR2032 (w zestawie)

**REGULOWANY HANGER**

- Wyposażony w elastyczny łańcuch zapewniający maksymalną czułość oraz metalowy klips do linki z regulacją zacisku.
- Dostępny w zestawach (pokrowiec ochronny w komplecie) lub pojedynczo.
- 4 różne kolory diod LED: niebieski, czerwony, zielony i żółty



KOD	KOLORS	ILOŚĆ	KOD KRESKOWY	JEDNOSTKA SPRZEDAŻY
<b>WIDELKI BLOKUJĄCE</b>				
ACS370000	—	—		1
<b>SWINGER X7 LED</b>				
ACS490052		Set of 4		1
ACS490053		1		1
<b>REGULOWANY HANGER</b>				
138700360	Blue	1		1
138400360	Red	1		1
138600360	Green	1		1
138500360	Yellow	1		1
138900360	Blue, Red, Green, Yellow	Set of 4		1

**PODPÓRKI & RODPODY****PODPÓRKI BLAX**

- | PODPÓRKI BLAX 53
- | PODPÓRKI BLAX BORA POINT 53
- | PODPÓRKI DO SYGNALIZATORÓW BLAX REGULOWANE 54
- | STOPKA DO PODPÓRKI BLAX 54
- | STABILIZATOR PODPÓRKI BLAX 54
- | POPRZECZKA BLAX 54
- | ADAPTOR KĄTOWY BLAX 55
- | ADAPTOR BLAX PILL 55

**INOX**

- | PODPÓRKI INOX 57
- | PODPÓRKI INOX QR BORA POINT 57
- | POPRZECZKI DO SYGNALIZATORÓW INOX 58
- | POPRZECZKI INOX SOLID STICK 59
- | KLUCZ T-TOP DO PODPÓREK INOX 59
- | STABILIZATOR DO PODPÓREK INOX 59
- | STOPKA DO PODPÓRKI INOX 2 IN 1 59
- | NAKRĘTKA KOŁPAKOWA QR PILL 60
- | KLUCZ 2 W 1 60
- | ADAPTOR KĄTOWY 60
- | WIDELKI ZABEZPIEZAJĄCE INOX 60
- | HAK DO CIĘŻARKA 60

**SYSTEMY PODPARCIA**

- | ZESTAW PODPÓREK 2/4 60
- | GŁOWICA REGULOWANA ZE STALI NIERDZEWNEJ 60
- | ADAPTOR SZYBKOMOCUJĄCY 60
- | UCHWYT BLOKUJĄCY 61
- | PODPÓRKA NA TYŁ 61

**ROD PODY**

- | BLAX™ ALU-LITE POD BASE 62
- | BLAX™ TWIN THREAD BUZZ BARS 62
- | BLAX™ X-POD SYSTEM 63 NOWOŚĆ
- | BLAX™ ROD POD 63
- | INOX™ ROD POD 64





# BLAX™

 Zaprojektowany i opracowany w Wielkiej Brytanii



Aluminiowy osprzęt serii BLAX jest lekki, funkcjonalny i świetnie prezentuje się na brzegu łowiska. Wszelkrotnie przetestowane przez zespół Carp Spirit 16-milimetrowe rury z lotniczego stopu aluminium są wytrzymałe, a jednocześnie bardzo lekkie.

#### INFORMACJE TECHNICZNE:

- Lekkie aluminium 6061.
- Śruby z trójkątnym łbem zabezpieczone przed zgubieniem.
- Trwałe czarne anodowane wykończenie.
- Zaprojektowany ze wspomaganie komputerowym C.A.D.
- Kompatybilny z kluczem 2 w 1 (sprzedawanym osobno).

#### PEŁNA OFERTA OSPRZĘTU CARP SPIRIT BLAX OBEJMUJE:

- Podpórki – wersje Standard i Bora Point.
- Poprzeczki do sygnalizatorów – o stałej długości, regulowane oraz długie XL.
- Stabilizatory podpórek.
- Stopki do podpórek.

**JAKOŚĆ, INNOWACYJNOŚĆ  
I DESIGN – NOWA OFERTA  
OSPRZĘTU CARP SPIRIT BLAX**

### BLAX PODPÓRKI

- Trwałe czarne anodowane wykończenie.
- Średnica 16 mm.
- Zaostrzony wkład umożliwia użycie jako podpórki stałej.
- Bardzo lekkie aluminium 6063.
- Śruby z łbem trójkątnym zabezpieczone przed zgubieniem.
- Kompatybilna z kluczem 2 w 1 (sprzedawanym osobno).



**ULTRALIGHT  
6063  
ALUMINIUM**

### BLAX PODPÓRKI BORA POINT

- Utwardzona końcówka wkręcająca BORA POINT.
- Trwałe czarne anodowane wykończenie.
- Średnica 16 mm.
- Zaostrzony wkład umożliwia użycie jako podpórki stałej.
- Bardzo lekkie aluminium 6063.
- Śruby z łbem trójkątnym zabezpieczone przed zgubieniem.
- Kompatybilna z kluczem 2 w 1 (sprzedawanym osobno).



KOD	DŁUGOŚĆ (IN)	DŁUGOŚĆ (CM)	WAGA (G)	KOD KRESKOWY	JEDNOSTKA SPRZEDAŻY
<b>BLAX BANKSTICKS</b>					
ACS370056	9	23/30.5	84		1
ACS370057	12	30/46	104		1
ACS370058	16	40/68	128		1
ACS370059	20	55/85	156		1
ACS370060	28	70/125	205		1
<b>BLAX BORA POINT BANKSTICKS</b>					
ACS370061	9	23/30.5	84		1
ACS370062	12	30/46	104		1
ACS370063	16	40/68	128		1
ACS370064	20	55/85	156		1
ACS370065	28	70/125	205		1

## BLAX BUZZ BARY STALE

- Trwałe czarne anodowane wykończenie.
- Średnica 16 mm.
- Bardzo lekkie aluminium 6063.
- Dostępne długości: standardowa i powiększona XL.

## BLAX BUZZ BARY REGULOWANE

- Trwałe czarne anodowane wykończenie.
- Frezowane płaskie wkładki zapobiegające obrotowi.
- Średnica 16 mm.
- Bardzo lekkie aluminium 6063.
- Śruby z łbem trójkątnym zabezpieczone przed zgubieniem.
- Kompatybilne z kluczem 2 w 1 (sprzedawanym osobno).

### 2 ROD FIXED BUZZ BARS

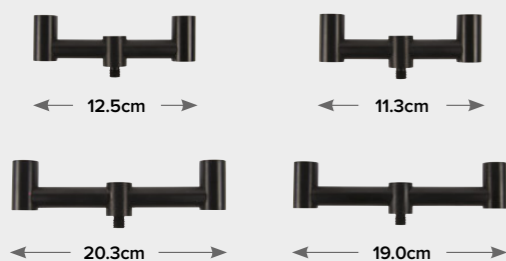

### 3 ROD FIXED BUZZ BARS

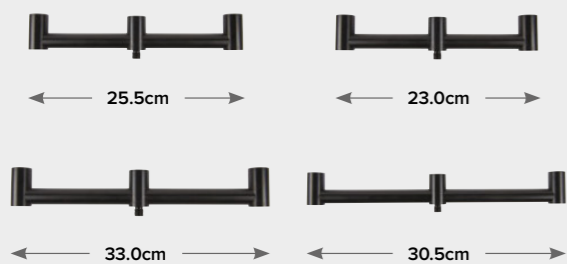

### 2/3 ROD ADJUSTABLE BUZZ BARS

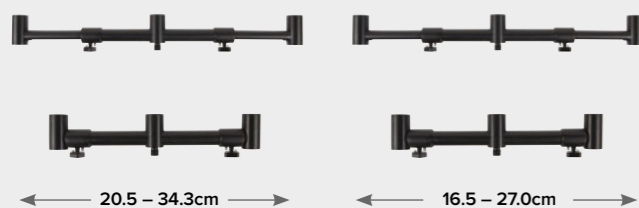

## BLAX STOPKA DO POMOSTU

- Można przykręcić bezpośrednio do drewnianych pomostów/platform, aby zapewnić solidne wsparcie dla pionowych podpórki, eliminując potrzebę stosowania rodpołu.



## BLAX POPRZECZKA

- Może być używany jako usztywnienie między przednimi i tylnymi pionowymi podpórkami, zapobiega skręcaniu i usztywnia konstrukcję.
- Użyj pary w kształcie „X”, a otrzymasz wolnostojący, solidny rodpoł.

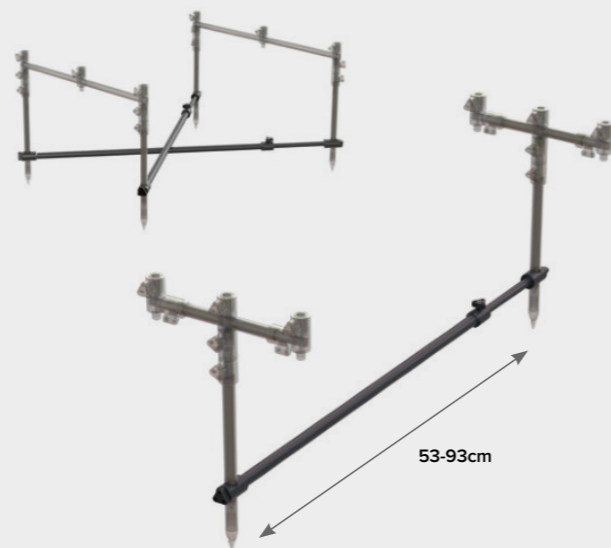

## BLAX STABILIZATOR PODPÓRKI

- Zaprojektowany, aby wyeliminować obracanie się podpórki na miękkim podłożu.



## BLAX ADAPTOR KĄTOWY

- Idealny w zestawach do łowienia ze stromych brzegów. Zapewnia ustawienie sygnalizatorów oraz podpórki pod kątem 90° do wędzisk.
- Wystarczy ustawić żądany kąt i zablokować adaptor po przekręceniu śruby.



## BLAX SZYBKOZŁĄCZKA

- Doskonałe ulepszenie dla wędkarzy stosujących osprzęt z serii Carp Spirit BLAX.
- Adaptor BLAX Pill wkręca się w górną część dowolnej podpórki albo w element przesuwany na poprzeczce do sygnalizatorów w celu zmontowania system szybko mocującego.

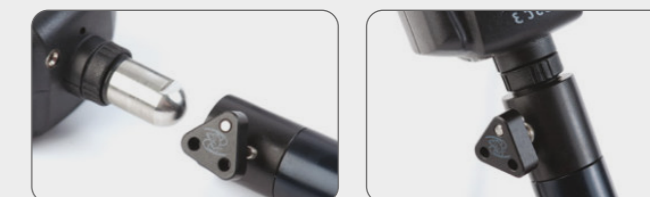

KOD	ROZMIAR	DŁUGOŚĆ (CM)	WAGA (G)	KOD KRESKOWY	JEDNOSTKA SPRZEDAŻY
<b>2 ROD FIXED BUZZ BARS</b>					
ACS370066 (Front)	Standard	12.5	78		1
ACS370079 (Rear)	Standard	11.3	75		1
ACS370067 (Front)	XL	20.3	89		1
ACS370080 (Rear)	XL	19.0	86		1
<b>3 ROD FIXED BUZZ BARS</b>					
ACS370068 (Front)	Standard	25.5	99		1
ACS370081 (Rear)	Standard	23.0	96		1
ACS370069 (Front)	XL	33.0	116		1
ACS370082 (Rear)	XL	30.5	112		1
<b>2/3 ROD ADJUSTABLE BUZZ BARS</b>					
ACS370070 (Front)	—	20.5 – 34.3	183		1
ACS370083 (Rear)	—	16.5 – 27.0	164		1
<b>STOPKA DO POMOSTU BLAX</b>					
ACS370072	—	—	53		1
<b>POPRZECZKA BLAX</b>					
ACS370084	—	—	—		1
<b>STABILIZATOR PODPÓRKI BLAX</b>					
ACS370073	—	—	53		1
<b>ADAPTOR KĄTOWY BLAX</b>					
ACS370086	—	—	—		1
<b>SZYBKOZŁĄCZKA BLAX</b>					
ACS370087	—	—	—		1

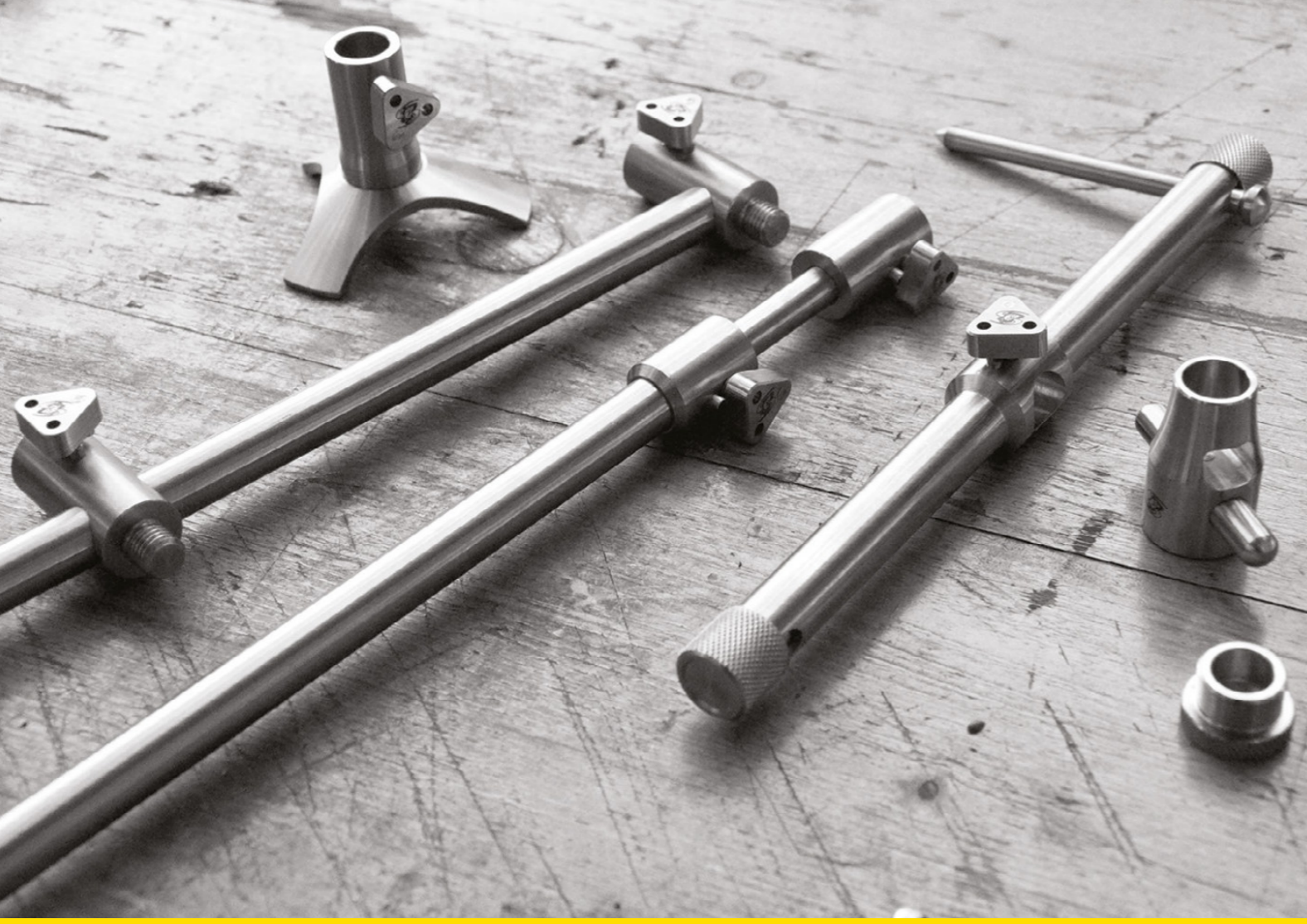

**INOX 300**  
STAINLESS STEEL

**PODPÓRKI**

- Podpórki INOX 300 są wykonane w całości ze stali nierdzewnej 300 bardzo wysokiej jakości, co zapewnia wiele lat bezproblemowego użytkowania.
- Klucz 2 w 1, który można dokupić oddzielnie, ułatwia dokręcanie lub odkręcanie śrub, szczególnie w mokre dni i mroźne poranki.
- Śruby z łbem trójkątnym mają konstrukcję zabezpieczającą przed zgubieniem.
- Puste elementy rurowe zmniejszają masę.
- Zaostrzony wkład umożliwia użycie jako podpórki stałej.
- Gwint drobnozwojny BSF 3/8".

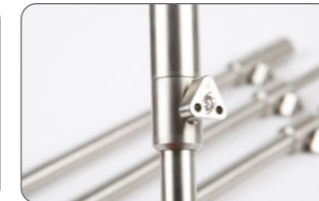

**INOX 300**  
STAINLESS STEEL

**PODPÓRKI QR BORA POINT**

- Podpórki INOX 300 QR Bora są wykonane całkowicie z bardzo wysokiej jakości stali nierdzewnej 300, co zapewnia wiele lat bezproblemowego użytkowania.
- Wszystkie są wyposażone w szybkocujący system QR Pill, który umożliwia bardzo szybką wymianę sygnalizatorów brań albo podpórek pod dolnik wędki, ponieważ gniazdo sygnalizatorów może się swobodnie obracać przed zamocowaniem, ustawienie sygnalizatorów jest bezproblemowe i zajmuje tylko kilka sekund.
- Podpórki Bora Point są zakończone wiertłem, co umożliwia ich wwiercanie w twarde gruntu.
- Puste elementy rurowe zmniejszają masę.
- Zaostrzony wkład umożliwia użycie jako podpórki stałej.
- Gwint drobnozwojny BSF 3/8".
- Szybkocujący system QR Pill.
- Końcówka w kształcie wiertła do twardego gruntu.



**INOX 300**  
STAINLESS STEEL

Zaprojektowany i opracowany w Wielkiej Brytanii

- Seria elementów Carp Spirit INOX 300 ze stali nierdzewnej jest wynikiem trwającego ponad 2-lata procesu projektowania i testów.
- Elementy zaprojektowane całkowicie od podstaw przy użyciu oprogramowania CAD (Computer Aided Design) i wykonane ze stali nierdzewnej 300 bardzo wysokiej jakości tworzą różnorodne konfiguracje systemów podparcia wędek.
- Elementy zostały stworzone na lata bezproblemowego użytkowania oraz wyposażone w innowacyjne rozwiązania i funkcje, takie jak np. szybkocujący system QR Pill. Są wśród nich zupełnie wyjątkowe produkty, takie jak statyw 2 w 1 i stabilizatory podpórek chowane wewnątrz rur.
- Jakość, innowacyjność i design – seria Carp Spirit INOX 300.



KOD	DŁUGOŚĆ (IN)	DŁUGOŚĆ (CM)	WAGA (KG)	KOD KRESKOWY	JEDNOSTKA SPRZEDAŻY
<b>PODPÓRKI INOX</b>					
ACS370026	9	23/33	200		1
ACS370027	12	30/46	235		1
ACS370028	16	40/66	305		1
ACS370029	20	51/86	365		1
<b>PODPÓRKI INOX QR BORA POINT</b>					
ACS370030	9	23/33	210		1
ACS370031	12	30/46	250		1
ACS370032	16	40/66	305		1
ACS370033	20	51/86	360		1



**BUZZ BARY DO SYGNALIZATORÓW**

- Buzz bary do sygnalizatorów Inox 300 QR są całkowicie wykonane ze stali nierdzewnej 300 bardzo wysokiej jakości, co zapewnia wiele lat bezproblemowego użytkowania.
- Wszystkie są wyposażone w szybkołączący system QR Pill, który umożliwi bardzo szybką wymianę sygnalizatorów brań albo podpórek pod dolnik wędki.
- Buzz bar do 2 i 3 sygnalizatorów jest wyposażona w 3 gniazda z końcówką z gwintem drobnozwojnym BSF 3/8", co umożliwia jej łączenie albo z pojedynczą podpórką, albo z dwoma podpórkami na końcach na kształt piłkarskiej bramki.
- Klucz 2 w 1, który można dokupić oddzielnie, ułatwia dokręcanie lub odkręcanie śrub z trójkątnym łbem (a także nakrętek kołpakowych w systemie QR Pill).
- Śruby z łbem trójkątnym mają konstrukcję zabezpieczającą przed zgubieniem.
- Puste elementy rurowe zmniejszają masę.



**2/3 RODS ADJUSTABLE BUZZ BAR**

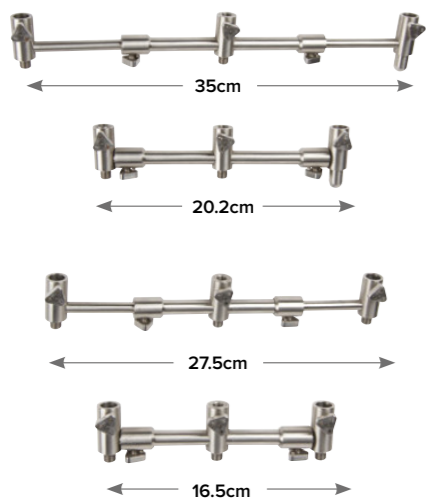

**2 RODS FIXED BUZZ BAR**

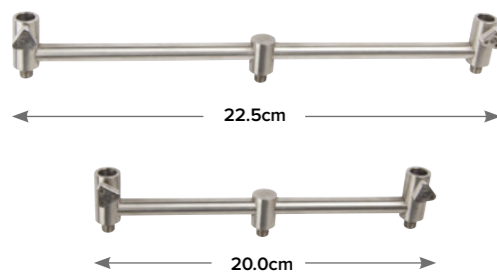

**3 RODS FIXED BUZZ BAR**

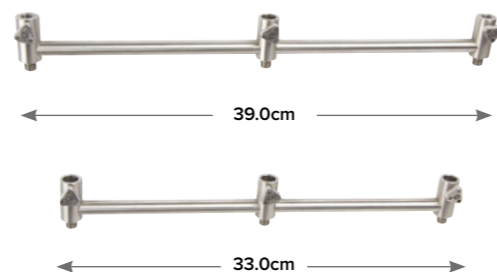

**KLUCZ T-TOP DO PODPÓREK**

- Klucz T-Top jest wykonany w całości ze stali nierdzewnej i wyposażony w mocne pokrętło. To doskonałe narzędzie do wwiercania podpórek w twardej gruntu, bez ryzyka odkształcenia buzz barów.



**STABILIZATOR DO PODPÓREK**

- Zaprojektowany, aby wyeliminować skręcanie się podpórek na miękkim podłożu.



**STOPKA DO PODPÓRKI INOX 2 IN 1**

- Produkt 2 w 1, który może być używany do wkręcania w drewniane platformy w celu uzyskania solidnego podparcia lub jako stabilizator w miękkim podłożu.



KOD	LICZBA WĘDEK	DŁUGOŚĆ (CM)	WAGA (G)	KOD KRESKOWY	JEDNOSTKA SPRZEDAŻY
<b>2/3 RODS ADJUSTABLE BUZZ BAR</b>					
ACS370034 (Front)	2/3	20.2 – 35.0	375		1
ACS370051 (Rear)	2/3	16.5 – 27.5	355		1
<b>2 RODS FIXED BUZZ BAR</b>					
ACS370035 (Front)	2	22.5	245		1
ACS370052 (Rear)	2	20.0	235		1
<b>3 RODS FIXED BUZZ BAR</b>					
ACS370036 (Front)	3	39.0	310		1
ACS370053 (Rear)	3	33.0	295		1
<b>KLUCZ T-TOP DO PODPÓREK INOX</b>					
ACS370039	—	—	300		1
<b>STABILIZATOR DO PODPÓREK INOX</b>					
ACS370050 (Single)	—	—	125		1
ACS370041 (Double)	—	—	205		1
<b>STOPKA DO PODPÓRKI INOX 2 IN 1</b>					
ACS370040	—	—	110		1



### NAKRĘTKA KOLPAKOWA QR PILL

- Pozwala zamontować lub zdemontować w ciągu kilku sekund sygnalizator lub podpórkę wędkę, bez zmiany ich ustawienia.



(key not included).



### KLUCZ 2 W 1

- Idealne do dokręcania i odkręcania naszych śrub zabezpieczających przed zgubieniem.



### ADAPTOR KĄTOWY

- Zaprojektowany do umieszczenia pomiędzy podpórką a buzz barem, zapewnia ustawienie sygnalizatorów oraz podpórek pod kątem 90° do wędek.



### WIDELKI ZABEZPIECZAJĄCE

- Wykonane ze stali nierdzewnej wysokiej jakości.
- Przedni łącznik do podwieszenia hangera.



### ZESTAW PODPÓREK 2/4

- Kompletny zestaw do rozstawienia 2 wędek (2 wędkę na 2 buzz barach) lub 4 wędek (opartych tylko z przodu na buzz barach, z dolnikami opartymi o ziemię).
- W komplecie torba transportowa.



### HAK DO WAGI

- Hak do podwieszania wagi, wkręcany w umieszczony na poprzeczce przesuwny element. Hak ma możliwość obrotu o 360°.



### GŁOWICA REGULOWANA ZE STALI NIERDZEWNEJ

- Łatwo regulowana podpora za pomocą dolnej nakrętki i bocznej śruby.
- Doskonale podeprze wędkę zarówno 10 jak i 12 lub 13 stóp dzięki precyzyjnej regulacji rozstawu widełek.
- Widełki są pokryte miękką, antypoślizgową powłoką w celu unieruchomienia wędkę oraz dla ochrony jej dolnika.
- Głowica jest wykonana w całości z materiałów odpornych na korozję, co zapewnia jej dłuższą żywotność.



### SZYBKOSZŁĄCZKA

- Natychmiastowe zwolnienie typu pull-back.
- Mocne i bezpieczne.
- Mnogość zastosowań.



### UCHWYT BLOKUJĄCY

- Konstrukcja zaciskowa – bezpiecznie blokuje wędkę na swoim miejscu.
- Automatycznie zwalnia się po podniesieniu wędkę.
- Formowane wkładki antypoślizgowe.
- Pasuje do dolników wędek o średnicy do 22mm.
- Gwint ze stali nierdzewnej 3/8 BSF.
- W komplecie czarny kołnierz wyrównujący i gumowa podkładka Blokowany Butt Grip.



### UCHWYT POD WĘDKĘ

- Mocne, elastyczne, formowane tworzywo.
- Idealna do wędek o średnicy do 22 mm (Slim) lub do 26 mm (Standard).
- Gwint 3/8 BSF.
- W komplecie czarny kołnierz wyrównujący i gumowa podkładka.
- Dostępna w 2 rozmiarach: standard lub slim.



KOD	LICZBA W OPAKOWANIU	KOLOR	WAGA (G)	KOD KRESKOWY	JEDNOSTKA SPRZEDAŻY
<b>NAKRĘTKA KOLPAKOWA INOX QR PILL</b>					
ACS370043	2	—	—		1
<b>KLUCZ 2 W 1</b>					
ACS370042	1	—	—		1
<b>ADAPTOR KĄTOWY INOX</b>					
ACS370085	1	—	—		1
<b>WIDELKI ZABEZPIECZAJĄCE INOX</b>					
ACS370044	1	—	—		1
<b>HAK DO WAGI</b>					
ACS370055	1	—	70		1
<b>ZESTAW PODPÓREK 2/4</b>					
ACS370004	1	Black	0.95		1
<b>GŁOWICA REGULOWANA ZE STALI NIERDZEWNEJ</b>					
ACS370020	1	—	—		3
<b>SZYBKOSZŁĄCZKA</b>					
ACS370012	1	—	—		3
<b>UCHWYT BLOKUJĄCY</b>					
ACS370107	1	Black	—		5
<b>UCHWYT POD WĘDKĘ</b>					
ACS370109 (Standard)	1	Black	—		5
ACS370108 (Slim)	1	Black	—		5





### BLAX ALU-LITE ROD POD

- Mocna, stabilna i lekka konstrukcja z aluminium 6063.
- Czarne matowe wykończenie.
- Szybka i łatwa regulacja Camlock.
- Kompaktowa składana konstrukcja.
- 4x regulowane nogi.
- Stojaki z regulacją wysokości.
- Regulowana długość 60cm – 100cm.
- Nogi można zdjąć i używać jako podpórek.
- Dostarczany w torbie transportowej.
- Waga 1,2kg.
- Pasuje do wszystkich buzzbarów BLAX z podwójnym gwintem.



\*Można połączyć z Buzz Barami BLAX z podwójnym gwintem, dostępnymi osobno, patrz poniżej.

### BLAX BUZZ BARY Z PODWÓJNYM GWINTEM

- Lekkie aluminium 6063.
- Czarne matowe wykończenie.
- Konstrukcja z podwójnym gwintem i odlewanymi gwintami.
- Użyte z podórkami tworzą poda.
- Kompatybilne z BLAX Alu-Lite Pod Base.
- Sprzedawane w parach (przód i tył).

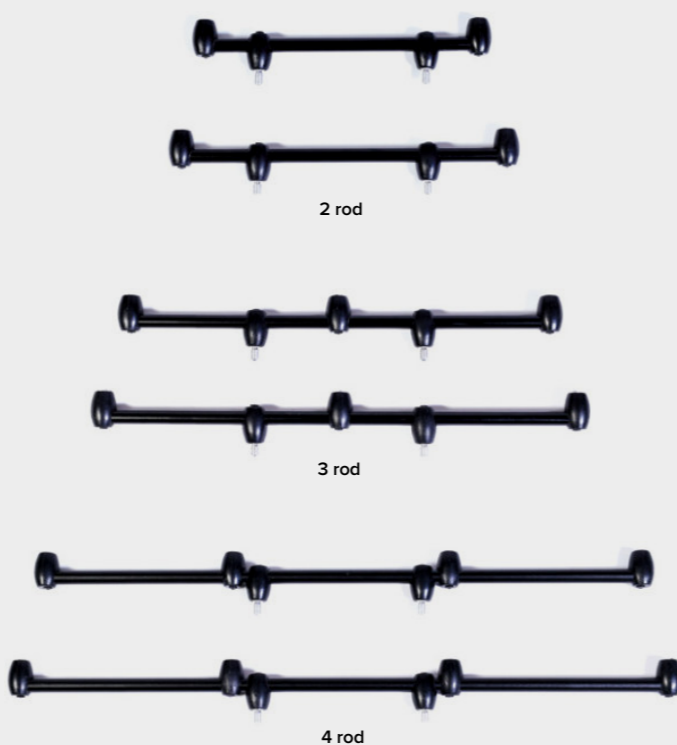

KOD	MODEL	WYMIARY (CM)	KOD KRESKOWY	JEDNOSTKA SPRZEDAŻY
<b>BLAX ALU-LITE ROD POD</b>				
ACS370103	—	—		1
<b>BLAX BUZZ BARY Z PODWÓJNYM GWINTEM</b>				
ACS370104	2 Rod	Front - 30.5cm / Rear - 28cm		1
ACS370105	3 Rod	Front - 44cm / Rear - 40.5cm		1
ACS370106	4 Rod	Front - 61cm / Rear - 56.5cm		1

### BLAX NOWOŚĆ 2023 X-POD SYSTEM

- Lekki wykonany z aluminium 6063.
- Specjalne, trójkątne "nie gubiące się" śruby.
- Trwałe czarne anodowane wykończenie.
- Klucz 2 w 1 w zestawie.
- 4x regulowane podpórki 2x8" 2x 10".
- 2x buzzbary (przód i tył).
- Może być używany do zestawów 2/3 wędek – w zestawie 2x śruby zaślepiające.
- W zestawie osłony na gwint buzzbarów.
- Buzzbary mogą być używane z pojedynczymi podpórkami lub podwójnymi podpórkami w stylu „bramkowym”.
- Pasuje do wszystkich podpórek BLAX - można go używać w pozycji „rods up” z dłuższymi podpórkami.
- Długość po złożeniu 50 cm.
- Rozsuwa się z 75 cm do 115 cm.
- Waga 450g (tylko rama).
- Waga 1,1 kg (kompletna).
- Dostarczany w pokrowcu zapinanym na zamek.



KOD	MODEL	WAGA (KG)	KOD KRESKOWY	JEDNOSTKA SPRZEDAŻY
<b>BLAX X-POD SYSTEM</b>				
ACS370110	—	450g (Pod only) – 1.1kg (complete)		1
<b>BLAX ROD POD</b>				
ACS370090	2/3 rod	3.5		1
ACS370091	3/4 rod	4.0		1

### BLAX ROD POD

- Wykonany z lekkiego lotniczego stopu aluminium 6063.
- Niezwykle mocna i stabilna, w pełni regulowana, dwururowa konstrukcja z ustawianymi kątownymi nogami.
- W zestawie dodatkowa para długich nóg XL, która umożliwia ustawienie wędek z wysoko uniesionymi szczytówkami lub na stromych brzegach.
- Standardowo dostarczany z pokrowcem transportowym.
- Trwałe czarne anodowane wykończenie.
- Dostępny w wersjach do 2/3 wędek i do 3/4 wędek.

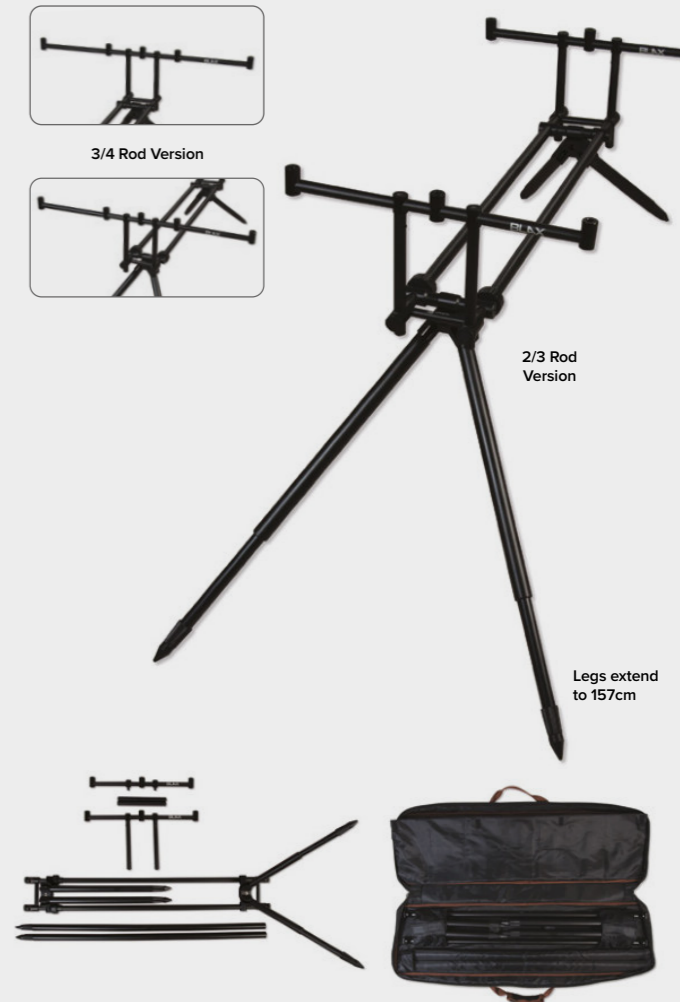



## INOX ROD POD

- Został wykonany w całości z wysokogatunkowej stali nierdzewnej 300.
- Każda z nóg jest wyposażona w unikatowy sprężynowy mechanizm blokujący ją w odpowiedniej pozycji.
- Ta innowacyjna konstrukcja pozwala na bardzo szybkie ustawianie rod poda.
- Nogi są przystosowane do różnych rodzajów powierzchni i kątów nachylenia gruntu. Można je ustawić pod kątem 45° lub w najniższej pozycji – pod kątem 22,5°, dzięki czemu rod pod jest znacznie niższy, a wędziska znajdują się bliżej gruntu.
- Każda z 4 pionowych podpórek jest wyposażona w szybkozamykający adaptor ułatwiający błyskawiczny montaż rod poda, kompatybilny ze wszystkim buzz barami z serii INOX.
- Rod pod jest dostępny tylko jako podstawa lub jako opcja zamocowania na 3 wędki.

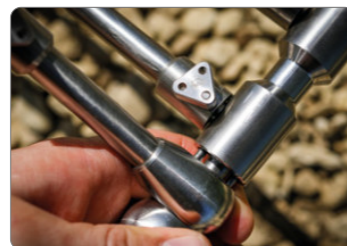

System blokady sprężynowej Dutch Pin.



Pill system.

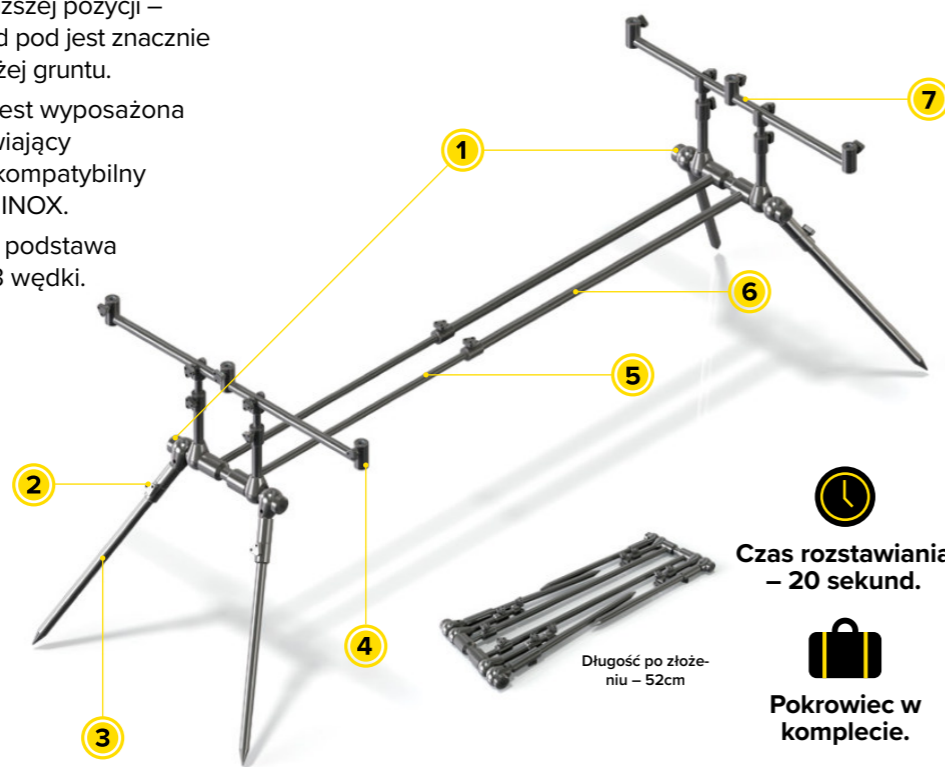

### SZCZEGÓŁY

- 1 Unikatowy sprężynowy mechanizm blokowania nóg zapewnia błyskawiczny montaż.
- 2 System szybkozamykaczek pasujący do wszystkich buzz barów z serii INOX 300.
- 3 Można osobno dokupić klucz "2 w 1" przeznaczony do odkręcania śrub, przydatny zwłaszcza w mokre dni lub mroźne poranki.
- 4 Trójkątne pokrętki zabezpieczone przed zgubieniem.
- 5 Pusta konstrukcja rurowa znacznie redukuje masę.
- 6 Możliwość zamontowania z przodu długich podpórek w celu podniesienia wędek.
- 7 Dostępna sama podstawa albo kompletny rod pod z buzz barami na 3 wędki.



Czas rozstawiania – 20 sekund.



Pokrowiec w komplecie.

Długość po złożeniu – 52cm

KOD	MODEL	WAGA (KG)	KOD KRESKOWY	JEDNOSTKA SPRZEDAŻY
<b>INOX ROD POD</b>				
ACS370094	Complete	4.13		1
ACS370093	Base Only	3.50		1

## WĘDKI

### BLAX

- | 13' 3.50LB 68
- | 13' 3.00LB 68
- | 12' 3.50LB 68
- | 12' 3.00LB 68
- | 12' 2.75LB 68
- | 10' 3.00LB 68

### BLAX SPOD

- | 12' 5.00LB 69
- | 12' 4.50LB 69

### BLAX MARKER

- | 12' 3.75LB 69

### MAGNUM X1

- | 13' 3.50LB 70
- | 13' 3.00LB 70
- | 12' 3.00LB 70
- | 12' 2.75LB 70
- | 10' 3.00LB 70

### MAGNUM X3

- | 13' 3.50LB 71
- | 12' 3.50LB 71
- | 12' 3.00LB 71
- | 10' 3.00LB 71

### MAGNUM X5

- | 13' 3.50LB 72
- | 12' 3.50LB 72
- | 12' 3.00LB 72
- | 10' 3.00LB 72

### MAGNUM XLR

- | 13' 3.75LB 73

### MAGNUM SPOD & MARKER

- | 12' 6" 5.00LB 74



# SPECYFIKACJA WĘDEK

Produktu	Moduł	Węgiel NMC	Wykończenie ASF Zenie ASF Przelotka Szczytowa	Przelotka Szczytowa Antysplątaniowa
BLAX Series 68	30-Ton	—	—	—
BLAX Spod 69	30-Ton	—	—	—
BLAX Marker 69	30-Ton	—	—	—
MAGNUM X1 70	36+30-Ton	—	—	●
MAGNUM X3 71	36-Ton	●	●	●
MAGNUM X5 72	40-Ton	●	●	●
MAGNUM XLR 73	46-Ton	●	●	●
MAGNUM Spod and Marker 74	36+30-Ton	—	—	●

## NANO MATRIX CARBON



Nasze wielowarstwowe blanki węglowe Nano-Matrix są bardzo mocne, ponieważ zostały wykonane z mat węglowych o niskiej zawartości żywicy, w skład których wchodzi pojedyncze długie łańcuchy kowalencyjnych atomów węgla. W rezultacie blanki są cieńsze, lżejsze i mają lepsze parametry. Ta technologia jest zarezerwowana wyłącznie dla naszych topowych wędzisk Magnum z serii XLR, X5 oraz X3.

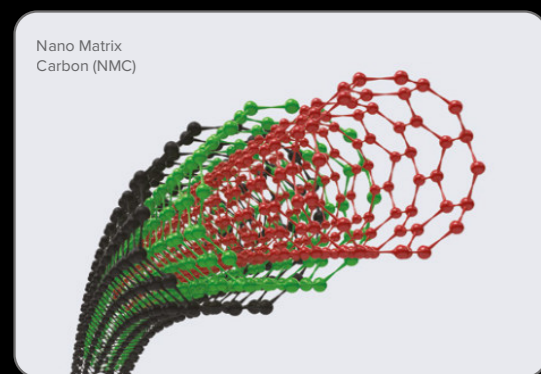

## WYKOŃCZENIE ODPORNE NA ZARYSOWANIA



Wszystkie blanki z ASF są szlifowane laserowo z bardzo wąską tolerancją wymiarową i jest to ostatni proces przed zamontowaniem komponentów – tradycyjne malowanie i lakierowanie blanków stało się zbędne. Szlifowane kije mają gładką, bardzo trwałą powierzchnię, co daje pewność, że po latach będą wyglądać tak samo jak w dniu zakupu.

## NIERDZEWNY KAPSEL DOLNIKA



Wykonany ze stali nierdzewnej 300 z logo wypalonym laserem. Stal nierdzewna gwarantuje większą trwałość i odporność na uszkodzenia.

## ANTYSPLĄTANIOWE PRZELOTKI SZCZYTOWE



Przelotki antysplątaniowe mają gładkie, boczne łączniki między rurką mocującą a obudową pierścienia. Taki kształt znacznie redukuje ryzyko owijania się linki wokół szczytówki podczas rzutu lub po jego wykonaniu.

## PRZELOTKI FUJI BKWAG



Najwyższej jakości, antysplątaniowe, japońskie przelotki z lekkimi pierścieniami Alconite. Specjalny kształt ramki sprawia, że są idealne do rzutów na ekstremalne odległości oraz zestawami z bardzo grubym przyponem strzałowym.

Model Przelotek	Typ Przelotek	Kapsel Dolnika	Kolor Przelotek	Uchwyt Kołowrotka	Rękojeść
Sea-Guide BTLTSG	Podwójna stopka	Aluminium	Czarny	18mm DPS	Skrócona
Sea-Guide BTLTSG	Podwójna stopka	Aluminium	Czarny	18mm DPS	Skrócona
Sea-Guide BTLTSG	Podwójna stopka	Aluminium	Czarny	18mm DPS	Skrócona
Sea-Guide BTLTSG + XUT	Podwójna stopka	Aluminium	Czarny	18mm DPS	Full Japanese Shrink
Sea-Guide TUXTLG + XUT	Podwójna stopka	SS	Gunsmoke	18mm DPS	Skrócona
Sea-Guide TUXTLG + XUT	Podwójna stopka	SS	Gunsmoke	18mm DPS Fuji	Skrócona
Fiji Alconite BKWAG	Podwójna stopka	SS	Czarny	ALPS	Skrócona
Sea Guide BTLG + XUT	Podwójna stopka	SS	Czarny	18mm DPS	Full Japanese Shrink

## PRZELOTKI SEA-GUIDE



**TUXTLG** – Najwyższej jakości, lekkie, dwustopkowe przelotki z tytanową ramką i pierścieniem z węgla krzemu (SiC). Zewnętrzne zawalcowanie ramki zapobiega uszkodzeniu pierścienia.

**BTLTSG** – Wysokiej jakości, lekkie, dwustopkowe przelotki z ramką anodowaną na czarno i pierścieniem z węgla krzemu (SiC). Zewnętrzne zawalcowanie ramki zapobiega uszkodzeniu pierścienia.

**BTLG** – Wysokiej jakości, lekkie, dwustopkowe przelotki z ramką anodowaną na czarno i pierścieniem z węgla krzemu (SiC). Zewnętrzne zawalcowanie ramki zapobiega uszkodzeniu pierścienia.

## UCHWYT KOŁOWROTKA CARBON CLONE



Uchwyt kołowrotka został wykonany z rury węglowej ze splotem 1k. Jest bardzo lekki i idealnie pasuje do splotu blanku i komponentów. Przystosowany do kołowrotków big pit, a także do modeli w standardowym rozmiarze.

## UCHWYT KOŁOWROTKA FUJI DPS Fuji

Wysokiej jakości japoński uchwyt kołowrotka formowany wtryskowo, bezpieczny i wygodny. Przystosowany do kołowrotków big pit, a także do modeli w standardowym rozmiarze.

## UCHWYT KOŁOWROTKA ALPS ALPS™

Najwyższa jakość, mała waga i niewiarygodna moc. Uchwyt kołowrotka ALPS jest wykonany z lotniczego aluminium i anodowany na czarno. Dwa pierścienie i nylonowa podkładka zabezpieczająca zapewniają bezpieczne mocowanie nawet największych kołowrotków big pit.

Przenosi bez problemu moment obrotowy i siły powstające podczas rzucania na ekstremalne odległości.

## SPLIT 1-K



To najciaśniejszy splot zastosowany w naszych wędziskach. Wielokierunkowe włókna węglowe są splecione z podziałką 1 mm x 1 mm, krzyżując się na długości blanku tysiące razy. W rezultacie blank jest mocniejszy, a jego szczytówka ma szybszą akcję, co zwiększa zasięg i celność rzutów.

## SPLIT 3-K



Wielokierunkowe włókna węglowe są splecione z podziałką 3 x 3 mm, krzyżując się na długości blanku tysiące razy.

W rezultacie blank jest mocniejszy, a jego szczytówka ma szybszą akcję, co zwiększa zasięg i celność rzutów.

BLAX™

BLAX™

## BLAX™ KARPIÓWKI

- Wędziska nowej serii BLAX zaprojektowano i wykonano, aby były najlepsze w swojej klasie.
- Jest całkiem zrozumiałe, że już na pierwszy rzut oka ocenisz wędziska BLAX jako dwukrotnie więcej warte niż wynosi ich aktualna cena – I będziesz miał rację.
- Smukłe, lekkie, ciemne, matowe blanki zostały wykonane z najlepszego 30-tonowego, węglowego pre-pregu.
- Każdy kij BLAX jest uzbrojony w wysokiej jakości przelotki SiC Sea-Guides oraz lekkie komponenty z anodowanego aluminium.
- Wśród modeli o standardowej krzywej testowej znajdziesz fantastyczne użytkowe kije, takie jak wędzisko 10 ft, idealne do stalkingu albo na małe łowiska o zarośniętych brzegach.



PRZELOTKI SEA-GUIDE BTLTSG –  
Wysokiej jakości dwustopkowe przelotki SIC.



UCHWYT KOŁOWROTKA 18MM DPS



MATOWE WYKOŃCZENIE BLANKU



SKRÓCONY DOLNIK



WYKOŃCZENIA ANODOWANE NA CZARNO

DOSKONAŁA  
JAKOŚĆ W  
DOBREJ  
CENIE



KOD	DŁUGOŚĆ (FT/M)	KRZYWA UGIĘCIA (LB)	ROZMIARY PRZELOTOK	ZALECANY CIĘŻAR RZUTOWY	KOD KRESKOWY	JEDNOSTKA SPRZEDAŻY
<b>BLAX SERIES 2 SECTION RODS</b>						
ACS170012	13/3.96	3.50	50-40-30-25-20 +16T	100-160g		1
ACS170013	13/3.96	3.00	50-40-30-25-20 +16T	80-120g		1
ACS170014	12/3.66	3.50	50-40-30-25-20 +16T	90-140g		1
ACS170015	12/3.66	3.00	50-40-30-25-20 +16T	80-120g		1
ACS170024	12/3.66	2.75	40-30-25-20-16 +16T	60-100g		1
ACS170016	10/3.05	3.00	40-30-25-20-16 +16T	60-100g		1
<b>BLAX SERIES 3 SECTION RODS</b>						
ACS170021	13/3.96	3.00	50-40-30-25-20 +16T	80-100g		1
ACS170022	12/3.66	3.00	40-30-25-20-16 +16T	80-100g		1

## BLAX™ WĘDKI SPOD

Wędki Spod są kluczową częścią wyposażenia karpiaży, a nasze wędziska BLAX™ Spod dobrze sobie radzą, obie wersje o standardowej krzywej testowej mają mocne, ale progresywne działanie, z dużym zapasem mocy.

- PRZELOTKI SEA-GUIDE BTLTSG – Wysokiej jakości dwustopkowe przelotki SIC.
- UCHWYT KOŁOWROTKA 18MM DPS
- MATOWE WYKOŃCZENIE BLANKU
- SKRÓCONY DOLNIK
- WYKOŃCZENIA ANODOWANE NA CZARNO



Dostępne w wersji 2- lub 3- sekcyjowej.

## BLAX™ WĘDKI MARKER

Wędka Blax Marker posiada solidny dolnik, by można było daleko postać marker z ciężarkiem, oraz czułą szczytówkę, by dobrze wyczuć kształt i strukturę dna.

- FOSFORYZUJĄCA PRZELOTKA
- 2 ZNACZNIKI 30CM I 50CM OD UCHWYTU KOŁOWROTKA
- PRZELOTKI SEA-GUIDE BTLTSG – Dwustopkowe przelotki SIC, najwyższa jakość, wykończenie czarne
- UCHWYT KOŁOWROTKA DPS 18MM
- BLANK MATOWY
- RĘKOJEŚCI DZIELONE
- PIERŚCIEŃ ALUMINIOWE CZARNE



KOD	DŁUGOŚĆ (FT/M)	KRZYWA UGIĘCIA (LB)	ROZMIARY PRZELOTOK	ZALECANY CIĘŻAR RZUTOWY	KOD KRESKOWY	JEDNOSTKA SPRZEDAŻY
<b>BLAX SPOD ROD – 2 SECTION</b>						
ACS170017	12/3.66	5.00	50-40-30-25-20 +16T	160-240g		1
<b>BLAX SPOD ROD – 3 SECTION</b>						
ACS170018	12/3.66	4.50	50-40-30-25-20 +16T	150-190g		1
<b>BLAX SERIES MARKER ROD</b>						
ACS170025	12/3.66	3.75	50-40-30-25-20 +16T	90-130g		1

## MAGNUM<sup>®</sup> X1

### MAGNUM X1

- Wędziska z serii Magnum X1 mają oszałamiający wygląd, fantastyczne parametry i doskonałą jakość.
- Ich akcją określa znak towarowy Semi-Fast, blanki X1 są wykonane z mieszanki wysokomodułowego węgla 36 ton oraz 30 ton, a odcinek blanku powyżej uchwytu kołowrotka ma splot 3k.
- Oszczędna, subtelna stylistyka, rękojeści pokryte japońskim tworzywem termokurczliwym, które nie tylko elegancko wygląda, ale również zabezpiecza przed poślizgiem podczas walki z rybą.
- Głęboki, szary odcień blanku, jego matowe wykończenie oraz czarne przelotki Sea-Guide SIC czynią Magnum X1 ikonicznym kaskiem do kolekcji każdego karpia.



**ANTYSPŁĄTANIOWA PRZELOTKA SZCZYTOWA**  
Redukuje ryzyko owijania się linki wokół szczytówki.



**PRZELOTKI SEA-GUIDE BTLTSG**  
Najwyższej jakości, wykończone na czarno dwustopkowe przelotki SIC.



**NIERDZEWNY KAPSEL DOLNIKA**  
Logotyp wypalony laserowo.



**UCHWYT KOŁOWROTKA 18MM DPS**



**MATOWE WYKOŃCZENIE BLANKU**



**DOLNIK POKRYTY JAPOŃSKIM, TERMOKURCZLIWYM NEOPRENEM**

NIESAMOWITE  
WĘDKI



KOD	DŁUGOŚĆ (FT/M)	KRZYWA UGIĘCIA (LB)	ROZMIARY PRZELOTOK	ZALECANY CIĘŻAR RZUTOWY	KOD KRESKOWY	JEDNOSTKA SPRZEDAŻY
<b>MAGNUM X1</b>						
ACS170008	13/3.96	3.50	50-40-30-25-20 +16T	100-160g		1
ACS170009	13/3.96	3.00	50-40-30-25-20 +16T	80-120g		1
ACS170026	12/3.66	3.50	50-40-30-25-20 +16T	90-140g		1
ACS170010	12/3.66	3.00	50-40-30-25-20 +16T	80-120g		1
ACS170023	12/3.66	2.75	40-30-25-20-16 +16T	60-100g		1
ACS170011	10/3.05	3.00	40-30-25-20-16 +16T	60-100g		1

## MAGNUM<sup>®</sup> X3

### MAGNUM X3

NAJBARDZIEJ  
WSZECHSTRONNE

- Wędziska z serii Magnum X3 są wykonane z wysokomodułowego, 36-tonowego węgla NMC (Nano-Matrix Carbon). Mają średnio szybką akcję i fantastyczne parametry.
- Dolnik ma duży zapas mocy, wystarczający do rzucania ciężkimi zestawami i woreczkami PVA, natomiast szczytówka jest na tyle elastyczna, że amortyzuje szarpnięcia ryby podczas holu, zgodnie z oznaczeniem akcji Semi-Fast na wędziskach Magnum.
- Wysokiej jakości uchwyt kołowrotka Fuji pasuje do kołowrotków big pit, jak również do kołowrotków w standardowym rozmiarze. Blanki ze splotem 3k wykończone w technologii ASF dają gwarancję, że seria Magnum X3 będzie zdecydowanym faworytem dla najbardziej wymagających karpia, oczekujących od sprzętu najwyższych parametrów.
- Dostępne różne długości i krzywe testowe.



KOD	DŁUGOŚĆ (FT/M)	KRZYWA UGIĘCIA (LB)	ROZMIARY PRZELOTOK	ZALECANY CIĘŻAR RZUTOWY	KOD KRESKOWY	JEDNOSTKA SPRZEDAŻY
<b>MAGNUM X3</b>						
ACS170005	13/3.96	3.50	50-40-30-25-20 +16T	100-160g		1
ACS170006	12/3.66	3.50	50-40-30-25-20 +16T	90-140g		1
ACS170007	12/3.66	3.00	50-40-30-25-20 +16T	80-120g		1
ACS170027	10/3.05	3.00	40-30-25-20-16 +16T	60-100g		1



**WĘGIEL NANO MATRIX**  
Mocniejsze, lżejsze blanki o wyższej wydajności.



**WYKOŃCZENIE ANTI-SCRATCH**  
Zapewnia doskonały wygląd wędek po latach użytkowania.



**PRZELOTKA SZCZYTOWA ANTI-FRAP**  
Eliminuje zawijanie się linki wokół szczytówki.



**PRZELOTKI SEA-GUIDE TUXTLSG**  
Najwyższej jakości dwustopkowe przelotki SIC z tytanowym wykończeniem.



**BUTT CAP ZE STALI NIERDZEWNEJ**  
Wyposażony w laserowo wytrawione logo.



**MOCOWANIE KOŁOWROTKA CARBON CLONE**  
18MM – Ultralekkie, wykonane z rurki węglowej.



**3-K WEAVE**  
zwiększa moc i szybciej gasi wędkę.

## MAGNUM<sup>®</sup> X5

### MAGNUM X5

NAJLEPSZA  
JAKOŚĆ  
40T WĘGIEL  
NANO MATRIX

- Topowa seria wędzisk Magnum X5 wykonanych z wysokomodułowego, 40-tonowego węgla NMC (NanoMatrix Carbon), dzięki czemu blanki mają bardzo małą średnicę, a jednocześnie duży zapas mocy.
- Uzyskano ją po intensywnych testach przeprowadzonych w celu osiągnięcia idealnej równowagi między zdolnością kija do ekstremalnych rzutów a szczytówką na tyle elastyczną, aby zamortyzować szarpnięcia ryby w krytycznych momentach holu.
- Wędziska Magnum X5 są wyposażone w najwyższej jakości komponenty, w tym blank w technologii ASF i uchwyt kołowrotka Carbon Clone. To bez wątpienia najlepsze, obecnie dostępne wędziska karpiove.



**WĘGIEL NANO MATRIX**  
Mocniejsze, lżejsze blanki o wyższej wydajności.



**WYKOŃCZENIE ANTI-SCRATCH**  
Zapewnia doskonały wygląd wędek po latach użytkowania.



**PRZELOTKA SZCZYTOWA ANTI-FRAP**  
Eliminuje zawijanie się linki wokół szczytówki.



**PRZELOTKI SEA-GUIDE TUXTLG**  
Najwyższej jakości dwustopkowe przelotki SIC z tytanowym wykończeniem.



**BUTT CAP ZE STALI NIERDZEWNEJ**  
Wyposażony w laserowo wytrawione logo.



**MOCOWANIE KOŁOWROTKA CARBON CLONE 18MM**  
Ultrałeckie, wykonane z rurki węglowej.



**1-K WEAVE**  
Zwiększa moc i szybciej gasi wędkę.



KOD	DŁUGOŚĆ (FT/M)	KRZYWA UGIĘCIA (LB)	ROZMIARY PRZELOTEK	OPTIMALNY CIĘŻAR RZUTOWY	KOD KRESKOWY	JEDNOSTKA SPRZEDAŻY
<b>MAGNUM X5</b>						
ACS170002	13/3.96	3.50	50-40-30-25-20 +16T	100-160g		1
ACS170003	12/3.66	3.50	50-40-30-25-20 +16T	90-140g		1
ACS170004	12/3.66	3.00	50-40-30-25-20 +16T	80-120g		1
ACS170028	10/3.05	3.00	40-30-25-20-26 +16T	60-100g		1

## MAGNUM<sup>®</sup> XLR

### MAGNUM XLR

- Wędzisko inne niż wszystkie! XLR oznacza Xtra- Long Range – bardzo duży zasięg – i to jest jego główny cel - dostarczanie przynęt i woreczków PVA „po horyzont”.
- Wykonane z wysokomodułowego 46-tonowego węgla NMC (Nano Matrix Carbon) ze splotem 1k na całej długości.
- W sprawnych rękach Magnum XLR może postać zestaw z przynętą na odległość ponad 200 m. Kluczem do osiągnięcia tego rodzaju odległości jest dolnik o specjalnej zbieżności. Szczytówka jest na tyle szybka, że XLR z łatwością poradzi sobie z ciężarkami do 6 uncji (170 g).
- Oczywiście, aby osiągnąć granicę możliwości, trzeba jeszcze zastosować najwyższej klasy komponenty. Oto dlatego wybraliśmy wykonany na obrabiarkach CNC uchwyt kołowrotka ALPS oraz przelotki Fuji KWAG, które poradzą sobie z dużą prędkością linki oraz z grubym przyponem strzałowym, zalecanym do tego typu specjalistycznych wędzisk.



**WĘGIEL NANO MATRIX (NMC)**  
Mocniejsze, lżejsze blanki o wyższej wydajności.



**WYKOŃCZENIE ANTI-SCRATCH**  
Czyli odporne na zarysowania zapewnia doskonały wygląd wędek nawet po latach użytkowania.



**ANTYSPŁĄTANIOWA PRZELOTKA SZCZYTOWA**  
Redukuje ryzyko owijania się linki wokół szczytówki.



**PRZELOTKI FUJI ALCONITE BKWAG**  
Najwyższej jakości, antysplątaniowe japońskie przelotki.



**NIERDZEWNY KAPSEL DOLNIKA**  
Logotyp wypalony laserowo.



**UCHWYT KOŁOWROTKA ALPS**  
Najwyższa jakość, lekkość i niewiarygodna moc.



**SPLIT 1-K**  
Mocniejszy blank, celniejsze rzuty, większy zasięg i szybsze gaszenie wędki.

EXTREMALNIE  
DALEKIE  
RZUTY

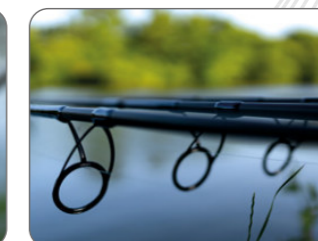
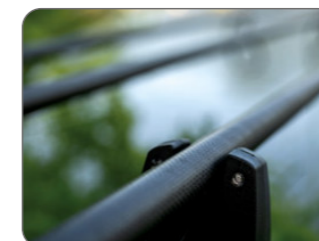

KOD	DŁUGOŚĆ (FT/M)	KRZYWA UGIĘCIA (LB)	ROZMIARY PRZELOTEK	OPTIMALNY CIĘŻAR RZUTOWY	KOD KRESKOWY	JEDNOSTKA SPRZEDAŻY
<b>MAGNUM XLR</b>						
ACS170001	13/3.96	3.75	50-40-30-25-20 +16T	120-170g		1



**MAGNUM®**

**MAGNUM**

**WĘDKI SPOD & MARKER**

- Znaczniki głębokości na 30cm i 50cm.
- Blank o szybkim stożku, idealny do zastosowań z markerami.
- Nadaje się do Rakiet i Spombów.
- Pasuje zarówno do pokrowca na wędki 12ft, jak i 13ft.
- Waga 425g
- Ciężar wyrzutu 120g - 200g / optymalne 160g

- WĘGIEL NANO MATRIX**  
Mocniejsze, lżejsze blanki o wyższej wydajności.
- WYKOŃCZENIE ANTI-SCRATCH**  
Zapewnia doskonały wygląd wędek po latach użytkowania.
- PRZELOTKA SZCZYTOWA ANTI-FRAP**  
Eliminuje zawijanie się linki wokół szczytówki.
- PRZELOTKI SEA-GUIDE TUXTLSG**  
Najwyższej jakości dwustopkowe przelotki SIC z tytanowym wykończeniem.
- BUTT CAP ZE STALI NIERDZEWNEJ**  
Wyposażony w laserowo wytrawione logo.
- MOCOWANIE KOŁOWROTKA CARBON CLONE 18MM** – Ultralekkie, wykonane z rurki węglowej.
- 1-K WEAVE**  
większa moc i szybciej gasi wędkę.

KOD	DŁUGOŚĆ (FT)	KRZYWA UGIĘCIA (LB)	ROZMIARY PRZELOTEK	OPTIMALNY CIĘŻAR RZUTOWY	KOD KRESKOWY	JEDNOSTKA SPRZEDAŻY
<b>MAGNUM SPOD &amp; MARKER ROD</b>						
ACS170029	12'6"/3.81	5.00	50-40-30-25-20 + 16T	160g		1

**PODBIERAKI**

**PODBIERAKI**

- | **PODBIERAK BLAX X-NET 76** *nowość*
- | **PODBIERAK BLAX 42" NET 76**
- | **PODBIERAK BLAX 42" MULTI-NET 77**
- | **PODBIERAK MAGNUM X1 42" NET 78**
- | **PODBIERAK MAGNUM X1 42" MULTI-NET 78**
- | **WODOODPORNY POKROWIEC NA PODBIERAK 79**
- | **BLAX GŁOWICA ZAPASOWA 79** *nowość*
- | **BLAX SIATKA WYMIENNA 79** *nowość*
- | **PŁYWAK DO PODBIERAKA 79**
- | **ZAPASOWA GŁOWICA ROZPOROWA 79**

**SIATKI DO PODBIERAKÓW**

- | **WYMIENNA SIATKA 79**



**BLAX** **PODBIERAK X-NET**

NOWOŚCI 2022

- Znakomita jakość podbieraka
- Lekka rękojeść z kompozytu węglowego 6 stóp – 180 cm.
- 1-częściowy blok do mocowania kosza
- Siatka przyjazna dla ryb o średniej głębokości
- Matowe wykończenie uchwytu z minimalistyczną grafiką

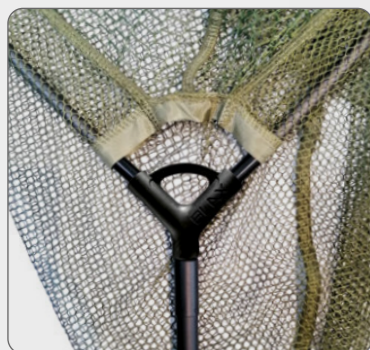
**BLAX** **PODBIERAK 6FT 42" LANDING NET**

- Podbierak BLAX 6ft oferuje doskonałą jakość i wydajność.
- Lekka, węglowa sztyca.
- 1-elementowy lekki trójnik do ramion.
- Sztyca pokryta japońską antypoślizgową pianką termokurczliwą.
- Aluminiowy anodowany kapsel na końcu sztycy z logo wykonanym laserem.
- Bardzo miękka, zielona siatka, przyjazna rybom.
- Zagięte aluminiowe końcówki ramion – większa wytrzymałość i łatwiejsze rozkładanie / składanie.
- Klips magnetyczny – pomaga unikać zaczepiania siatki o dno.

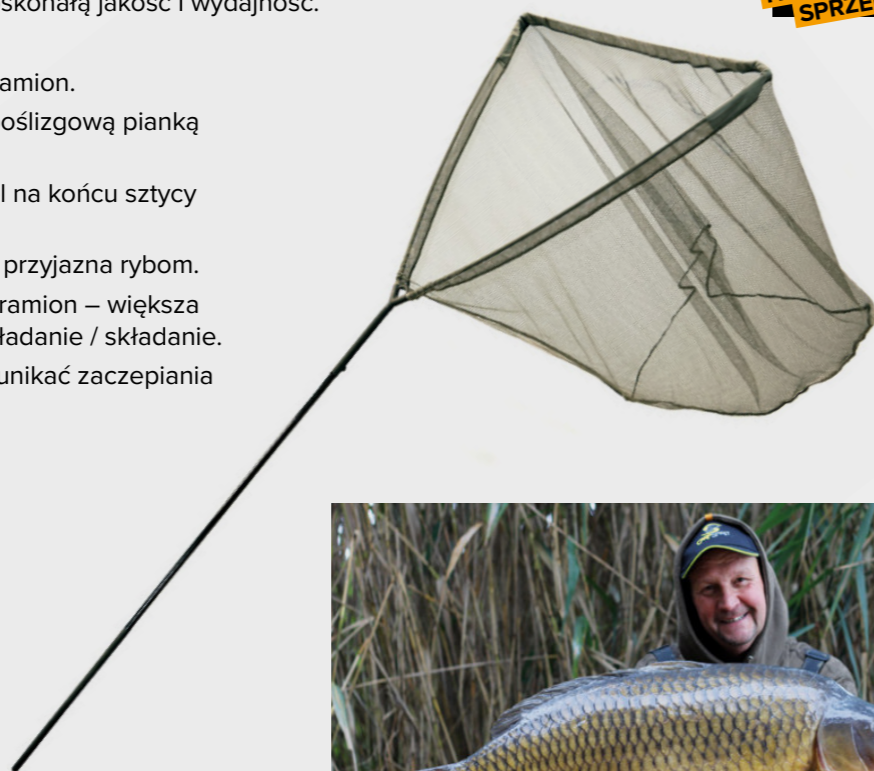
NAJLEPSZY  
SPRZEDAWCA**BLAX** **PODBIERAK 42" MULTI-NET**

- Wysokiej jakości podbierak BLAX Multi jest uniwersalny ze względu na sztycę o zmiennej długości. Sztycę o typowej długości 6 stóp (180 cm) można szybko skrócić do 3 stóp (90 cm).
- 3-składowa sztyca ze złączami czopowymi. 3 długości sztycy: 90, 120 i 270 cm.
- Trójnik mocujący ramiona uformowany z jednego kawałka nylonu.
- Antypoślizgowe uchwyty na sztycy wykonane z japońskiej folii termokurczliwej.
- Anodowany i znakowany laserem kapsel na końcu sztycy.
- Supermiękka, przyjazna dla ryb zielona siatka.
- Walcowane, aluminiowe końcówki ramion zwiększają wytrzymałość oraz ułatwiają składanie i rozkładanie podbieraka.
- Magnetyczny klips do przypinania siatki – zapobiega zaczepianiu siatki o dno.
- W komplecie zaślepki z pianki EVA.

WSZECZSTRONNY  
PODBIERAK W  
ŚWIETNEJ  
CENIE

KOD	ROZMIAR KOSZA (IN)	ROZMIAR KOSZA (CM)	KOD KRESKOWY	JEDNOSTKA SPRZEDAŻY
<b>BLAX X-NET</b>				
ACS490078	42 x 42	105 x 105		1
<b>BLAX 6FT 42" LANDING NET</b>				
ACS180022	42 x 42	105 x 105		1
<b>BLAX 42" MULTI-NET</b>				
ACS180024	42 x 42	105 x 105		1



**MAGNUM X1 6FT 42" PODBIERAK**

- Ma sztycę wykonaną z wysokomodułowego włókna węglowego wzmocnioną przy koszu opłotem 3K. Trójnik do ramion jest lekki i wytrzymały, ponieważ stanowi 1-elementową konstrukcję z włókna węglowego.
- Sztyca jest w dolnej części pokryta japońską pianką termokurczliwą, która polepsza chwyt i zapobiega ślizganiu się dłoni podczas podbierania ryby.
- Uchwyt zakończony nierdzewnym kapsłem z emblematem wykonanym techniką laserową.
- Gładkie, profilowane stalowe końcówki ramion ułatwiają szybkie rozkładanie podbieraka.
- 1-elementowy węglowy trójnik do ramion.
- Bardzo miękka siatka, przyjazna rybom.
- Możliwość wymiany/naprężenia linki łączącej ramiona.
- Profilowane końcówki ramion ze stali nierdzewnej – większa wytrzymałość i ułatwienie składania.
- Magnetyczny klips – pomaga unikać zaczepiania siatką o dno.

**MAGNUM X1 42" MULTIPODBIERAK**

- Multipodbierak Magnum X1 jest wydajny i wszechstronny, ponieważ może mieć długość 3, 6 i 9 stóp (91, 182 i 274cm).
- Jego typową długość 6 stóp można szybko zredukować do 3 stóp podczas podbierania ryby z łodzi lub w niewielkiej, zarośniętej wodzie. Natomiast po rozwinięciu pełnej długości 9 stóp jest idealny do podbierania z wysokiego, stromego brzegu oraz podczas lądowania ryby długim zestawem typu zig rig.
- Lekka, 3-składowa, węglowa sztyca ze złączami czopowymi.
- 1-elementowy, lekki węglowy trójnik do ramion.
- Kapturek EVA na końcu sztycy.
- Antypoślizgowa folia termokurczliwa na sztycy.
- Nierdzewny kapsel grawerowany laserem na końcu sztycy.
- Bardzo miękka, zielona siatka, przyjazna rybom.
- Linka łącząca ramiona może być łatwo wymieniona lub naprężona.
- Zagięte nierdzewne końcówki ramion – większa wytrzymałość i łatwiejsze rozkładanie / składanie.
- Klips magnetyczny – pomaga unikać zaczepiania siatką o dno.

**WODOODPORNY POKROWIEC NA PODBIERAK**

- Pokrowiec z PVC do przechowywania mokrego podbieraka, tłumiący nieprzyjemny zapach i zapobiegający zmoczeniu innych bagaży.

**BLAX GŁOWICA PODBIERAKA**

- Mocna 1-częściowa konstrukcja.
- Gwint 3/8 BSF.
- Konstrukcja poprzeczki ułatwia schowanie i trzymanie siatki.
- Pasuje do ramion siatki o średnicy do 13 mm.



NOWOŚĆ 2023

**BLAX STANDARDOWA SIATKA WYMIENNA 42"**

- Pasuje do wszystkich podbieraków Carp Spirit 42" i większości innych siatek 42".
- Wzmocnione szwy górne.
- Głębokość 1m.
- Szybkoschnąca.
- Przyjazny dla ryb materiał w kolorze oliwkowym.



NOWOŚĆ 2023

**PŁYWAŁ DO PODBIERAKA**

- Twarda pianka o dużej wyporności.
- Uniwersalne wymiary.

**ZAPASOWA GŁOWICA ROZPOROWA**

- Zapasowa głowica rozporowa kompatybilna z większością tyczek do podbieraków.
- Wyposażona w standardowy gwint 3/8 cala.

**WYMIENNA SIATKA**

- ACS180023: Wysokiej jakości wymienna siatka, pasuje do podbieraka Magnum X1 i BLAX.
- Wzmocnione górne szwy.
- Wersja 42" (ACS180023) posiada nadrukowane na siatce logo Carp Spirit
- Miękka, przyjazna rybom.
- Wyposażona w klips magnetyczny do mocowania.



KOD	ROZMIAR KOSZA (IN)	ROZMIAR KOSZA (CM)	KOD KRESKOWY	JEDNOSTKA SPRZEDAŻY
<b>MAGNUM X1 6FT 42" LANDING NET</b>				
ACS180020	42 x 42	105 x 105		1
<b>MAGNUM X1 42" MULTI NET</b>				
ACS180021	42 x 42	105 x 105		1
<b>WATERPROOF LANDING NET PVC BAG</b>				
ACS070024	—	125		1
<b>GŁOWICA PODBIERAKA BLAX</b>				
ACS180025	—	—		1
<b>STANDARDOWA SIATKA WYMIENNA 42"</b>				
ACS180026	42 x 42	105 x 105		1
<b>LANDING NET FLOAT</b>				
154100361	—	—		1
<b>LANDING SPARE BLOCK</b>				
465001360	—	—		1
<b>REPLACEMENT MESH</b>				
ACS180023	42 x 42	105 x 105		1

# BEZPIECZEŃSTWO I WAŻENIE RYB

## KOŁYSKI DO RYB

- | KOŁYSKA BLAX 81 **NOWOŚĆ**
- | KOŁYSKA NO STRESS 81

## MATY DO ODHACZANIA RYB

- | MATA ULTRA PROTECTION 81
- | MATA POP-UP 81
- | MATA SAFETY 82

## WORKI I MATY DO WAŻENIA I PRZECHOWYWANIA RYB

- | MATA BLAX SLING 82
- | PŁYWAJĄCY WOREK DO WAŻENIA I PRZECHOWYWANIA RYB 83
- | WOREK DO PRZECHOWYWANIA RYB 83
- | WOREK DO WAŻENIA RYB 83
- | WOREK DO WAŻENIA RYB DELUXE 83

## WAŻENIE WAGI

- | WAGA DELUXE DIAL 54KG 84
- | WAGA CYFROWA 50KG 84
- | WAGA SPRĘŻYNOWA 54KG 84

## TRIPOD

- | TRIPOD DO WAGI 84

## BLAX KOŁYSKA **NOWOŚĆ ZIMA 2022**

- Całkowite wypełnienie rantów
- Wodoodporny materiał PVC.
- Mocna i lekka aluminiowa rama.
- Drenaż z gumowej siatki.
- Szybka konfiguracja.
- Szerokie stopy 360 XL.
- Składa się na płasko, co ułatwia transport.
- Uchwyty do przenoszenia zapinane na rzep.
- Kłapa retencyjna z rzepem.



## KOŁYSKA NO STRESS

- Zaprojektowana, aby zapewnić najwyższą ochronę i bezpieczeństwo ryb.
- Wodoodporna warstwa wewnętrzna z PVC.
- Regulowane nogi, zabezpieczające zatraski do mocowania.
- Duże stopki na przegubach kulowych polepszają stabilność.
- Maksymalny poziom wody wewnątrz kołyski ustalają boczne kratki odwadniające.
- Kołyska ma piątą nogę, którą można zamontować w celu dodatkowego podparcia kołyski podczas fotografowania ryby.
- Kompaktowy rozmiar, bardzo szybki montaż – kołyska sprawdzi się podczas każdej wyprawy na ryby.
- W komplecie torba transportowa.



## MATA ULTRA PROTECTION

- Podstawa z pianki o wysokiej gęstości – maksymalna ochrona.
- Sztuczne i wyściełane ściany – zapobiegają wysuwaniu się ryb.
- Zapinane na zamek końce ułatwiają wypuszczanie ryb.
- Składana konstrukcja z torbą transportową.
- Zewnętrzna kieszeń do przechowywania sprzętu do pielęgnacji karpia
- Gumowa podstawa z siatki do szybkiego odprowadzania wody.
- Pełna kłapa przytrzymująca pokrowiec z zapinaniem na rzep.



KOD	WYMIARY (CM)	WAGA (KG)	KOD KRESKOWY	JEDNOSTKA SPRZEDAŻY
<b>BLAX CRADLE</b>				
ACS070078	100(L) x 60(W) x 38(H)	4.7		1
<b>NO STRESS CRADLE</b>				
ACS070034	128(L) X 70(W)	7.82		1
<b>ULTRA PROTECTION MAT</b>				
ACS070080	112(L) x 68(W) x 26(H)	TBC		1

**MATA POP UP**

- Mata Pop Up ma mądrze zaprojektowaną elastyczną ramę, która pozwala na szybkie rozkładanie i składanie.
- Szybkie rozkładanie i składanie.
- Gruba wyściółka i kompaktowa forma.
- Przyjazna rybam, gładka, 40-mm mata.
- Szybkoschnąca, siatkowa struktura odprowadzająca wodę.
- Wzmocnione pasy nośne.
- Wysokie boki i składana osłona ochronna.
- Dwa punkty mocowania – dwie szpilki w zestawie.
- Torba transportowa w komplecie.

**MATA W KSZTAŁCIE ŁÓDKI**

- Mata w kształcie łódki, zabezpieczająca rybę i zapobiegająca zsunięciu się jej na ziemię.
- Wyposażona w klapę zabezpieczającą przez wypadnięciem ryby podczas ważenia.
- Bardzo dobra pływalność, przydatna podczas wypuszczania ryby w wodzie.
- Obficie wyściełana i kompaktowa konstrukcja.
- Wzmocnione paski do noszenia.

**BLAX SLING**

- Przyjazny dla ryb materiał syntetyczny 210D na podłożu PVC.
- Obficie wyściełana część środkowa.
- Podwójne zamki na całej długości ułatwiają wypuszczanie ryb.
- Rozkładana, wyściełana mata do rozłożenia pod kolana.
- Uchwyty do przenoszenia.
- Torba w komplecie.

**PLYWAJĄCY WOREK DO WAŻENIA I PRZECHOWYWANIA RYB**

- Worek do ważenia i przechowywania złowionych ryb w optymalnych warunkach.
- Warstwa z rzadką siatką ułatwia przepływ wody.
- Miękka gumowa siatka w rogach dla optymalnej ochrony ryb.
- Zamki błyskawiczne umożliwiające pełne otwarcie worka.
- Jaskrawe pływaki utrzymują worek przy powierzchni i ułatwiają jego zlokalizowanie.
- Wyposażony w linkę z agrafką.

**WOREK DO PRZECHOWYWANIA RYB**

- Nasz największy worek do przechowywania ryb.
- Wyposażony w zatrzask i 2-metrową linkę odporną na wilgoć.
- Zapinane boki.
- Dostarczany w torbie transportowej.

**WOREK DO WAŻENIA RYB**

- Wyposażony w boczny zamek błyskawiczny i składane aluminiowe drążki zapobiegające wysunięciu się ryby.
- Warstwa z rzadką siatką ułatwia przepływ wody.
- Usztywniacze i rzepy zapewniają bezpieczeństwo ważonej ryby.

**WOREK DO PRZECHOWYWANIA RYB**

- Duży, wytrzymały, bardzo praktyczny worek do przechowywania ryb.
- Wykonany z materiału, który nie kaleczy ryb.
- Wyposażony w 2-metrową linkę z zamykaną agrafką oraz mocny zamek błyskawiczny.
- Warstwa z rzadką siatką ułatwia przepływ wody.



KOD	WYMIARY (CM)	WAGA (KG)	KOD KRESKOWY	JEDNOSTKA SPRZEDAŻY
<b>MATA POP UP</b>				
ACS070070	115 x 55 x 30	TBC		1
<b>MATA W KSZTAŁCIE ŁÓDKI</b>				
948000361	100 x 55 x 25	2.65		1
<b>BLAX SLING</b>				
ACS070079	120 x 80/160	TBC		1
<b>PLYWAJĄCY WOREK DO WAŻENIA I PRZECHOWYWANIA RYB</b>				
ACS070068	122 x 17 x 64	1.90		1
<b>WOREK DO PRZECHOWYWANIA RYB</b>				
030069361	120 x 90	0.56		1
<b>WOREK DO WAŻENIA RYB</b>				
301001360	120 x 55	0.88		1
<b>WOREK DO PRZECHOWYWANIA RYB</b>				
689001361	118 x 48	1.20		1

### WAGA DELUXE 54KG

- 54 kg x 200 g/ 120 lb x 4 oz.
- Zaprojektowana i wykonana we współpracy z Reuben Heaton (Anglia).
- Mocna, odporna na zarysowania osłona cyferblatu.
- Powiększone ucho i hak ze stali nierdzewnej
- Tarowanie – ustawia zero przy mokrym worku. Wyprodukowana w Anglii.
- W komplecie wyściętany pokrowiec ochronny.



### WAGA CYFROWA 50 KG

- Zakres ważenia: 50 kg.
- Dokładność ważenia: 50 g.
- Jednostki wagi: kg, lbs, st
- Jednostki temperatury: °C, °F.
- Wyświetlacz LCD z 4 cyframi
- Rozmiar: 75 x 30 mm.



### WAGA SPRĘŻYNOWA 54 KG

- Niezawodna, solidna waga w przystępnej cenie.
- Wyposażona w nietłukące się szkło i pokrowiec doskonały do transportu.
- Jest precyzyjnie skalibrowana z dokładnością do 100 g i zgodna z normami CE.
- W zestawie wyściętana torba ochronna.



### TRIPOD DO WAGI

- Bardzo stabilny, lekki.
- Teleskopowe nogi – wygodny do przechowywania.
- Wyposażony w pokrowiec do transportu.

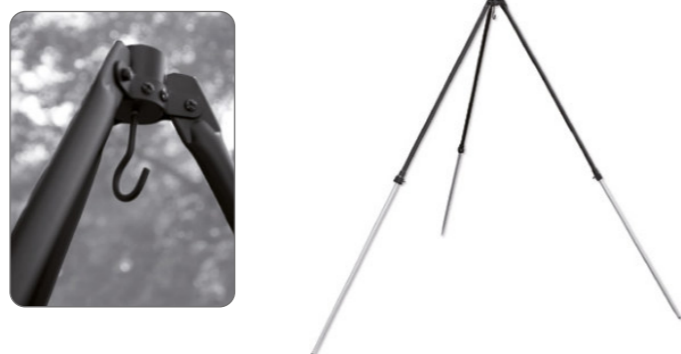

KOD	WAGA (KG)	KOD KRESKOWY	JEDNOSTKA SPRZEDAŻY
<b>WAGA DELUXE 54KG</b>			
ACS010377	—		1
<b>WAGA CYFROWA 50 KG</b>			
125300360	0.7		1
<b>WAGA SPRĘŻYNOWA 54 KG</b>			
ACS010400	1.24		1
<b>TRIPOD DO WAGI</b>			
124600360	3.8		1

# PONTONY

## PONTONY

- | BLACK BOAT ONE 180 **89**
- | BLACK BOAT ONE 230 **89**
- | BLACK BOAT 240WI **92**
- | BLACK BOAT 270WI **92**
- | BLACK BOAT 300WI **93**
- | BLACK BOAT 320W **93**

## AKCESORIA DO PONTONÓW

- | POMPKA DO PONTONU **94**
- | ZESTAW NAPRAWCZY DO PONTONU **94**
- | ZACZEP DO PONTONU **94**
- | SKANER WODNY **96**
- | TYCZKA DO OPUKIWANIA DNA **96**



# PONTONY

BLACK BOAT  
ONE 180



89

BLACK BOAT  
ONE 230



89

Product Kod	ACS780004	ACS780005
Key USP	IDEALNE NA MAŁE ZBIORNIKI	WYJĄTKOWA JAKOŚĆ DO CENY
Długość (cm)	180	230
Szerokość (cm)	124	132
Długość wewnętrzna (cm)	125	163
Waga (kg)	25	29
Maksymalna moc (KM)	2	4
Maksymalne obciążenie (kg)	170	350
Maksymalna liczba osób	1	2
Grubość materiału	0.7	0.7
System komorowy	2	3
Podłoga	Podłoga z listew	Podłoga z listew
Dwupozycyjny pneumatyczny zawór zwrotny	●	●
Pompowany kil	—	—
Knaga na dziobie	—	—
Boczne uchwyty do przenoszenia	●	●
Uchwyty na rufie	—	—
Wiosła	●	●
Siedzenie	1	1
Pawęż z płytą wzmacniającą pod silnik	●	●
Lina wzdłuż burt	●	●
Ucho ze stali nierdzewnej na dziobie	●	●
Torba do przechowywania	●	●
Pompka nożna	●	●
Zestaw naprawczy	●	●

BLACK BOAT  
240WI



92

BLACK BOAT  
270WI



92

BLACK BOAT  
300WI



93

BLACK BOAT  
320W



93

ACS780023	ACS780024	ACS780025	ACS780026
DOSKONAŁA JAKOŚĆ, OKRĄGŁY PONTON	NASZ NAJBARDZIEJ WSZECHSTRONNY PONTON	OGROMNA PRZESTRZEŃ WEWNĘTRZNA	NAJWIĘKSZY MODEL NA NAJBARDZIEJ EKSTREMALNE WARUNKI
240	270	300	320
142	154	164	164
173	184	213	213
35	41	44	55
4	10	12	15
350	484	525	566
2	3	4	4
0.9	0.9	0.9	0.9
3+1	3+1	3+1	3+1
Nadmuchiwane	Nadmuchiwane	Nadmuchiwane	Nadmuchiwane
●	●	●	●
●	●	●	●
●	●	●	●
●	●	●	●
●	●	●	●
●	●	●	●
●	●	●	●
●	●	●	●
●	●	●	●
●	●	●	●
1	1	1	2
●	●	●	●
●	●	●	●
●	●	●	●
●	●	●	●
●	●	●	●



# BLACK BOAT ONE

W wersji podstawowej oferujemy 2 modele pontonów: 180 i 230. Black Boat One jest idealną opcją na mniejsze wody i świetnym wstępem do rozpoczęcia przygody, jaką jest łowienie z wywózki.

Modele z tej serii posiadają :

- Nadmuchiwane komory: 2 na 180 cm, 3 na 230 cm.
- Brezentowe wzmocnienia 0,7 mm boków i dna dla zwiększenia trwałości.

- Podłoga z listew o szerokości 20 cm.
- Zdemontowana, regulowana ławka.
- Liny wzdłuż burt.
- Wyjmowane czarne wiosła zabezpieczone śrubą.
- Pawęż z płytą wzmacniającą pod silnik.
- Pneumatyczne zawory zwrotne.



## SZCZEGÓŁY

- 1 Ucho ze stali nierdzewnej na dziobie.
- 2 Podłoga ażurowa (szerokość listwy 20cm).
- 3 Zdemontowane i regulowane siedzenie.
- 4 Pawęż z płytą wzmacniającą pod silnik.
- 5 Pneumatyczne zawory zwrotne.
- 6 Brezentowe wzmocnienia 0,7 mm boków i dna dla zwiększenia trwałości.
- 7 Liny wzdłuż burt.
- 8 Zdemontowane czarne wiosła zabezpieczone śrubami mocującymi.



W zestawie torba do przechowywania, pompa nożna o dużej pojemności i zestaw naprawczy.



## BLACK BOAT ONE 180

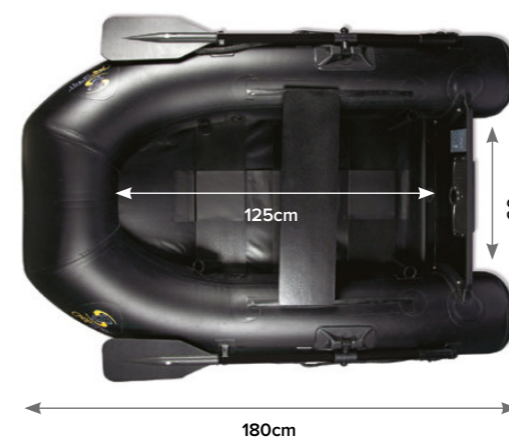

## BLACK BOAT ONE 230

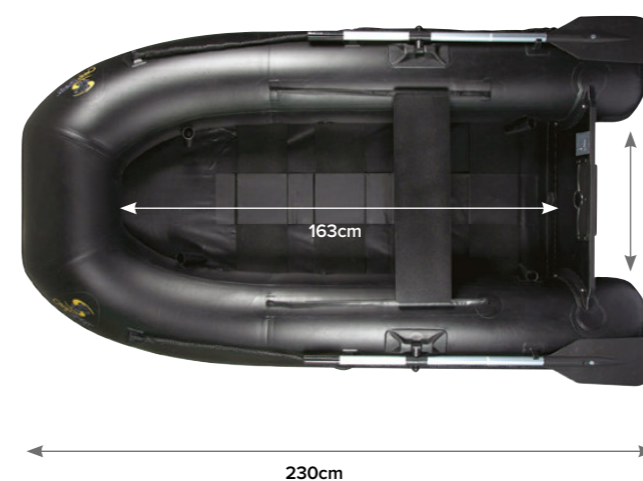

KOD	WAGA (KG)	MAX MOC SILNIKA (HP)	MAX OBCIĄŻENIE (KG)	LICZBA OSÓB	KOD KRESKOWY	JEDNOSTKA SPRZEDAŻY
<b>BLACK BOAT ONE 180</b>						
ACS780004	25	2	170	1		1
<b>BLACK BOAT ONE 230</b>						
ACS780005	29	4	350	2		1

# BLACK BOAT

Kiedy seria Black Boat została wprowadzona na rynek, Carp Spirit stał się jednym z liderów w sprzedaży dmuchanych środków pływających do wędkarstwa karpiego. Teraz mając ustabilizowaną pozycję jako lider w całej Europie, najnowsza seria Black Boat została udoskonalona aby spełnić potrzeby oraz oczekiwania dzisiejszych karparzy.

Wprowadzono nowinki takie jak nowe uchwyty transportowe, nowa podłoga typu „Air Deck” oraz zwiększenie szerokości dla uzyskania większej przestrzeni oraz przede wszystkim stabilności dla naszego komfortu i bezpieczeństwa, a to wszystko wykonane z solidnych materiałów z dbałością o szczegóły dla wieloletniego użytkowania.

- Pompowane 3 komory z zaworem bezpieczeństwa + pompowany kil (3+1).
- Poszycie o grubości 0,9 mm wzmocnione po bokach odbojami gumowymi dla zabezpieczenia konstrukcji.
- Pompowana podłoga (240WI, 270WI & 300WI) z umiejscowionym na froncie zaworem.
- Aluminiowa składana podłoga (model 320W).
- Wbudowane w podłogę wzmocniające żebra usztywniające (modele: 270WI, 300WI & 320W).
- Specjalny pas z klipssem do mocowania akumulatora umiejscowiony przy rufie pontonu (modele 240WI, 270WI & 300WI).
- Dmuchany i wzmocniany kil, aby z łatwością przecinać fale i utrzymywać obrany kurs.
- Praktyczna knaga na dziobie do ustabilizowania pontonu jedną ręką za pomocą liny.

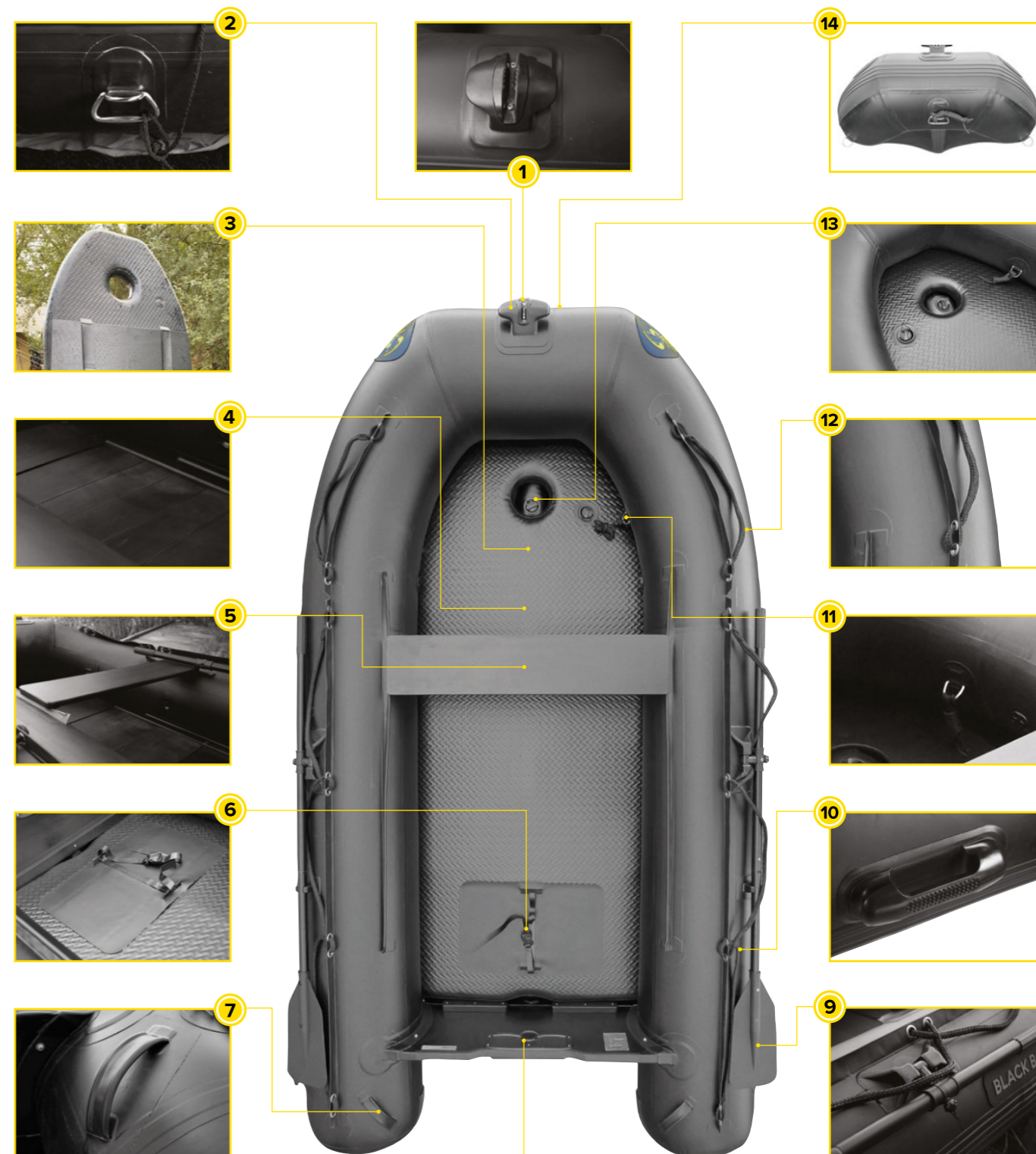

\*270WI / 300WI / 320WI

## SZCZEGÓŁY

- 1 Knagi na dziobie stabilizujące łódź, nawet jedną ręką.
- 2 Wzmocniane ucho ze stali nierdzewnej na dziobie.
- 3 Nadmuchiwana podłoga (240WI, 270WI & 300WI).
- 4 Czarna aluminiowa podłoga zapewnia stabilność (tylko w modelu 320W).
- 5 Zdejmowane i regulowane siedzenia.
- 6 Pasek zabezpieczający akumulator.
- 7 Bardzo mocny uchwyt z tyłu.\*
- 8 Pawęż z płytą wzmocniającą pod silnik.
- 9 Wyjmowane czarne wiosła mocowane na śruby.
- 10 Uchwyty na bokach.
- 11 Wewnętrzne nierdzewne ucho do mocowania dużych przedmiotów.
- 12 Mocne, nie chłoneące wody liny na burtach pontonu do transportu oraz bezpieczeństwa.
- 13 Podłogowy pneumatyczny zawór zwrotny.
- 14 Nadmuchiwany i wzmocniony kil.



Poszycie o grubości 0,9 mm wzmocnione po bokach odbojami gumowymi dla zabezpieczenia konstrukcji.



Torba transportowa, nożna pompka oraz zestaw naprawczy w komplecie.



## BLACK BOAT 240WI

Wystarczająco lekki do transportu przez jedną osobę. Idealny do nęcenia, wywózki, holu; komfort nawet przy 2 osobach. Kształt zapewnia znakomitą stabilność w niekorzystnych warunkach, 240WI ma to wszystko!

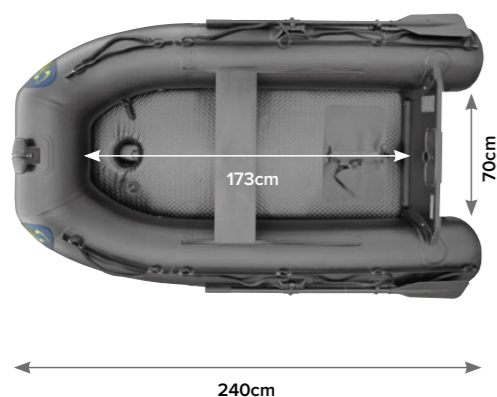

\*Dmuchana podłoga.

## BLACK BOAT 270WI

Najbardziej uniwersalny rozmiar ze wszystkich. Doskonale sprawdza się na dużych zbiornikach przy mocnych falach, zachowując świetną manewrowość.

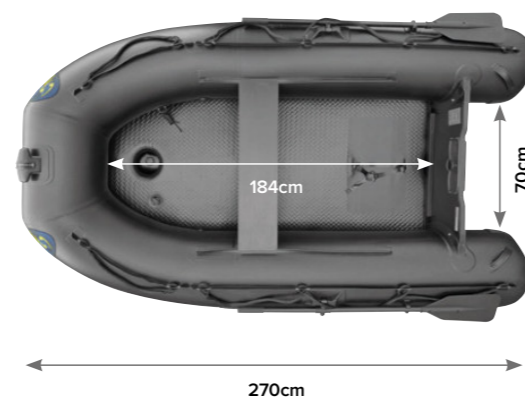

\*Dmuchana podłoga.

## BLACK BOAT 300WI

Przestronny, 300WI jest przeznaczony do łowienia na dużych zbiornikach, może przetransportować tyle sprzętu ile jest potrzebne na najdłuższe zasiadki.

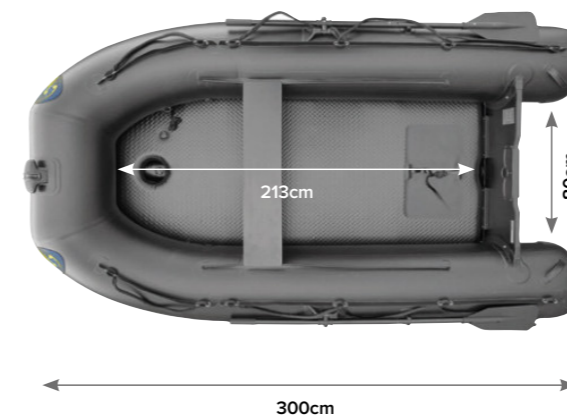

\*Dmuchana podłoga.

## BLACK BOAT 320W

Ponton 320W jest stworzony do łowienia w najbardziej wymagających i trudnych warunkach. Dzięki dodatkowej parze przednich uchwytów, aluminiowej podłodze, 2 siedzeniom i mocy silnika do 15 KM, ten ponton jest idealnym rozwiązaniem na duże jeziora, wielkie rzeki, sprawdzi się także przy połowach gigantycznych sumów. Idealny do błyskawicznego przenoszenia całego sprzętu z jednej strony jeziora na drugą, niezależnie od pogody; jest wystarczająco duży, aby w nim spać.

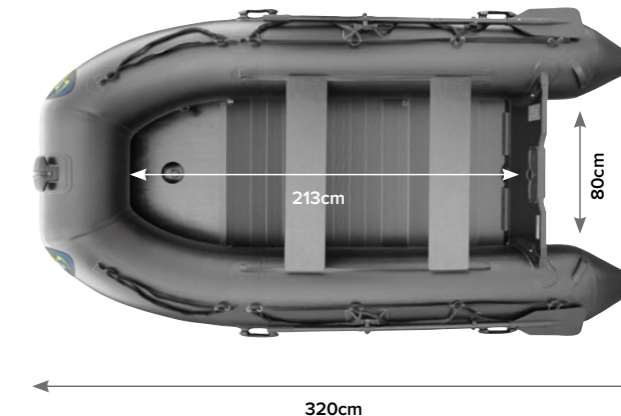

\*Aluminiowa podłoga.

KOD	WAGA (KG)	MAX MOC SILNIKA (HP)	MAX OBCIĄŻENIE (KG)	LICZBA OSÓB	KOD KRESKOWY	JEDNOSTKA SPRZEDAŻY
<b>BLACK BOAT 240WI</b>						
ACS780023	35	4	350	2		1
<b>BLACK BOAT 270WI</b>						
ACS780024	41	10	484	3		1
<b>BLACK BOAT 300WI</b>						
ACS780025	44	12	525	4		1
<b>BLACK BOAT 320W</b>						
ACS780026	55	15	566	4		1

📏 Szczegółowe wymiary wszystkich modeli Black Boat znajdują się na stronach 86-87.



**POMPKA DO PONTONU**

- Pompka do pontonów Black Boat i Black Boat One.

**ZESTAW NAPRAWCZY DO PONTONU**

- Zestaw naprawczy do pontonów Black Boat i Black Boat One.

**ZACZEP DO PONTONU**

- Wytrzymała linka bungee o długości 1,35m.
- System szybkiego zwalniania obsługiwany jedną ręką.
- Pływak Hi-Viz.
- Duży, przesuwny pływak główny – samoczynnie się dopasowuje.
- Klips ze stali nierdzewnej.



KOD	WYMIARY (CM)	MODEL	KOD KRESKOWY	JEDNOSTKA SPRZEDAŻY
<b>POMPKA DO PONTONU</b>				
ACS780009	—	All		1
<b>ZESTAW NAPRAWCZY DO PONTONU</b>				
ACS780010	—	All		1
<b>ZACZEP DO PONTONU</b>				
ACS010403	135	All		1



**WODNY SKANER**

- Zajmuje mało miejsca i jest skuteczny.
- Idealny do czystych wód; pomaga zidentyfikować charakter dna i zlokalizować zaczepy.
- 2 boczne uchwyty.
- Składany.

**TYCZKA DO OPUKIWANIA DNA**

- Praktyczna 3-składowa tyczka o długości 1,50 m z dwoma nakręcanym końcówkami.
- Do oceny rodzaju dna.
- Pokrowiec transportowy z przegrodami.

**HAKI & GOTOWE ZESTAWY****HAKI****RAZOR POINT HOOKS**

- | V-CURVE 99
- | V-CURVE XS 99
- | LONG SHANK 99
- | BOILIE BEAK POINT 100
- | MEDIUM CURVE SHANK 100
- | STIFF RIG / CHOD 100
- | CONTINENTAL XS 100
- | SHORT CURVE SHANK 100
- | ZIG & FLOATER 100

**GOTOWE ZESTAWY****RAZOR POINT RIGS**

- | CHOD RIG 102
- | 360 RIG 102
- | BLOW BACK RIG 102
- | FLUROCARBON D RIG 102
- | PVA BAG HAIR RIG 102
- | KD RIG 102
- | HINGED STIFF RIG 103

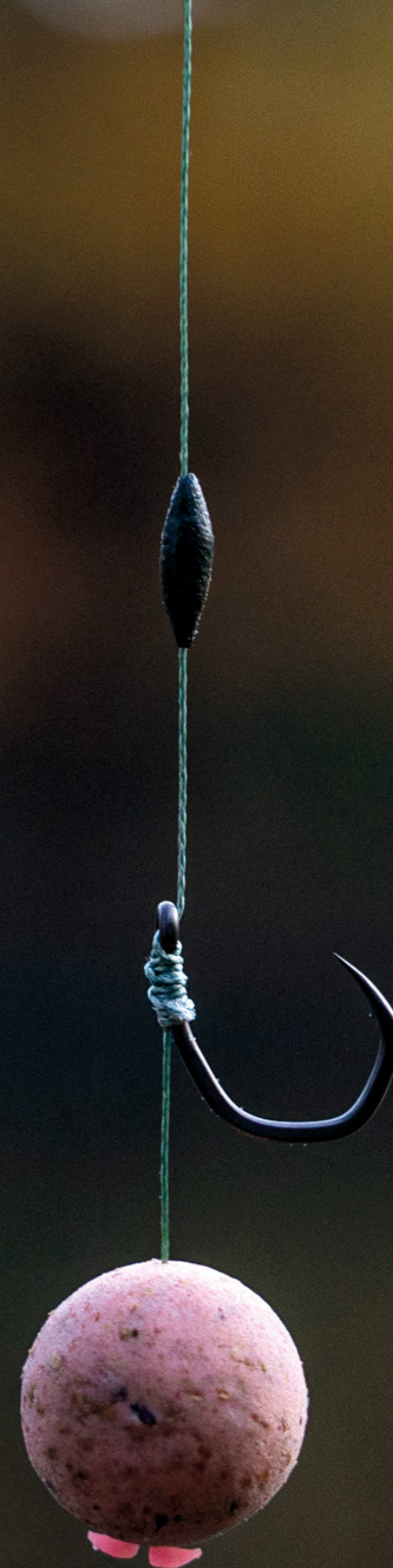

KOD	WYMIARY	KOD KRESKOWY	JEDNOSTKA SPRZEDAŻY
<b>WODNY SKANER</b>			
ACS010208	Transport case – 28cm x 31cm		1
<b>TYCZKA DO OPUKIWANIA DNA</b>			
ACS010019	4.5m		1

# RAZOR point

Haczyki Razor stały się ulubionymi haczykami karpiarzy w całej Europie. O ich jakości świadczą tysiące złowionych karpia. Stworzone w laboratoriach, przetestowane przez naszych fachowców haczyki Razor nigdy nie zawodzą. Opracowane w najmniejszych szczegółach haczyki Razor cechują: odporność na zginanie, temperatura hartowania sterowana komputerowo, chemiczne ostrzenie technologią Dura-Point. Szeroka gama haczyków umożliwia stawić czoło każdej sytuacji wędkarskiej. Haczyki Razor są produkowane dzięki najbardziej zaawansowanej technologii.

Nowe opakowania o 80% bardziej ekologiczne.

- **Technologia Dura-Point** – Najdłuższe i najostrejsze grot na rynku. Są ostre nawet po złowieniu wielu ryb.
- **Stal High Carbon** – Najważniejsza jest jakość stali. Dlatego stosujemy najlepszą stal o wysokiej zawartości węgla. Dzięki temu haczyki Razor cechuje niezwykła wytrzymałość.
- **Wykończenie PTFE (Teflon)** – Zaletą powłoki PTFE nie tylko jest to, że jest matowa, ale zmniejsza też tarcie polepszając o 50% penetrację.
- **Domknięte oczko** – Haczyka Razor nie uszkadza przyponu.
- **Mikro zadzior** – Został opracowany w taki sposób, by ułatwić walkę z rybą, jednocześnie ułatwiając jej wypuszczenie bez okaleczenia.

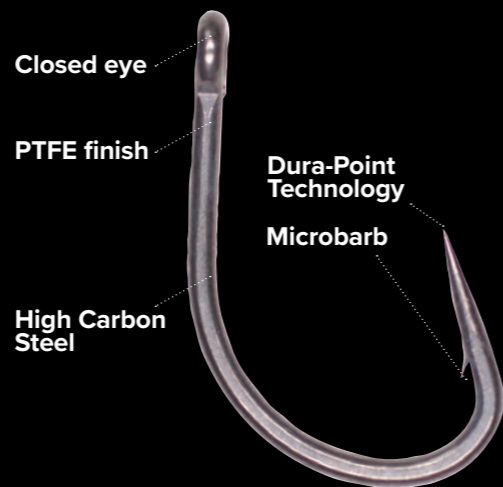

*"Sharpest hooks, straight from the packet."*

Ian Russell

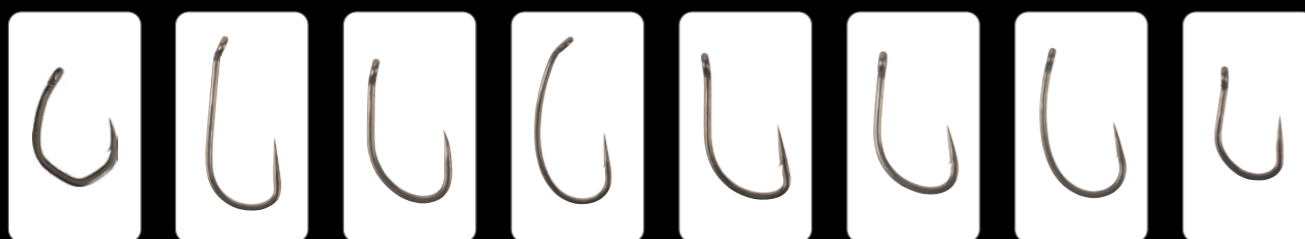

V-Curve Long Shank Boilie Beak Point Medium Curve Shank Stiff Rig / Chod Continental Xtra Strong Short Curve Shank Zig & Floater

## RAZOR V-CURVE

- Unikalne wygięcie łuku kolankowego w literę "V" znacząco redukuje możliwość zejścia ryby z haka i zmniejsza jego obciążenie podczas holu.
- Szeroki łuk kolankowy i krótki trzonek zapewniają doskonałą penetrację.
- Zwrócone do wewnątrz grot są idealne do łowienia na kamieniach i żwirze.

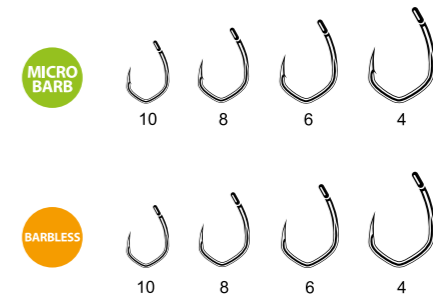

## RAZOR V-CURVE XS

- Charakteryzuje się większą średnicą zapewniając o 30% większą wytrzymałość, idealny na rekordowe okazy oraz podczas łowienia w bardzo wymagających warunkach.

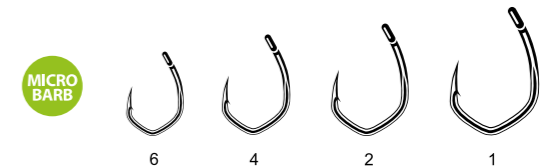

## RAZOR LONG SHANK

- Haczyk posiada długie ramię szczególnie przystosowane do zestawów zapobiegających wypłuciu przynęty przez karpia.
- Prosty grot, nachylone oczko, popularny kształt, idealny do zestawu Sit-Up & Beg.

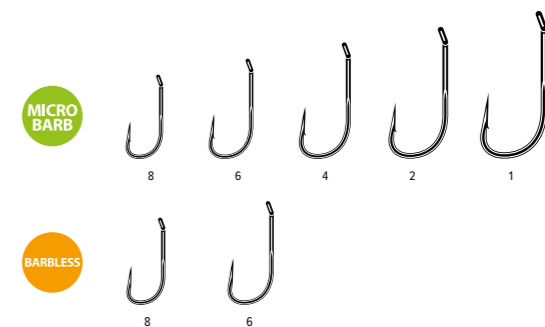

KOD	ROZMIAR HACZYKA	MODEL HACZYKA	LICZBA W OPAKOWANIU	KOD KRESKOWY	JEDNOSTKA SPRZEDAŻY
<b>V-CURVE</b>					
ACS350089	4	Mikro zadzior	10		5
ACS350088	6	Mikro zadzior	10		5
ACS350087	8	Mikro zadzior	10		5
ACS350086	10	Mikro zadzior	10		5
ACS350098	4	Bezzadziorowy	10		5
ACS350097	6	Bezzadziorowy	10		5
ACS350096	8	Bezzadziorowy	10		5
ACS350095	10	Bezzadziorowy	10		5
<b>V-CURVE XS</b>					
ACS350093	1	Mikro zadzior	10		5
ACS350092	2	Mikro zadzior	10		5
ACS350091	4	Mikro zadzior	10		5
ACS350090	6	Mikro zadzior	10		5
<b>LONG SHANK</b>					
ACS350028	1	Z zadziorem	10		5
ACS350029	2	Z zadziorem	10		5
ACS350030	4	Z zadziorem	10		5
ACS350032	6	Z zadziorem	10		5
ACS350034	8	Z zadziorem	10		5
ACS350036	6	Bezzadziorowy	10		5
ACS350037	8	Bezzadziorowy	10		5

**RAZOR BOILIE BEAK POINT**

- Ramię średniej długości. Szerokie rozwarście. Nachylone oczko. Haczyk opracowany we współpracy z Terryem Hearnem. Idealny do przynęt pływających i tonących.
- Polecany na kamieniste dno, gdyż wygięty do wewnątrz grot się nie tępi.

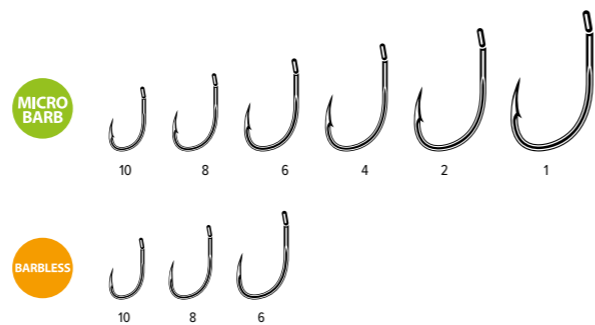

**RAZOR MEDIUM CURVE SHANK**

- Jest to zupełnie nowy wzór haka, stworzony przez połączenie cech modeli z krótkim oraz długim zakrzywionym trzonkiem, a przez to niezwykle skuteczny.
- Mając uszko lekko przygięte do wewnątrz, ten haczyk obraca się natychmiast po naprężeniu przyponu, co daje pewność skutecznego zacięcia. Pasuje do wielu różnych rodzajów zestawów, zwłaszcza do 360° Ronnie.

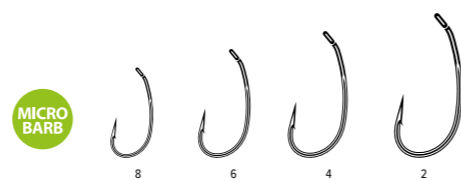

**RAZOR STIFF RIG / CHOD**

- Prosty grot, ramię średniej długości.
- Kształt przystosowany do popularnego ostatnio zestawu Chod na sztywnym przyponie typu « Riga Mortis ». Najlepszy haczyk do tego rodzaju zestawów.

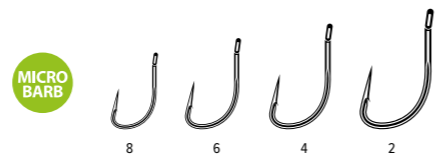

**RAZOR CONTINENTAL XS**

- Do przynęt pływających i tonących super mocny haczyk – ma na koncie jednego z największych karpia na świecie, jest również polecany do łowienia w ciężkich zaczepach.
- Krótki trzonek i szerokie rozwarście sprawiają, że idealnie nadaje się do większości zestawów montowanych na włosie.



**RAZOR SHORT CURVE SHANK**

- Najpopularniejszy kształt haczyka w naszej ofercie. Prosty grot i proste oczko umożliwiają stosowanie w wielu zestawach.
- Idealny do przynęt zarówno pływających jak i tonących. Zalecany zwłaszcza w zestawach typu "bałwanek", KD, Withy Pool.

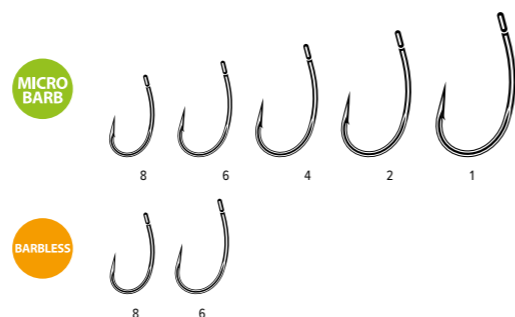

**RAZOR ZIG & FLOATER**

- Pierwszy model stworzony do metody Zig, krótkie ramię, szerokie rozwarście, grot smukły i prosty.
- Oczko lekko wygięte na zewnątrz, by współgrać z pianką zestawu Zig.



KOD	ROZMIAR HACZYKA	MODEL HACZYKA	LICZBA W OPAKOWANIU	KOD KRESKOWY	JEDNOSTKA SPRZEDAŻY
<b>BOILIE BEAK POINT</b>					
ACS350039	1	Z zadziorem	10	[Barcode]	5
ACS350040	2	Z zadziorem	10	[Barcode]	5
ACS350041	4	Z zadziorem	10	[Barcode]	5
ACS350043	6	Z zadziorem	10	[Barcode]	5
ACS350045	8	Z zadziorem	10	[Barcode]	5
ACS350046	10	Z zadziorem	10	[Barcode]	5
ACS350094	4	Bezzadziorowy	10	[Barcode]	5
ACS350047	6	Bezzadziorowy	10	[Barcode]	5
ACS350048	8	Bezzadziorowy	10	[Barcode]	5
ACS350049	10	Bezzadziorowy	10	[Barcode]	5
<b>MEDIUM CURVE SHANK</b>					
ACS350051	2	Z zadziorem	10	[Barcode]	5
ACS350052	4	Z zadziorem	10	[Barcode]	5
ACS350054	6	Z zadziorem	10	[Barcode]	5
ACS350056	8	Z zadziorem	10	[Barcode]	5
<b>STIFF RIG / CHOD</b>					
ACS350058	2	Z zadziorem	10	[Barcode]	5
ACS350059	4	Z zadziorem	10	[Barcode]	5
ACS350061	6	Z zadziorem	10	[Barcode]	5
ACS350063	8	Z zadziorem	10	[Barcode]	5
<b>CONTINENTAL XS</b>					
ACS350081	1	Z zadziorem	10	[Barcode]	5
ACS350082	2	Z zadziorem	10	[Barcode]	5
ACS350083	4	Z zadziorem	10	[Barcode]	5
ACS350084	6	Z zadziorem	10	[Barcode]	5
ACS350085	8	Z zadziorem	10	[Barcode]	5
<b>SHORT CURVE SHANK</b>					
ACS350064	1	Z zadziorem	10	[Barcode]	5
ACS350065	2	Z zadziorem	10	[Barcode]	5
ACS350066	4	Z zadziorem	10	[Barcode]	5
ACS350068	6	Z zadziorem	10	[Barcode]	5
ACS350070	8	Z zadziorem	10	[Barcode]	5
ACS350072	6	Bezzadziorowy	10	[Barcode]	5
ACS350073	8	Bezzadziorowy	10	[Barcode]	5
<b>ZIG &amp; FLOATER</b>					
ACS350075	8	Z zadziorem	10	[Barcode]	5
ACS350076	10	Z zadziorem	10	[Barcode]	5
ACS350077	12	Z zadziorem	10	[Barcode]	5
ACS350078	8	Bezzadziorowy	10	[Barcode]	5
ACS350079	10	Bezzadziorowy	10	[Barcode]	5
ACS350080	12	Bezzadziorowy	10	[Barcode]	5

### RAZOR CHOD RIG

- Wykonany z super sztywnego materiału przyponowego Riga-Mortis 25lb, który nie odkształca się.
- Dostępny w 2 rozmiarach: krótki 5,75 cm i długi 8,25 cm, oba wyposażone w krętlik nr 11 z mikrołącznikiem okrągłym, w opakowaniach po trzy sztuki.



MICRO BARB

#### SZCZEGÓŁY:

- Razor Point Stiff Rig/Chod Hook
- Przypon Ryga-Mortis 25lb
- Krętlik w rozmiarze 11

### RAZOR 360 RIG

- 360 Rig jest uważany za jeden z najlepszych zestawów typu pop-up na duże ryby.
- Nazwa wywodzi się od możliwości obrotu o 360 stopni haka umieszczonego w oczku krętlika, co zwiększa szansę na zacięcie ryby pod dowolnym kątem.



MICRO BARB

#### SZCZEGÓŁY:

- Haczyk Razor Point Medium Curve.
- Materiał przyponowy Camo Core
- Krętlik z pierścieniem
- Szybkomocujący krętlik QC nr 8
- Nasuwka antysplątaniowa mini.

### RAZOR BLOW BACK RIG

- Hak z długim trzonkiem jest idealny – gdy ryba próbuje wypłuć przynętę, mikrołącznik z przynętą przesuwają się po trzonku, odsłaniając gołe ostrze, a to zwiększa szansę na zahaczenie.
- Elementem zestawu jest też pozycjoner haka Carp Spirit Kicker, który pomaga w szybkim obrocie ostrza.
- Ten uniwersalny zestaw jest idealny zarówno do łowienia z dna, jak i na pływające przynęty pop-up.



MICRO BARB

#### SZCZEGÓŁY:

- Haczyk Razor Point Long Shank
- Pozycjoner haka Carp Spirit Kicker
- Materiał przyponowy Camo Core
- Szybkomocujący krętlik QC nr 8
- Nasuwka antysplątaniowa mini.

### RAZOR FLUOROCARBON 'D' RIG

- Fluorocarbon ma podobny współczynnik załamania światła jak woda, więc po zanurzeniu w wodzie staje się słabo widoczny.
- Zestaw "D" rig z fluorocarbonu jest idealny do łowienia z dna, na wafersy lub na bałwanki.



MICRO BARB

#### SZCZEGÓŁY:

- Haczyk Razor Point Short Curve Shank
- Fluorokarbon
- Szybkomocujący krętlik QC nr 8
- Nasuwka antysplątaniowa mini

### RAZOR PVA BAG HAIR RIG

- Carp Spirit PVA Bag Rig to krótki zestaw z plecionki przeznaczony specjalnie do woreczków PVA.
- Zestaw jest krótszy niż standardowy więc można go łatwo spakować bezpośrednio do woreczka PVA albo użyć w połączeniu z siatką PVA.



MICRO BARB

#### SZCZEGÓŁY:

- Haczyk Razor Point Boilie Beak Point
- Plecionka Re-Action
- Szybkomocujący krętlik QC nr 8
- Nasuwka antysplątaniowa mini

### RAZOR KD RIG

- Najlepiej zastosować zestaw KD do łowienia na wolnotonące, zbalansowane przynęty albo na kulki pop-up wyważone niewielką śruciną umieszczoną bezpośrednio pod przynętą.
- Hak zachowuje niesamowitą swobodę ruchów, dzięki czemu zestaw jest niezwykle łowny, słynie z dobrego trzymania ryby i ma na koncie wiele dużych okazów.



MICRO BARB

#### SZCZEGÓŁY:

- Haczyk Razor Point Short Curve Shank
- Plecionka przyponowa Camo Core
- Szybkomocujący krętlik QC nr 8
- Nasuwka antysplątaniowa mini

### RAZOR HINGED STIFF RIG

- Hinged Stiff Rig jest popularnym zestawem ze względu na dużą skuteczność zacięcia i właściwości antysplątaniowe.
- Zastosowano hak Razor Point SRC (Stiff Rig Chod) ze względu na duże, nieco odgięte uszko dla uzyskania doskonałej prezentacji przynęty.



MICRO BARB

#### SZCZEGÓŁY:

- Haczyk Razor Point Stiff Rig/Chod Hook
- Materiał przyponowy Riga-Mortis
- Krętlik z pierścieniem
- Szybkomocujący krętlik QC nr 8
- Nasuwka antysplątaniowa mini

KOD	DŁUGOŚĆ (CM)	WYTRZYMAŁOŚĆ (LB)	ROZMIAR HACYZKA	ROZMIAR KRĘTLIKA	LICZBA W OPAK.	KOD KRESKOWY	JEDNOSTKA SPRZEDAŻY
<b>CHOD RIG</b>							
ACS340023	8.25	25	4	11	3	[Barcode]	5
ACS340025	8.25	25	6	11	3	[Barcode]	5
ACS340027	8.25	25	8	11	3	[Barcode]	5
ACS340028	5.75	25	4	11	3	[Barcode]	5
ACS340030	5.75	25	6	11	3	[Barcode]	5
ACS340032	5.75	25	8	11	3	[Barcode]	5
<b>360 RIG</b>							
ACS340034	—	25	4	8	1	[Barcode]	5
ACS340035	—	20	6	8	1	[Barcode]	5
ACS340036	—	20	8	8	1	[Barcode]	5
<b>BLOW BACK RIG</b>							
ACS340045	—	25	4	8	1	[Barcode]	5
ACS340046	—	20	6	8	1	[Barcode]	5
ACS340047	—	20	8	8	1	[Barcode]	5
<b>FLUOROCARBON 'D' RIG</b>							
ACS340050	—	25	2	8	1	[Barcode]	5
ACS340051	—	25	4	8	1	[Barcode]	5
ACS340052	—	25	6	8	1	[Barcode]	5
ACS340053	—	25	8	8	1	[Barcode]	5
<b>PVA BAG HAIR RIG</b>							
ACS340057	—	20	2	8	2	[Barcode]	5
ACS340058	—	20	4	8	2	[Barcode]	5
ACS340059	—	20	6	8	2	[Barcode]	5
ACS340060	—	20	8	8	2	[Barcode]	5
<b>KD RIG</b>							
ACS340064	—	25	2	8	2	[Barcode]	5
ACS340065	—	25	4	8	2	[Barcode]	5
ACS340066	—	20	6	8	2	[Barcode]	5
ACS340067	—	20	8	8	2	[Barcode]	5
<b>HINGED STIFF RIG</b>							
ACS340038	—	25+20	4	8	1	[Barcode]	5
ACS340039	—	25+15	6	8	1	[Barcode]	5
ACS340040	—	25+15	8	8	1	[Barcode]	5

# LINKI, MATERIAŁY PRZYPONOWE & AKCESORIA

## LINKI & PRZYPONY STRZAŁOWE

### ŻYŁKI GŁÓWNE

| VELOCITY™ XS 106

| CELT-2X™ 106

| M-TX™ 106

### PLECIONKI

| 4D™ 107

### PLECIONKI SPOD & MARKER

| SPOD & MARKER BRAID™ 107

### ŻYŁKI I PRZYPONY STRZAŁOWE

| VELOCITY™ TAPERED LEADER 109

| DRESSEN-X™ 109

### AKCESORIA

| RĘKAWICA RZUTOWA – NA PRAWĄ RĘKĘ 110

| ODWIJACZ ŻYŁKI 110

| SZPULA DO USUWANIA LINKI 110

### LEADCORE & LEADERS

| CAMO WEED LEADCORE 110

| GRAVITY™ UHL 111

| GRAVITY™ SSL 111

| GRAVITY™ LFL 111

| GRAVITY™ SPLICED LEADER 112

### LEADCORE LEADERS

| CAMFUSION LEADER 112

| FLURO LEADER 112

### MATERIAŁY PRZYPONOWE

| OPTI-MEX™ 112

| BALLISTIC™ 113

| RIGA-MORTIS™ 113

| RE-ACTION™ 114

| HERCULINE™ 114

| KAMELEON 114

| COMBI-STIFF™ 114

| ZIG-MASTER™ 114

| COMBI-SOFT™ 114

| BAIT FLOSS™ 115



**VELOCITY™ XS – MONOFILAMENT MAINLINE**

- VELOCITY XS™ to jest nasza najmocniejsza żyłka najwyższej jakości, zaprojektowana specjalnie do łowienia karpia.
- Ta wszechstronnie wypróbowana, przetestowana i polecana przez Carp Spirit Team żyłka jest miękka, elastyczna i szybko tonie.
- Unikatowa formuła kopolimerów zapewnia doskonałą odporność na ścieranie, z zachowaniem wysokiego stosunku wytrzymałości na zerwanie do średnicy.

**CELT-2X™ – MONOFILAMENT MAINLINE**

- Żyłka Carp Spirit Celt-2X™ jest wyjątkowo gładka i elastyczna.
- Pokryta unikatową śliską powłoką na bazie silikonu ułatwia długie rzuty oraz polepsza nawój na szpuli kołowrotka.
- Sprawdzona formuła pozostała niezmienną, co zapewniło kontrolowaną elastyczność i rozciągliwość, doskonałą odporność na ścieranie i dużą wytrzymałość na węzłach.

**MT-X™ – MONOFILAMENT MAINLINE**

- M-TX™ to wysokiej jakości żyłka w doskonałej cenie.
- Wypróbowana i przetestowana, charakteryzuje się wyjątkowo gładkim wykończeniem, zwiększającym odporność na ścieranie i wysoką wytrzymałość na węzłach.
- M-TX™ jest dostępna w barwach zielonej i czarnej, w celu dopasowania się do różnych warunków łowienia.



KOD	DŁUGOŚĆ (M)	ŚREDNICA (MM)	WYTRZYMAŁOŚĆ (KG)	WYTRZYMAŁOŚĆ (LB)	KOD KRESKOWY	JEDNOSTKA SPRZEDAŻY
<b>VELOCITY™ XS LO-VIS GREEN</b>						
ACS470034	1200	0.25	5.0	11.0		3
ACS470035	1200	0.27	5.9	13.0		3
ACS470036	1200	0.30	7.0	15.5		3
ACS470037	1200	0.35	8.5	19.0		3
ACS470038	1200	0.40	11.8	26.0		3
<b>VELOCITY™ XS LO-VIS BROWN</b>						
ACS470040	1200	0.25	5.0	11.0		3
ACS470041	1200	0.27	5.9	13.0		3
ACS470042	1200	0.30	7.0	15.5		3
ACS470043	1200	0.35	8.5	19.0		3
ACS470044	1200	0.40	11.8	26.0		3
<b>VELOCITY™ XS LO-VIS CAMO</b>						
ACS470075	1200	0.27	5.9	13.0		3
ACS470076	1200	0.30	7.0	15.5		3
ACS470077	1200	0.35	8.5	19.0		3
ACS470078	1200	0.40	11.8	26.0		3
<b>CELT-2X™ HI-VIS GREEN</b>						
ACS470016	1600	0.26	5.4	12.0		3
ACS470017	1400	0.285	6.45	14.0		3
ACS470018	1200	0.31	7.60	16.5		3
ACS470019	1000	0.35	10.65	23.5		3
<b>MT-X™ BLACK</b>						
ACS470058	1410	0.25	4.9	11.0		6
ACS470059	1410	0.28	5.9	13.0		6
ACS470060	1410	0.30	7.0	15.5		6
ACS470061	1020	0.35	9.5	21.0		6
ACS470062	790	0.40	10.5	23.0		6
<b>MT-X™ GREEN</b>						
ACS470063	1410	0.30	7.0	15.5		6
ACS470064	1020	0.35	9.5	21.0		6
ACS470065	790	0.40	10.5	23.0		6

**4D – CAMO BRAID**

- Plecionka Carp Spirit 4D™ Camo wykonana jest z mieszanki włókien Dyneema® i poliester, co zapewnia doskonałą proporcję jakości do ceny.
- 4 barwy maskujące rozmywają widoczność linki na tle dna jeziora.
- Szybko tonąca, trwała i bardzo odporna na ścieranie, a specjalna konstrukcja splotu zapewnia wyjątkową czułość, dzięki czemu 4D™ Camo Braid jest idealna do łowienia karpi.

**SPOD & MARKER X4 – BRAID**

- Carp Spirit Spod & Marker x4 to doskonała plecionka Hi-Viz w dobrej cenie, mocna i trwała, która wytrzymuje wielokrotne rzuty raketami zanętowymi i markerami.
- Bliska zeru rozciągliwość plecionki zmniejsza jej sprężynowanie pod koniec rzutu, kiedy linka jest zablokowana na klipsie, oraz znacznie polepsza wyczuwanie rodzaju dna, gdy badamy jego konfigurację za pomocą zestawu z markerem.

**SPOD & MARKER X8 – BRAID**

- Plecionka Carp Spirit Spod & Marker x8 ma bardzo gładką powierzchnię.
- Dzięki jej 8-splotowej konstrukcji i małej średnicy zredukowano tarcie i hałas na przelotkach, co zwiększa długość i dokładność rzutów.
- Zaprojektowana specjalnie pod kątem mocy i trwałości, wytrzymuje wielokrotne rzuty raketami zanętowymi i markerami.

**VELOCITY – PRZYPPON KONICZNY**

- Każdy przypon koniczny ma 15 m długości. Jego końcowy, 5-metrowy odcinek o dużej średnicy ma kształt walca, środkowy mierzy 6 metrów i ma kształt stożka, a początkowy, 4-metrowy, ma mniejszą średnicę i kształt walca. Aby dopasować średnicę przyponu do linki głównej (przed ich połączeniem) można go skrócić, odcinając cieńszy 4-metrowy odcinek walcowaty i część stożkowego.

**DRESSEN-X – SHOCKLEADER**

- Żyłka Dressen-X wykonana ze specjalnego kopolimeru poliamidowego oferuje wyjątkową wytrzymałość na ścieranie – jest odporna na ostre skorupki małż, skały i żwir.
- Zachowuje również pewien stopień rozciągliwości, aby pomóc w amortyzowaniu szarpnięć w decydującym momencie, gdy ryba walczy na wędce.



KOD	DŁUGOŚĆ (M)	ŚREDNICA (MM)	WYTRZYMAŁOŚĆ (KG)	WYTRZYMAŁOŚĆ (LB)	KOD KRESKOWY	JEDNOSTKA SPRZEDAŻY
<b>4D CAMO BRAID</b>						
ACS640018	300	0.26	15.0	33.0		1
ACS640019	300	0.30	17.0	37.5		1
ACS640020	300	0.35	18.4	40.5		1
ACS640021	1000	0.26	15.0	33.0		1
ACS640022	1000	0.30	17.0	37.5		1
ACS640023	1000	0.35	18.4	40.5		1
<b>SPOD &amp; MARKER X4 – YELLOW</b>						
ACS640087	300	0.20	13.6	30		1
<b>SPOD &amp; MARKER X8 – ORANGE</b>						
ACS640017	300	0.20	13.6	30		1
<b>SPOD &amp; MARKER X8 – BLACK</b>						
ACS640016	300	0.20	13.6	30		1
<b>VELOCITY™ PRZYPPON KONICZNY</b>						
ACS470079	5 x 15	0.23-0.57	—	—		3
<b>DRESSEN-X – GREEN</b>						
ACS470032	100	0.40	10.34	23.0		3
550048015	100	0.50	15.73	35.0		3
560048015	100	0.60	22.00	48.5		3
570048015	100	0.70	27.50	60.5		3
580048015	100	0.80	34.00	75.0		3
<b>DRESSEN-X – BLACK</b>						
050045139	100	0.50	15.73	35.0		3



**RĘKAWICA RZUTOWA NA PRAWĄ RĘKĘ**

- Wykonana z cienkiego i elastycznego neoprenu, dzięki czemu jest bardzo wygodna w noszeniu.

**ODWIJACZ ŻYŁKI**

- To idealne narzędzie do łatwego i szybkiego opróżniania szpul o dużej pojemności kołowrotek Big Pit.
- Odwija żyłkę z prędkością 13 cm/s.
- Szybki silnik 2700 obrotów/minutę.
- Zasilanie: 4 baterie AA (brak w zestawie).

**SZPUŁA DO USUWANIA LINKI**

- Przystosowana do pracy z wiertarką bezprzewodową.
- Wyposażona w sprzęgło bezpieczeństwa w wypadku zablokowania odwijanej linki.
- Po odwinięciu całej starej linki wystarczy odkręcić pokrywkę, aby zsunąć nawój ze szpuli D.

**CAMO WEED – LEAD CORE LEADER**

- Najlepszy leader maskujący.
- Ten materiał nie tylko zlewa się z tłem dna jeziora, lecz dzięki ciężkiemu ołowianemu rdzeniowi ciasno do niego przylega. Łatwy do zaplatania (tworzenia pętelek).

**GRAVITY UHL – SOFT LEADCORE**

- Gravity™ UHL to nasz najcięższy przypon z leadcore.
- Idealny do łowienia z zestawami chod, ponieważ jest tak ciężki, że nie potrzeba stosować dodatkowej pasty obciążającej, aby mieć pewność, że przypon będzie ściśle przylegać do dna.
- Łatwy do zaplatania (tworzenia pętelek).

**GRAVITY SSL – HEAVY LEADCORE**

- Gravity™ SSL jest superelastycznym materiałem wyposażonym w ciężki ołowianny rdzeń.
- Dzięki swej elastyczności ściśle przylega do konturu dna, co daje pewność, że jest dobrze ukryty przed najbardziej płochliwymi karpami.
- Łatwy do zaplatania (tworzenia pętelek).

**GRAVITY LFL – LEAD FREE LEADER**

- Gravity™ LFL to nowa generacja leaderów bezołowiowych.
- Wykonany z szybko tonącego włókna PTFE o dużej gęstości. Jest niezwykle miękki, dzięki czemu idealnie przylega do konturu dna, co daje pewność, że jest dobrze ukryty przed najbardziej płochliwymi karpami.
- Łatwy do zaplatania (tworzenia pętelek).



KOD	DŁUGOŚĆ (M)	WYTRZYMAŁOŚĆ (KG)	WYTRZYMAŁOŚĆ (LB)	KOD KRESKOWY	JEDNOSTKA SPRZEDAŻY
<b>RĘKAWICA RZUTOWA NA PRAWĄ RĘKĘ</b>					
ACS010381	—	—	—		1
<b>ODWIJACZ ŻYŁKI</b>					
ACS010378	—	—	—		1
<b>SZPUŁA DO USUWANIA LINKI</b>					
ACS010222	—	—	—		5
<b>CAMO WEED LEAD CORE</b>					
ACS640014	5	20.40	45.0		3
<b>GRAVITY UHL CAMO GREEN</b>					
ACS640044	10	20.40	45.0		3
<b>GRAVITY UHL CAMO BROWN</b>					
ACS640045	10	20.40	45.0		3
<b>GRAVITY SSL CAMO GREEN</b>					
ACS640046	10	20.40	45.0		3
<b>GRAVITY SSL CAMO BROWN</b>					
ACS640047	10	20.40	45.0		3
<b>GRAVITY LFL CAMO GREEN</b>					
ACS640048	10	18.1	40		3
<b>GRAVITY LFL CAMO BROWN</b>					
ACS640049	10	18.1	40		3

**GOTOWE PRZYPONY LEADCORE GRAVITY**

- Pełny zakres gotowych przyponów leadcore.
- Splatane ręcznie, indywidualnie testowane.
- Wykonane z naszego leadcore Gravity™ UHL.

**PRZYPONY CAMFUSION**

- Przypony Camfusion oferują najlepszy kamuflaż zestawu. Światło przechodzące przez przezroczysty przypon Camfusion z delikatnym odcieniem zieleni daje efekt wtapiania się przyponu w naturalne tło dna jeziora.
- W odróżnieniu od tradycyjnego zestawu tubowego, przypony Camfusion są tonące i mają litą konstrukcję, co oznacza, że nie ma w nich miejsca na bąbelki powietrza. Gładkie, zgrzewane połączenie pętli zmniejsza ryzyko splątania, a średnica przyponu daje odpowiednie zabezpieczenie podczas walki z rybą. 100 cm x 35 lbs.
- Dostępne w wersji standardowej oraz z krętlikiem i kółeczkiem.

**PRZYPONY FLUOROCARBONOWE**

- Przypony fluorocarbonowe idealnie nadają się do łowienia w warunkach dobrego oświetlenia, w czystej wodzie i w łowiskach, w których typowe przypony pływają ryby.
- Przypony fluorocarbonowe są przezroczyste, dzięki czemu mogą łatwo wtapiać się w naturalne tło dna jeziora.
- W odróżnieniu od tradycyjnych przyponów tubowych, przypony fluorocarbonowe toną i mają litą konstrukcję, co oznacza, że nie ma w nich miejsca na bąbelki powietrza. Gładkie, zgrzewane połączenie pętli zmniejsza ryzyko splątania, a średnica przyponu daje odpowiednie zabezpieczenie podczas walki z rybą.
- Dostępne w wersji standardowej oraz z krętlikiem i okrągłym łącznikiem.

**OPTI-MEX**

- 100% fluorocarbon.
- Opti-Mex jest wykonany ze 100% fluorocarbonu, który ze względu na swoje właściwości refrakcyjne jest praktycznie niewidoczny w wodzie i tonie 4 razy szybciej niż zwykła żyłka nylonowa.
- Dzięki niewielkiej rozciągliwości i wyjątkowej odporności na ścieranie, Opti-Mex jest idealnym wyborem do najtrudniejszych warunków łowienia, które wymagają najlepszej możliwej prezentacji przynęty.

**RIGA-MORTIS – CHOD HOOKLINK**

- RIGA-MORTIS jest najlepszym materiałem do zestawów chod & stiff.
- Niezwykła pamięć kształtu zapewnia zachowanie kształtu zestawu chod rig podczas rzutu.
- Można go łatwo zgiąć w palcach albo wyprostować rozciągając dwoma narzędziami Multi-Pull.

**BALLISTIC – SNAG & LEADER BRAID**

- Ballisti™ jest ekstremalnie mocną i elastyczną plecionką o neutralnej pływalności i bardzo wysokiej odporności na ścieranie.
- Idealna plecionka na przypony strzałowe oraz na ekstremalnie zaczepowe łowiska.



KOD	RODZAJ	DŁUGOŚĆ	WYTRZYMAŁOŚĆ (KG)	WYTRZYMAŁOŚĆ (LB)	KOD KRESKOWY	JEDNOSTKA SPRZEDAŻY
<b>GOTOWE PRZYPONY LEADCORE GRAVITY</b>						
ACS010148	Loop to Swivel	90cm	—	—	[Barcode]	5
ACS010149	Lead Clip	90cm	—	—	[Barcode]	5
ACS010150	Metallic Lead Clip	90cm	—	—	[Barcode]	5
ACS010151	Helicopter	90cm	—	—	[Barcode]	5
<b>PRZYPONY CAMFUSION</b>						
ACS340081	Ring Swivel	100cm	—	45	[Barcode]	5
ACS340082	Rolling Swivel	100cm	—	45	[Barcode]	5
<b>PRZYPONY FLUOROCARBONOWE</b>						
ACS340083	Ring Swivel	100cm	—	45	[Barcode]	5
ACS340084	Rolling Swivel	100cm	—	45	[Barcode]	5
<b>OPTI-MEX FLUOROCARBON</b>						
ACS640039	—	20m	8.20	18.0	[Barcode]	3
ACS640040	—	20m	10.50	23.0	[Barcode]	3
ACS640041	—	20m	14.80	32.5	[Barcode]	3
ACS640042	—	20m	17.00	37.5	[Barcode]	3
ACS640043	—	20m	19.00	42.0	[Barcode]	3
<b>RIGA-MORTIS CAMO GREEN</b>						
ACS640053	—	20m	6.80	15	[Barcode]	3
ACS640054	—	20m	9.10	20	[Barcode]	3
ACS640055	—	20m	11.30	25	[Barcode]	3
<b>BALLISTIC – SNAG &amp; LEADER BRAID CAMO GREEN</b>						
ACS640033	—	20m	11.30	25	[Barcode]	3
ACS640034	—	20m	15.90	35	[Barcode]	3
ACS640035	—	20m	20.40	45	[Barcode]	3
<b>BALLISTIC – SNAG &amp; LEADER BRAID CAMO BROWN</b>						
ACS640036	—	20m	11.30	25	[Barcode]	3
ACS640037	—	20m	15.90	35	[Barcode]	3
ACS640038	—	20m	20.40	45	[Barcode]	3

**RE-ACTION – FAST SINKING BRAID**

- Re-Action™ to szybkotonąca, bardzo miękka, elastyczna plecionka do haczyka i włosa, idealna szczególnie do prezentacji woreczków PVA.
- Wykonana z włókien Dyneema oraz poliestrowych ma doskonałą wytrzymałość na węzłach i odporność na ścieranie.

**HERCULINE – SLOW SINKING BRAID**

- Herculine jest plecionką wolnotonąca.
- Ten niezwykle miękki łącznik haczyka jest idealny do prezentacji różnych zestawów, w tym elastycznych zestawów do woreczków PVA.

**KAMELEON – SOFT COATED HOOKLINK**

- Kameleon ma wiele kolorów na całej swej długości, aby uzyskać kamuflaż najlepszy wśród linek.
- Szybkotonąca plecionka w miękkiej otulinie, idealna do zestawów Combi. Może być również wykorzystana bez ściągania otuliny jako pólsztynowy łącznik haczyka.

**COMBI-STIFF – STIFF COATED HOOKLINK**

- Szybkotonąca plecionka sztywnej otulinie, dobra zwłaszcza w zestawie Combi-Stiff na jeziora czystym dnie.
- W celu wykonania idealnego zestawu Combi lub Hinge usuń powłokę na wymaganym docinku plecionki za pomocą narzędzia Strip-eaze.

**ZIG-MASTER – ZIG & FLOAT LINE**

- Przypon Zig-Master™ Line jest przezroczystą, niemal niewidzialną żyłką idealną do podania przynęty w toni na zestawie Zir Rig lub na powierzchni. Mała elastyczność i zerowa wyporność czynią z niej idealny przypon.
- Wysoka wytrzymałość na węzłach.
- Świetny stosunek przekroju do wytrzymałości.

**COMBI-SOFT – SOFT COATED HOOKLINK**

- Szybkotonąca plecionka w miękkiej otulinie, idealna do zestawów Combi, może być również wykorzystana bez ściągania otuliny jako pólsztynowy łącznik haczyka.
- W celu wykonania idealnego zestawu Combi lub Hinge usuń otulinę na wymaganym docinku plecionki za pomocą narzędzia Strip-eaze.

**NIĆ DO PRZYŃĘT**

- Nić do przynęt – idealna do mocowania pop-upów, niezbędny element wyposażenia karpiarza.
- Idealna do mocowania twardych, gładkich kulek.
- Płaski profil i woskowa powłoka – pewne zamocowanie przynęty.



KOD	DŁUGOŚĆ (M)	WYTRZYMAŁOŚĆ (KG)	WYTRZYMAŁOŚĆ (LB)	KOD KRESKOWY	JEDNOSTKA SPRZEDAŻY
<b>REACTION CAMO GREEN</b>					
ACS640058	20	6.80	15		3
ACS640059	20	9.10	20		3
ACS640060	20	11.30	25		3
ACS640061	20	15.90	35		3
<b>REACTION CAMO BROWN</b>					
ACS640062	20	6.80	15		3
ACS640063	20	9.10	20		3
ACS640064	20	11.30	25		3
ACS640065	20	15.90	35		3
<b>HERCULINE CAMO GREEN</b>					
ACS640066	20	6.80	15		3
ACS640067	20	9.10	20		3
ACS640068	20	11.30	25		3
<b>HERCULINE CAMO BROWN</b>					
ACS640069	20	6.80	15		3
ACS640070	20	9.10	20		3
ACS640071	20	11.30	25		3
<b>KAMELEON</b>					
ACS640092	20	9.10	20		3
ACS640093	20	11.30	25		3
ACS640094	20	15.90	35		3
<b>COMBI-STIFF CAMO BROWN</b>					
ACS640072	20	6.80	15		3
ACS640073	20	11.30	25		3
<b>COMBI-STIFF CAMO GREEN</b>					
ACS640074	20	6.80	15		3
ACS640075	20	11.30	25		3
<b>ZIG-MASTER</b>					
ACS470080	110	0.23	8		3
ACS470081	110	0.25	10		3
ACS470082	110	0.28	12		3
<b>COMBI-SOFT CAMO BROWN</b>					
ACS640078	20	9.10	20		3
ACS640079	20	11.30	25		3
ACS640080	20	15.90	35		3
<b>COMBI-SOFT CAMO GREEN</b>					
ACS640081	20	9.10	20		3
ACS640082	20	11.30	25		3
ACS640083	20	15.90	35		3
<b>NIĆ DO PRZYŃĘT</b>					
ACS010390	50	—	—		3

# NARZĘDZIA DO ZESTAWÓW

## IGŁY, WIERTŁA & STOPERY DO PRZYŃĘT

- | IGŁA DO PVA 117
- | IGŁA DO PLECIONEK I TWARDYCH PRZYŃĘT 117
- | GRUBA IGŁA Z ZAPADKĄ 117
- | CIENKA IGŁA Z ZAPADKĄ 117
- | IGŁA DO WORECZKÓW PVA 117
- | IGŁA DO BIAŁYCH ROBAKÓW I MIĘKKICH PRZYŃĘT 118
- | UNIWERSALNY ZESTAW IGIEŁ 118
- | ZESTAW IGIEŁ DO PVA 118
- | WIERTŁO DO PRZYŃĘT 118
- | WIERTŁO DO KULEK 118
- | STOPERY DO KULEK 118
- | STOPER-KUKURYDZA DO KULEK 118
- | PSTOPERY PRZEDŁUŻAJĄCE WŁOS 118
- | STOPERY PRZEDŁUŻAJĄCE WŁOS 118
- | STOPERY PRZEDŁUŻAJĄCE WŁOS 119
- | TALERZYKOWE STOPERY DO KULEK 119

## NARZĘDZIA DO LINEK

- | STRIP-EAZE TOOL 120

## NOŻYCZKI & SZCZYPCE

- | SZCZYPCE TNĄCE 120



### IGŁA DO PVA

- Igła przeznaczona do nici i taśm PVA. Jej zakrzywiony koniec zapewnia dobre trzymanie nici lub taśmy PVA podczas nawlekania na nie przynęt.



### IGŁA DO PLECIONEK I TWARDYCH PRZYŃĘT

- Otwarta igła, idealna do włosa wykonanego z plecionki. Ogranicza uszkodzenia włosa, a jej ostrze jest doskonałe do twardych przynęt, takich jak orzechy tygrysie lub kulki suszone na powietrzu.



### GRUBA IGŁA Z ZAPADKĄ

- Ta uniwersalna igła pasuje do większości drobnych przynęt i kulek proteinowych.
- Ruchoma zapadka pewnie trzyma włos podczas nawlekania przynęt. Jest to również świetne małe narzędzie do wiązania małych pętelek i krótkich włosów.



### CIENKA IGŁA Z ZAPADKĄ

- Igła przeznaczona do małych kulek proteinowych i delikatnych przynęt. Jest zakończona haczykiem z cienkiego drutu, co zmniejsza ryzyko pęknięcia przynęty.
- Idealna do zaplatania leadcore oraz do przewlekania plecionki przez cienką silikonową rurkę.



### IGŁA DO WORECZKÓW PVA

- Przeznaczona głównie do przewlekania przyponu przez napełniony woreczek z siatki PVA. Zamknięta zapadka gwarantuje, że podczas przewlekania siatka woreczka nie zostanie zaczepiona ani uszkodzona.
- Idealna również do przewlekania sznurka lub taśmy PVA.



KOD	KOD KRESKOWY	JEDNOSTKA SPRZEDAŻY
<b>IGŁA DO PVA</b>		
ACS010262		5
<b>IGŁA DO PLECIONEK I TWARDYCH PRZYŃĘT</b>		
ACS010263		5
<b>GRUBA IGŁA Z ZAPADKĄ</b>		
ACS010264		5
<b>CIENKA IGŁA Z ZAPADKĄ</b>		
ACS010265		5
<b>IGŁA DO WORECZKÓW PVA</b>		
ACS010266		5

**IGŁA DO BIAŁYCH ROBAKÓW I MIĘKKICH PRZYNET**

- Bardzo cienka hartowana igła ze stali nierdzewnej ogranicza ryzyko uszkodzenia miękkich przynęt, takich jak białe robaki czy kukurydza, idealna do włosów z cienkiej żyłki lub z plecionki.

**UNIERSALNY ZESTAW IGIEŁ**

- Zestaw igieł oznaczony kolorami przydatny w każdej sytuacji wędkarskiej.

Uniwersalny zestaw igieł zawiera:

1x gruba igła z zapadką – żółty

1x igła do plecionek i twardych przynęt – pomarańczowy

1x igła do białych robaków i miękkich przynęt – magenta

1x cienka igła z zapadką – niebieski

**ZESTAW IGIEŁ DO PVA**

- Zestaw igieł oznaczony kolorami przydatny w każdej sytuacji wędkarskiej.

Zestaw zawiera:

1x igła do woreczków PVA – zielona

1x igła do taśm PVA – czerwona

**WIERTŁO DO PRZYNET**

- Wiertło o średnicy 1,2 mm ze stali nierdzewnej
- Idealne do wykonywania otworów w twardych przynętach, takich jak twardsze kulki lub pellet.

**WIERTŁO DO KULEK**

- 6mm wiertło do kulek.
- Idealne do wiercenia kulek proteinowych lub dużych przynęt, takich jak orzechy tygrysie, dzięki czemu można włożyć pływającą piankę lub korkowy sztyft, aby unosiły się na wodzie.

**STOPERY DO KULEK**

- Te dyskretne stopery do pływających przynęt, dobrze dopasowane do zakrzywionej powierzchni kulek każdego rozmiaru, pewnie blokują przynętę na włosie.

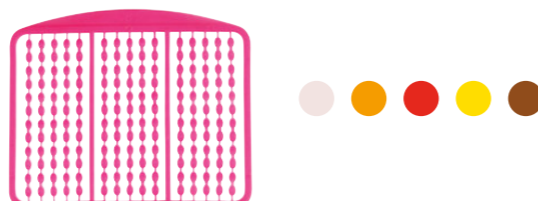
**STOPER-KUKURYDZA DO KULEK**

- Stopery do kulek w formie pływającej sztucznej kukurydzy polepszają widoczność przynęty.
- 2 długości haczyków pozwalają na zmianę średnicy kulki bez konieczności zmiany długości włosa.

**STOPERY PRZEDŁUŻAJĄCE WŁOS**

- Przeznaczone do błyskawicznego przedłużania włosa. Idealne do łowienia na duże przynęty oraz na bałwanki bez potrzeby przewiązywania zestawu.
- Oferowane w ramach w 3 długościach (4, 8 i 12 mm), co zapewnia wszechstronność zastosowań.

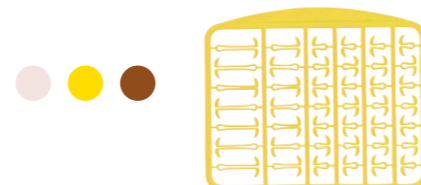
**STOPERY PRZEDŁUŻAJĄCE WŁOS**

- Stopery do przynęt w 3 różnych długościach do kulek różnych średnic, eliminujące konieczność zmiany długości włosa.

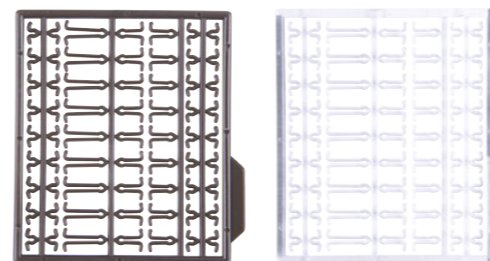
**TALERZYKOWE STOPERY DO KULEK**

- Stopery talerzykowe o specjalnym kształcie są dyskretnym, zgrabnym rozwiązaniem – alternatywnym dla typowych stoperów do kulek.



KOD	DIAMETER (MM)	KOLOR	ILOŚĆ	KOD KRESKOWY	JEDNOSTKA SPRZEDAŻY
<b>IGŁA DO BIAŁYCH ROBAKÓW I MIĘKKICH PRZYNET</b>					
ACS010267	—	—	—		5
<b>UNIERSALNY ZESTAW IGIEŁ</b>					
ACS010269	—	—	4		5
<b>ZESTAW IGIEŁ DO PVA</b>					
ACS010270	—	—	2		5
<b>WIERTŁO DO PRZYNET</b>					
ACS010268	1.2	—	—		5
<b>WIERTŁO DO KULEK</b>					
871000361	6	—	—		10
<b>STOPERY DO KULEK</b>					
ACS010278	—	Clear	180		5
ACS010279	—	Fluorescent Yellow	180		5
ACS010280	—	Fluorescent Orange	180		5
ACS010281	—	Fluorescent Pink	180		5
ACS010282	—	Fluorescent Red	180		5
ACS010283	—	Brown	180		5
<b>STOPER-KUKURYDZA DO KULEK</b>					
ACS010011	—	Yellow	10 + 10		10
<b>STOPERY PRZEDŁUŻAJĄCE WŁOS</b>					
ACS010290	—	Clear	—		5
ACS010291	—	Fluorescent Yellow	—		5
ACS010295	—	Brown	—		5
<b>STOPERY PRZEDŁUŻAJĄCE WŁOS</b>					
ACS010109	—	Black	—		10
ACS010110	—	Clear	—		10
<b>TALERZYKOWE STOPERY DO KULEK</b>					
926000361	—	Assorted	—		10

**STRIP-EAZE TOOL**

- Ergonomiczny, dopasowany do kciuka i palca wskazującego.
- Ściągacz Strip-Eaze jest przeznaczony do łatwego, bezpiecznego usuwania zewnętrznej powłoki plecionek typu combi bez uszkodzenia wewnętrznej powłoki

**SZCZYPCE TNĄCE**

- Wszechstronne szczypce otwierane sprężyną, dzięki czemu są łatwe w obsłudze i przydatne do wielu zadań.
- Szczęki mają precyzyjnie szlifowaną krawędź, idealne do cięcia zarówno plecionek, jak i żyłek.



KOD	KOD KRESKOWY	JEDNOSTKA SPRZEDAŻY
<b>STRIP-EAZE TOOL</b>		
ACS010220		5
<b>SZCZYPCE TNĄCE</b>		
ACS010118		3

# ELEMENTY ZESTAWÓW KOŃCOWYCH, KRĘTLIKI, MIKROZŁĄCZKI & CIĘŻARKI

## ELEMENTY ZESTAWÓW KOŃCOWYCH

- BEZPIECZNE KLIPSY
- | BEZPIECZNE KLIPSY – ZESTAW 122
- | BEZPIECZNE KLIPSY 122
- | METALOWE BEZPIECZNE KLIPSY 122
- | GUMOWE NASADKI DO BEZPIECZNYCH KLIPSÓW 122
- | ANTYSPLĄTANIOWE BEZPIECZNE KLIPSY – ZESTAW 122

## NASADKI I KORALIKI

- | NASADKI I KORALIKI DO ZESTAWÓW HELIKOPTEROWYCH 123
- | GUMOWE KORALIKI 123
- | NASADKI ANTYSPLĄTANIOWE 123

## RURKI I POZYCJONERY HAKA

- | RURKI ANTYSPLĄTANIOWE 124
- | RURKI TERMOKURCZLIWE 124
- | RURKI SILIKONOWE 124
- | POZYCJONERY HAKA LINE ALIGNER 124
- | POZYCJONERY HAKA WITHY POOL 124

## POZYCJONERY HAKA I CIĘŻARKI DO PRZYPONU

- | POZYCJONERY HAKA 124
- | WOLFRAMOWE CIĘŻARKI DO PRZYPONU 124
- | WOLFRAMOWA RURKA ANTYSPLĄTANIOWA 125
- | PASTA WOLFRAMOWA 125

## AGRAFKI I STOPERY DO BIAŁYCH ROBAKÓW

- | AGRAFKA DO BIAŁYCH ROBAKÓW 126
- | STOPERY POP-UP 126

- | STOPERY D-RIG 126
- | GUMKI DO MOCOWANIA PRZYNET 126

## SZPILKI I WKRĘTKI POP-UP

- | SZPILKI POP-UP 126
- | WKRĘTKI POP-UP 126

## KRĘTLIKI & MIKROZŁĄCZKI

- | KRĘTLIKI 128
- | KRĘTLIK Z MIKROZŁĄCZKĄ 128
- | KRĘTLIK Z AGRAFKĄ SPEED LINK 128
- | KRĘTLIK BIG EYE 128
- | SZYBKOMOCUJĄCY KRĘTLIK QC 128
- | QC Z MIKROZŁĄCZNIKIEM 128
- | KRĘTLIK Z AGRAFKĄ CORK SCREW 128
- | KRĘTLIK QUICK LOCK 128
- | KRĘTLIK DO WORECZKÓW PVA 129
- | AGRAFKA QUICK 129
- | AGRAFKA LOCK IN SNAP 129
- | MIKROZŁĄCZKA OWALNA 129
- | MIKROZŁĄCZKA OKRĄGŁA 129

## CIĘŻARKI

- CIĘŻARKI
- | CIĘŻAREK– DISTANCE / SQUARE UNIVERSAL / TRILOBE / RIVER 130
- | CAMO WEED – DISTANCE / UNIVERSAL 132
- | GRAVEL – DISTANCE / UNIVERSAL / RIVER 133
- | CIĘŻAREK DO SONDOWANIA ŁOWISKA 134

## BACK LEADS

- | BACK LEAD 134
- | PŁASKI BACK LEAD 134
- | KLIPS DO BACK LEAD 134

## METHOD FEEDER

- | KOSZYCZEK DO METHOD FEEDER 134

**BEZPIECZNE KLIPSY – ZESTAW**

- Prawdopodobnie najpopularniejszy sposób bezpiecznego mocowania ciężarka.
- Siła wymagana do uwolnienia ciężarka zależy od tego, jak daleko gumowy stożek jest nasunięty na klips.
- Każdy klips ma poprzeczny otworek pod mały kołek, który bezpiecznie mocuje krętlik w korpusie klipsa (co jest niezbędne dla prawidłowego działania klipsa), ale można go wyjąć za pomocą dołączonego narzędzia.

**BEZPIECZNE KLIPSY**

- Prawdopodobnie najpopularniejszy sposób bezpiecznego mocowania ciężarka.
- Siła wymagana do uwolnienia ciężarka zależy od tego, jak daleko gumowy stożek jest nasunięty na klips.
- Każdy klips ma poprzeczny otworek pod mały kołek, który bezpiecznie mocuje krętlik w korpusie klipsa (co jest niezbędne dla prawidłowego działania klipsa), ale można go wyjąć za pomocą dołączonego narzędzia.

**METALOWE BEZPIECZNE KLIPSY**

- Bardzo wytrzymały do 350 g, do ekstremalnego łowienia.
- Przeznaczony do użycia z naszym krętlikiem nr 08.
- Pakiet zawiera: 10 metalowych klipsów i 10 gumowych stożków.

**GUMOWE NASADKI DO BEZPIECZNYCH KLIPSÓW**

- Zaprojektowane do stosowania z naszymi klipsami bezpieczeństwa i rurką antysplątaniową, w celu uzyskania eleganckiego, opływowego połączenia i ograniczenia splątania zestawu.

**ANTYSPLĄTANIOWE ZESTAWY Z BEZPIECZNYM KLIPSEM**

- Zaprojektowane w celu wyeliminowania plątania podczas rzutów gotowe zestawy z naszymi klipsami bezpieczeństwa, wyposażone w tonącą rurkę antysplątaniową o długości 18 cali.
- Standardowo dostarczane z naszymi krętlikami QC.

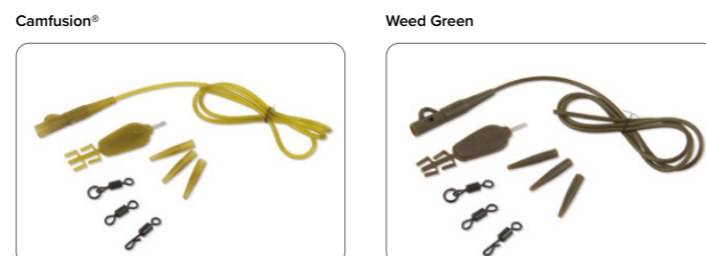
**NASADKI I KORALIKI DO ZESTAWÓW HELIKOPTEROWYCH**

- Koralek oporowy helikoptera jest wykonany z nieco twardszej gumy, aby zapewnić amortyzację i chronić linkę główną podczas holu ryby, natomiast bardziej miękki górny koralek ma otwór o stopniowanej średnicy, aby zapewnić gładkie przejście przez przypon w wypadku pęknięcia zestawu.

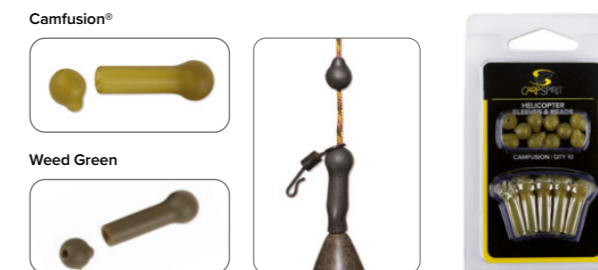
**GUMOWE KORALIKI**

- Te półmiękkie koralki mają wiele zastosowań, są idealne do ochrony węzłów.
- Wewnętrzny otwór o stopniowanej średnicy oznacza, że mogą być stosowane w zestawach helikopterowych oraz Chod rig na linkach leadcore i spiekanych, a mimo to mogą zostać przesunięte przez węzeł w przypadku zerwania zestawu.

**NASADKI ANTYSPLĄTANIOWE**

- Antypoślizgowe nasuwki, zaprojektowane do współpracy z naszymi krętlikami QC, nie tylko osłaniają i zabezpieczają węzeł, ale także ograniczają splątania, zapobiegając składaniu się linki z haczykiem podczas rzutu.

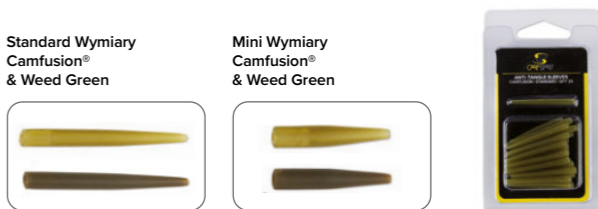

KOD	KOLOR	ŚREDNICA (MM)	ILOŚĆ	KOD KRESKOWY	JEDNOSTKA SPRZEDAŻY
<b>BEZPIECZNE KLIPSY – ZESTAW</b>					
ACS010228	Camfusion	—	10		5
<b>BEZPIECZNE KLIPSY</b>					
ACS010360	Camfusion	—	10		5
ACS010361	Weed Green	—	10		5
<b>METALOWE BEZPIECZNE KLIPSY</b>					
ACS010363	Weed Green	—	10		5
<b>GUMOWE NASADKI DO BEZPIECZNYCH KLIPSÓW</b>					
ACS010231	Camfusion	—	10		5
<b>ANTYSPLĄTANIOWE ZESTAWY Z BEZPIECZNYM KLIPSEM</b>					
ACS010226	Camfusion	0.30	3		5
ACS010227	Weed Green	0.30	3		5
<b>NASADKI I KORALIKI DO ZESTAWÓW HELIKOPTEROWYCH</b>					
ACS010232	Camfusion	—	10		5
ACS010249	Weed Green	—	10		5
<b>GUMOWE KORALIKI</b>					
ACS010233	Camfusion	—	25		5
ACS010250	Weed Green	—	25		5
<b>NASADKI ANTYSPLĄTANIOWE</b>					
ACS010234 (Std)	Camfusion	—	25		5
ACS010251 (Std)	Weed Green	—	25		5
ACS010235 (Mini)	Camfusion	—	30		5
ACS010252 (Mini)	Weed Green	—	30		5

**RURKA ANTYSPLĄTANIOWE**

- Łatwe do przewlekania rurki przeznaczona do tego, aby wyeliminować plątanie zestawu podczas rzutu, zamaskować linkę, a także zabezpieczyć rybę podczas holu, uniemożliwiając jej bezpośredni kontakt z linką.

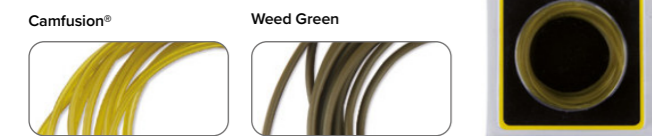
**RURKI TERMOKURCZLIWE**

- Rurki termokurczliwe mają współczynnik kurczenia 3:1, idealny do osłaniania i zabezpieczania węzła na haczyku.
- Dzięki ich doskonałej pamięci kształtu można w różny sposób przedłużyć trzonki haczyków i w ten sposób poprawić skuteczność zacięć.

**RURKI SILIKONOWE**

- Silikonowa rurka jest niezbędne do pewnego trzymania włosa na trzonku haka, pomagają również ograniczyć plątanie zestawu i zwiększyć skuteczność zacięć.

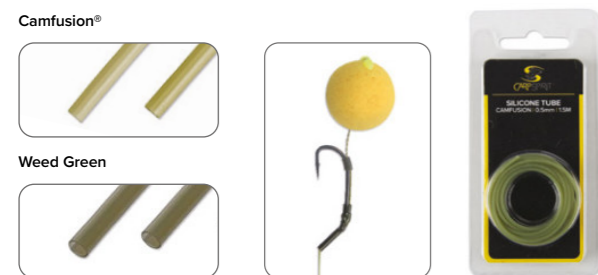
**POZYCJONERY HAKA LINE ALIGNER**

- Przeznaczone do do tworzenia perfekcyjnych zestawów bez kłopotliwego termicznego obkurczania lub innego kształtowania rurki.

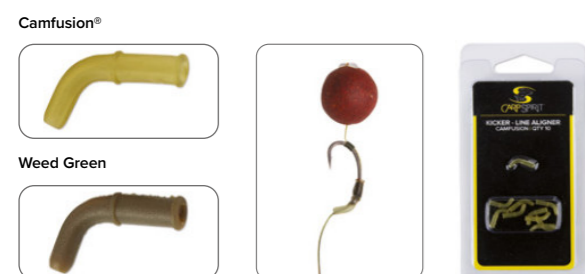
**POZYCJONERY HAKA WITHY POOL**

- Przeznaczone do tworzenia perfekcyjnych zestawów pool rigs bez kłopotliwego termicznego obkurczania lub innego kształtowania rurki.

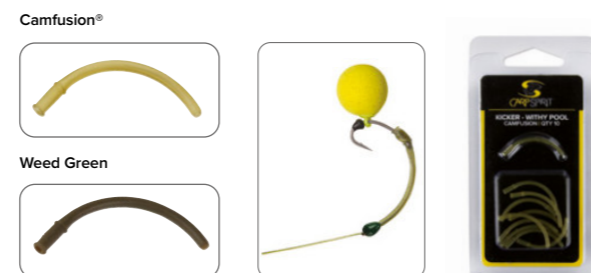
**POZYCJONERY HAKA**

- Te wstępnie uformowane tulejki to doskonałe pozycjonery haka.
- Pozycjoner ustawia wyjście przyponu naprzeciw ostrza haczyka, co zwiększa skuteczność zestawu.
- Także kąt między ostrzem haka, a przyponem staje się mniejszy, dzięki czemu rybnie trudniej wypłuć przynętę.

**WOLFRAMOWE CIĘŻARKI DO PRZYPONU**

- Ciężarki wolframowe zapewniają ciasne przyleganie przyponu do dna, co polepsza skuteczną prezentację przynęty.

**WOLFRAMOWA RURKA ANTYSPLĄTANIOWA**

- Rurka jest wykonana z tworzywa wymieszanego z mikrogranulkami wolframowymi, a przez to ma bardzo duży ciężar właściwy i ciasno przylega do dna jeziora, co świetnie ukrywa zestaw przed najbardziej ostrożnymi karpami.

**PASTA WOLFRAMOWA**

- Wysokiej jakości pasta wolframowa, którą można formować bezpośrednio na przyponie dla zrównoważenia przynęty typu pop-up lub innej pływającej przynęty.
- Nasza rada: aby ułatwić jej formowanie na przyponie i aby ją zmiękczyć, po prostu roluj niewielki kawałek pasty w dłoniach.

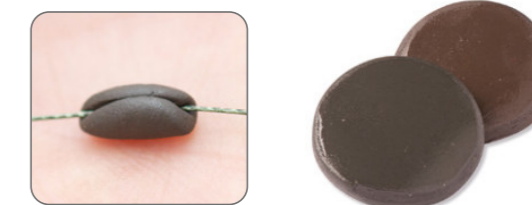

KOD	KOLOR	ŚREDNICA (MM)	DŁUGOŚĆ	ILOŚĆ	KOD KRESKOWY	JEDNOSTKA SPRZEDAŻY
<b>RURKI ANTYSPLĄTANIOWE</b>						
ACS010236	Camfusion	0.7	2m	—		5
ACS010253	Weed Green	0.7	2m	—		5
<b>RURKI TERMOKURCZLIWE</b>						
ACS010237	Camfusion	1.2	5cm	10		5
ACS010238	Camfusion	1.6	5cm	10		5
ACS010239	Camfusion	2.4	5cm	10		5
ACS010254	Weed Green	1.2	5cm	10		5
ACS010255	Weed Green	1.6	5cm	10		5
ACS010256	Weed Green	2.4	5cm	10		5
<b>RURKI SILIKONOWE</b>						
ACS010240	Camfusion	0.5	1.5m	—		5
ACS010257	Weed Green	0.5	1.5m	—		5
<b>POZYCJONERY HAKA LINE ALIGNER</b>						
ACS010241	Camfusion	—	—	10		5
ACS010258	Weed Green	—	—	10		5
<b>POZYCJONERY HAKA WITHY POOL</b>						
ACS010242	Camfusion	—	—	10		5
ACS010259	Weed Green	—	—	10		5
<b>POZYCJONERY HAKA</b>						
ACS010364	Camfusion	—	—	15		10
ACS010365	Camfusion	—	—	15		10
ACS010126	Weed Green	—	—	15		10
ACS010127	Weed Green	—	—	15		10
<b>WOLFRAMOWE CIĘŻARKI DO PRZYPONU</b>						
ACS010121 (Std)	Khaki	—	—	15		10
ACS010200 (XL)	Khaki	—	—	15		10
ACS010201 (XL)	Brown	—	—	15		10
<b>WOLFRAMOWA RURKA ANTYSPLĄTANIOWA</b>						
ACS010045	Please see product for specification	—	—	—		10
<b>PASTA WOLFRAMOWA</b>						
ACS010051	Dark Green	—	—	—		5
ACS010052	Dark Brown	—	—	—		5





**AGRAFKA DO BIAŁYCH ROBAKÓW**

- Od dawna białe robaki są jedną z najskuteczniejszych przynęt dla karpia, a ta agrałka jest idealnym sposobem na ich zamocowanie na zestawie włosowym.
- Agrałka jest szybka i prosta w użyciu – po prostu odepnij ostrze, nawlecz larwy i z powrotem zapnij.

**STOPERY POP-UP**

- Przeznaczony do zestawów, w których kółeczko mocujące przynętę łatwo ślizga się i obraca na trzonku haka, zapobiegając jego wypluciu przez rybę.
- Guma stopera jest wystarczająco twarda, aby pozostać na miejscu podczas zarzucania zestawu, ale łatwo się przesunie w momencie zacinięcia ryby.
- W połączeniu z naszymi wkrętami Pop-Up umożliwiają łatwe tworzenie niezwykle skutecznych zestawów typu pop-up.

**STOPERY D-RIG**

- Stopery D-rig to silikonowe kulki, które nasuwa się na trzonek haka w celu ustalenia położenia kółeczka mocującego przynętę na trzonku. Idealne do budowy zestawów D-rig.
- Specjalny kształt zapewnia, że kółeczko nie zostanie zablokowane i może swobodnie poruszać się wzdłuż trzonka haka.

**GUMKI DO MOCOWANIA PRZYNĘT**

- Gumki do przynęt mają wiele zastosowań, w praktyce są stosowane do mocowania twardych przynęt, takich jak pellet, bezpośrednio na trzonku haka lub na zestawach typu D-rig.

**SZPILKI POP-UP**

- Szpilki ze stali nierdzewnej, idealne do zestawów D-rig.
- Wbij szpilkę w kulkę proteinową, zadziór na ostrzu zabezpiecza kulkę przed zsunięciem się ze szpilki nawet podczas energicznych, długich rzutów, kółeczko mocujące na trzonku haka jest zabezpieczone stoperami przed spadnięciem.
- Zalecane do przynęt twardych lub suszonych na powietrzu.

**WKRETKI POP-UP**

- Łatwe i szybkie w użyciu – wkręć wkrętkę w kulkę zamiast bawić się w przewlekanie włosa.
- Kołnierzyk u nasady gwintu uniemożliwia przedostawanie się wody do wnętrza kulki, co zapobiega jej pęcznieniu przy kółeczku mocującym.
- Gruby gwint zapewnia doskonałe trzymanie kulki, zabezpieczając ją przed spadnięciem podczas zarzucania zestawu.



KOD	KOLOR	ILOŚĆ	KOD KRESKOWY	JEDNOSTKA SPRZEDAŻY
<b>AGRAFKA DO BIAŁYCH ROBAKÓW</b>				
ACS010152	—	20		10
<b>STOPERY POP-UP</b>				
ACS010297	—	50		5
<b>STOPERY D-RIG</b>				
ACS010056	Clear	10		10
ACS010177	Khaki	10		10
<b>GUMKI DO MOCOWANIA PRZYNĘT</b>				
ACS010101	Clear & Brown	45		10
<b>SZPILKI POP-UP</b>				
ACS010153	—	20		10
<b>WKRETKI POP-UP</b>				
ACS010284	Clear	20		5
ACS010285	Fluorescent Yellow	20		5



### KRĘTLIKI

- Dostępne w wielu rozmiarach, mają perfekcyjny kształt i antyodblaskowe, matowoczarne wykończenie, aby nie płoszyły ryb



### KRĘTLIK Z MIKROZŁĄCZKĄ

- oryginalnie zaprojektowane, aby zapewnić jak największą swobodę ruchu przyponu. Są uniwersalne, co umożliwi tworzenie różnych zestawów dennych, pop-up i zig-rig. Każdy krętlik ma antyodblaskowe, matowoczarne wykończenie, aby nie płoszył ryb.



### KRĘTLIK Z AGRAFKĄ SPEED LINK

- Krętliki wysokiej jakości z szybką agrafrką.
- Idealnie uformowane, z matowoczarным antyodblaskowym wykończeniem aby uniknąć płoszenia ryb.



### KRĘTLIK BIG EYE

- Krętlik Big Eye ma jedno oczko większe, dzięki czemu przypon swobodnie obraca się wokół leadcoer lub rurki antysplątaniowej.
- Polecany do zestawów helikopterowych, do bezoporowych zestawów z przelotowym ciężarkiem, a nawet do markerów.



### SZYBKOMOCUJĄCY KRĘTLIK QC

- Krętliki QC są przeznaczone do szybkiej wymiany przyponu bez konieczności obciążenia linki i ponownego wiązania węzłów.
- Idealny podczas łowienia z woreczkiem PVA, kiedy trzeba przewlec przypon przez woreczek, a następnie przywiązać go do krętlika i nasunąć na złącze gumowy stożek, aby wszystko dobrze działało.



### SZYBKOMOCUJĄCY KRĘTLIK QC Z MIKROZŁĄCZKĄ

- Pozwala błyskawicznie wymienić przypon lub ciężarek bez ponownego wiązania zestawu. Mają również dodatkowy pierścień, zapewniający swobodę łączonym elementom.
- To idealny krętlik do sztywnych zestawów typu hinged stiff rigs.



### KRĘTLIK Z AGRAFKĄ CORK SCREW

- Krętliki z agrafrką Cork Screw są szybkie i proste w użyciu.
- Idealne do torebek PVA, kiedy trzeba wymienić przypon. Przypony zakończone pętelką mogą być zakładane i zdejmowane szybko i bez wysiłku.



### KRĘTLIK QUICK LOCK

- Krętliki Quicklock są szybkie i łatwe w użyciu.
- Idealne do torebek PVA, kiedy trzeba wymienić przypon. Przypony zakończone pętelką mogą być zakładane i zdejmowane szybko i bez wysiłku.



### KRĘTLIK DO WORECZKÓW PVA

- Specjalny kształt łącznika sprawia, że ten krętlik zapewnia najszybsze i najłatwiejsze mocowania worka z siatki PVA do zestawu.
- Aby przymocować woreczek z siatki PVA do zestawu po prostu przelóż węzeł woreczka przez szerszą część łącznika i zsuń go w wąską szczelinę.



### AGRAFKA LOCK IN SNAP

- Agrafrki Lock in Snap mają wiele zastosowań i są idealne do szybkiego mocowania różnych elementów i zestawów.



### SPINNER SWIVELS

- Krętlik z agrafrką szybkiej wymiany do stworzenia przyponu Spinner / Ronnie.
- Użyj małego kawałka rurki termokurczliwej, aby zamaskować połączenie i wyprofilować haczyk pod odpowiednim kątem.
- Każdy krętlik ma matowo-czarne, niepośliskie wykończenie, które nie płoszy ryb.



### AGRAFKA QUICK

- Agrafrki Quick mają wiele zastosowań i są idealne do szybkiego mocowania różnych elementów i zestawów.



### RINGS

- **MIKROZŁĄCZKA OWALNA** Idealne mikrozłączki do budowy zestawów typu combi i do łączenia różnych linek, np. Fluorocarbonu z plecionką.
- **MIKROZŁĄCZKA OKRĄGŁA** Okrągłe mikrozłączki są idealne do budowy zestawów D-rig lub ze swobodnym mocowaniem przynęty (typu 360) poprzez nawleczenie łącznika z przynętą na trzonek haka i zablokowanie go za pomocą naszych stoperów.
- Dostępne w 2 rozmiarach: 3,5 mm i 3,7 mm.



KOD	WYMIARY NO.	ŚREDNICA (MM)	KSZTAŁT	ILOŚĆ	KOD KRESKOWY	JEDNOSTKA SPRZEDAŻY
<b>KRĘTLIKI</b>						
ACS290003	11	—	—	10	[Barcode]	10
ACS290004	08	—	—	10	[Barcode]	10
ACS290005	08	—	—	20	[Barcode]	10
<b>KRĘTLIK Z MIKROZŁĄCZKĄ</b>						
ACS290006	11	—	—	10	[Barcode]	10
ACS290007	08	—	—	10	[Barcode]	10
<b>KRĘTLIK Z AGRAFKĄ SPEED LINK</b>						
ACS290013	—	—	—	10	[Barcode]	10
<b>KRĘTLIK BIG EYE</b>						
ACS290001	08	—	—	10	[Barcode]	10
<b>SZYBKOMOCUJĄCY KRĘTLIK QC</b>						
ACS290011	08	—	—	10	[Barcode]	10
<b>SZYBKOMOCUJĄCY KRĘTLIK QC Z MIKROZŁĄCZKĄ</b>						
ACS290012	08	—	—	10	[Barcode]	10
<b>KRĘTLIK Z AGRAFKĄ CORK SCREW</b>						
ACS290020	—	—	—	10	[Barcode]	10
<b>KRĘTLIK QUICK LOCK</b>						
ACS290002	—	—	—	5	[Barcode]	10
<b>KRĘTLIK DO WORECZKÓW PVA</b>						
ACS290000	—	—	—	10	[Barcode]	10
<b>AGRAFKA QUICK</b>						
ACS290008	—	—	—	10	[Barcode]	10
<b>AGRAFKA LOCK IN SNAP</b>						
ACS290009	—	—	—	10	[Barcode]	10
<b>SPINNER SWIVELS</b>						
ACS290021	11	—	—	10	[Barcode]	10
ACS290022	11 + Ring	—	—	10	[Barcode]	10
<b>RINGS</b>						
ACS290016	—	4.5	Oval	10	[Barcode]	10
ACS290014	—	3.5	Round	10	[Barcode]	10
ACS290015	—	3.7	Round	10	[Barcode]	10

**CIĘŻAREK DISTANCE**

- Te ciężarki w torpedowatym kształcie są idealne do długich i celnych rzutów.
- Pokryte odporną na uderzenia gumową powłoką z nadrukowanym oznaczeniem masy.

**CIĘŻAREK TRILOBE**

- Doskonały do długich rzutów. Płaskie boki zapobiegają staczaniu się i pomagają w szybkim wznoszeniu się ku powierzchni podczas zwijania linki.
- Pokryty odporną na uderzenia gumową powłoką z nadrukowanym oznaczeniem masy.

**CIĘŻAREK SQUARE**

- Ciężarki w sześciennym kształcie, doskonale do rzucania, a ze względu na płaskie boki nie staczają się po stromych stokach dna łowiska. Kompaktowy kształt ułatwia dobre zacięcie ryby.
- Pokryte odporną na uderzenia gumową powłoką z nadrukowanym oznaczeniem masy.

**CIĘŻAREK UNIVERSAL**

- Idealny na rzeki i jeziora. Szerokie, płaskie boki pomagają utrzymać zestaw w miejscu i zapobiegają staczaniu się ciężarka po stromych stokach dna łowiska.
- Pokryte odporną na uderzenia gumową powłoką z nadrukowanym oznaczeniem mas.

**CIĘŻAREK RIVER**

- Płaski kształt wydrążonego dysku z wypukłymi guzkami po obu stronach tworzy maksymalną powierzchnię doskonale trzymającą się dna – idealny do łowienia w rzekach.
- Pokryty odporną na uderzenia gumową powłoką z nadrukowanym oznaczeniem masy.



CODE	ILOŚĆ	WAGA (G)	WAGA (OZ)	KOD KRESKOWY
<b>CIĘŻAREK DISTANCE</b>				
ACS550098	x12	40	1.40	
ACS550030	x12	50	1.80	
115960361	x12	60	2.10	
257070361	x12	70	2.45	
ACS550032	x12	80	2.80	
258090361	x12	90	3.15	
259100361	x12	100	3.50	
260110361	x12	110	3.90	
261130361	x12	130	4.60	
262150361	x12	150	5.30	
<b>CIĘŻAREK SQUARE</b>				
ACS550027	x12	50	1.80	
ACS550028	x12	70	2.45	
ACS550022	x12	84	2.95	
ACS550023	x12	112	3.95	
<b>CIĘŻAREK UNIVERSAL</b>				
275070361	x12	70	2.45	
276090361	x12	90	3.15	
277100361	x12	100	3.50	
278110361	x12	110	3.90	
279120361	x12	120	4.25	
<b>CIĘŻAREK TRILOBE</b>				
ACS550034	x12	50	1.80	
116060361	x12	60	2.10	
269070361	x12	70	2.45	
ACS550036	x12	80	2.80	
270090361	x12	90	3.15	
271100361	x12	100	3.50	
272110361	x12	110	3.90	
273130361	x12	130	4.60	
<b>CIĘŻAREK RIVER</b>				
264100361	x12	100	3.50	
265120361	x12	120	4.25	
266140361	x12	140	4.95	
267160361	x12	160	5.65	
268200361	x12	200	7.05	
117925361	x12	250	8.80	

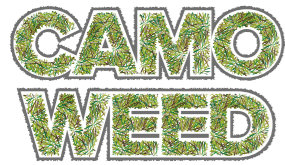

Ciężarki Camo Weed oferują najlepszy kamuflaż zestawu końcowego. Każdy ciężarek jest poddany specjalnemu procesowi pokrywania powierzchni tysiącami cienkich zielonych włosków tworzących trwałą szczecinę. Szczecina Camo Weed jest mocna i na tyle krótka, aby przypon nie zaczepiał się o nią.

#### CIĘŻAREK DISTANCE CAMO WEED

- Ma kształt sprzyjający maksymalnie długim rzutom.



#### CIĘŻAREK UNIVERSAL CAMO WEED

- Uniwersalny kształt dostosowany do warunków różnych łowisk.

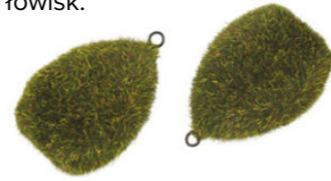

KOD	ILOŚĆ	WAGA (G)	WAGA (OZ)	KOD KRESKOWY	JEDNOSTKA SPRZEDAŻY
<b>CIĘŻAREK CAMO WEED DISTANCE</b>					
ACS550148	Bulk	70	2.45		12
ACS550149	Bulk	90	3.15		12
ACS550150	Bulk	110	3.90		12
<b>CIĘŻAREK CAMO WEED UNIVERSAL</b>					
ACS550152	Bulk	70	2.45		12
ACS550153	Bulk	90	3.15		12
ACS550154	Bulk	100	3.50		12

## CIĘŻARKI ŻWIROWE

Kamuflaż i prezentacja zestawu końcowego w najlepszym wydaniu. Ciężarki pokryte żwirową powłoką są poddawane wielostopniowemu procesowi zanurzania, aby uzyskać na powierzchni ołowiu trwałą, antyodblaskowy, teksturowany efekt, dzięki czemu idealnie nadają się do łowienia w czystym dnie, żwirowych muldach lub w czystej wodzie.

#### CIĘŻAREK DISTANCE GRAVEL

- Kształt umożliwiający osiągnięcie maksymalnego zasięgu rzutów.



#### CIĘŻAREK RIVER GRAVEL

- Model szczególnie polecany do łowienia w rzekach.



#### CIĘŻAREK UNIVERSAL GRAVEL

- Uniwersalny kształt dostosowany do różnych warunków łowienia.



KOD	ILOŚĆ	WAGA (G)	WAGA (OZ)	KOD KRESKOWY	JEDNOSTKA SPRZEDAŻY
<b>CIĘŻAREK GRAVEL DISTANCE</b>					
ACS550007	Bulk	85	2.95		12
ACS550008	Bulk	100	3.50		12
ACS550009	Bulk	115	3.95		12
<b>CIĘŻAREK GRAVEL RIVER</b>					
ACS550003	Bulk	115	3.95		12
ACS550004	Bulk	140	4.95		12
ACS550005	Bulk	170	6.00		12
ACS550006	Bulk	230	8.11		12
<b>CIĘŻAREK GRAVEL UNIVERSAL</b>					
ACS550011	Bulk	70	2.45		12
ACS550012	Bulk	85	2.95		12
ACS550013	Bulk	100	3.50		12
ACS550015	Bulk	140	4.95		12



**CIĘŻAREK DO SONDOWANIA ŁOWISKA**

- Te specjalistyczne ciężarki wyposażone są w cztery "sondy", które ciągnięte po dnie łowiska przekazują drgania na szczytówkę wędziska.

**BACK LEADS**

- Ma kształt stożka z płaską podstawą, dzięki czemu jest idealny do zatapiania linki pod szczytówką. Dostarczany z klipssem o niskim współczynniku tarcia.

**KLIPS DO BACK LEAD**

- Idealny do mocowania naszego ciężarka Back Lead Disc.
- Po prostu zawieś ciężarek na mniejszym uszku i nasuń na złącze tulejkę.
- Następnie załóż klips z ciężarkiem na linkę główną i zatop ją pod szczytówką.

**KOSZYCZEK DO METHOD FEEDER**

- Wysokiej jakości koszyczek do Metody.
- Otwarty koszyczek z trzema żebrami ma ciężarek umieszczony z jednej strony, więc można mieć pewność, że przynęta umieszczona po przeciwnej stronie będzie za każdym razem perfekcyjnie zaprezentowana.



KOD	WAGA (G)	WAGA (OZ)	ILOŚĆ	KOD KRESKOWY	JEDNOSTKA SPRZEDAŻY
<b>CIĘŻAREK DO SONDOWANIA ŁOWISKA</b>					
ACS550101	112	4	1		3
ACS550102	140	5	1		3
<b>BACK LEADS</b>					
ACS550000	20	0.70	1		10
ACS550021	40	1.40	1		10
<b>KLIPS DO BACK LEAD</b>					
ACS010130	—	—	5		10
<b>KOSZYCZEK DO METHOD FEEDER</b>					
130040360	40	1.40	1		10

**MATERIAŁY PVA I SIATKI OCHRONNE****SOLURON**

- | TUNEL Z SIATKI PVA 136
- | TUNEL Z SIATKI PVA 3 W 1 136
- | ZAPASOWY TUNEL Z SIATKI PVA 136
- | NIĆ PVA 136
- | TAŚMA PVA 136
- | WORECZKI PVA 138
- | WORECZKI PVA & NIĆ 138
- | ZESTAW STARTOWY DO NAPEŁNIANIA PVA 138
- | WORECZKI PVA DO NAPEŁNIACZY 138
- | LEJEK DO WORECZKÓW PVA 138

**SIATKA ZABEZPIEZAJĄCA**

- | TUNEL Z SIATKI 140

**MAŁE RYBY & RAKI**

- | TERMOKURCZLIWY OCHRANIACZ PRZED RAKAMI 140
- | SIATKOWY OCHRANIACZ PRZED RAKAMI 140



**TUNEL Z SIATKI PVA**

- Tunel PVA Soluron jest wykonany z najwyższej jakości siatki PVA.
- Siatka jest mocna, antypoślizgowa, a lekkowaty dispenser-napełniacz ułatwia szybkie wypełnienie jej zanętą bez strat. Doskonale nadaje się do mieszanek stick-mix, kruszonych kulek proteinowych, zanęty gruntowej, białych robaków i innych.
- Po wyczerpaniu zapasu siatki na dyspenserze można osobno dokupić siatkę na szpulce.
- Siatka PVA 10 m wstępnie rozszerzona na dyspenserze.
- Dołączony tłok do zanęty. Opakowanie w formie szczelnej tuby.
- Czas rozpuszczania siatki ok. 2 minut w wodzie w 20°C
- Dostępna w trzech średnicach: 30, 22 i 14 mm.

**TUNEL Z SIATKI PVA 3 W 1**

- PVA Soluron "3 w 1" to komplet tuneli z siatki PVA o 3 średnicach.
- Tunele wykonane są z mocnej, antypoślizgowej siatki PVA najwyższej jakości.
- Dyspenser-napełniacz ułatwia szybkie wypełnienie siatki zanętą bez start. Siatka doskonale nadaje się do mieszanek stick-mix, kruszonych kulek proteinowych, zanęty gruntowej, białych robaków i innych.
- Dyspensery z siatkowymi tunelami są spakowane jeden w drugim i zabezpieczone w szczelnej tubie.
- Po wyczerpaniu zapasu siatki na dyspenserze można osobno dokupić siatkowy tunel na szpulce.
- 3 x 10 m siatkowych tuneli PVA na 3 dyspenserach.
- 2 tłoki do zanęty.
- 1 opakowanie w formie szczelnej tuby.
- Czas rozpuszczania ok. 2 minut w wodzie w 20°C.
- W komplecie siatkowe tunele o 3 średnicach: 30 mm, 22 mm i 14 mm.

**ZAPASOWY TUNEL Z SIATKI PVA**

- Szpule do napełniania tuneli siatkowych PVA Soluron są idealne dla wędkarzy, którzy mają już tłoki i dyspensery-napełniacze Soluron.
- Czas rozpuszczania ok. 2 minuty w wodzie w 20°C.
- Zapasowe siatkowe tunele na szpulach są dostępne w długościach 5 i 10 m oraz w średnicach: 30, 22 i 14 mm.

**NIĆ PVA**

- Nić PVA Soluron jest niezwykle uniwersalna.
- Idealna do wiązania woreczków PVA, mocowania kulek, a nawet wiązania zestawów back rig do długich rzutów.
- Dostępna w trzech wersjach:
  - 151500361 - 1 włóknowa
  - 151600361 - 2 włóknowa
  - 151700361 - 4 włóknowa
  - 022600211 - Multi-włóknowa

**TAŚMA PVA**

- Taśma PVA Soluron doskonale nadaje się do nawlekania kulek proteinowych.
- Jest wykonana z PVA najwyższej jakości, a jej płaski profil zapewnia na tyle duże tarcie, że nawleczone kulki nie przemieszczają się podczas rzutu i pozostają oddalone od siebie.



KOD	DŁUGOŚĆ (M)	ŚREDNICA (MM)	WYMIARY	ILOŚĆ	KOD KRESKOWY	JEDNOSTKA SPRZEDAŻY
<b>TUNEL Z SIATKI PVA</b>						
ACS010012	10	14	—	1		5
151900361	10	22	—	1		5
152000361	10	30	—	1		5
<b>TUNEL Z SIATKI PVA 3 W 1</b>						
ACS010014	10	14, 22 & 30	—	1		3
<b>ZAPASOWY TUNEL Z SIATKI PVA</b>						
ACS010058	5	14	—	1		5
ACS010059	5	22	—	1		5
ACS010060	5	30	—	1		5
ACS010013	10	14	—	1		5
152100361	10	22	—	1		5
152200361	10	30	—	1		5
<b>NIĆ PVA</b>						
151500361	20	—	L	1		5
151600361	20	—	XL	1		5
151700361	20	—	XXL	1		5
022600211	50	—	—	1		5
<b>TAŚMA PVA</b>						
151800361	20	10	—	1		5



**WORECZKI PVA**

- Bardzo odporne rozpuszczalne torby – całkowite rozpuszczenie w ciągu ok. 2 minut w wodzie o temperaturze 20°C.
- Przeznaczone do kulek proteinowych, nasion lub pelletu.

**WORECZEK Z NICIĄ PVA**

- Wykonany z wysokiej jakości materiałów, dzięki czemu woreczek jest wytrzymały i mało prawdopodobne, aby się rozdarł lub rozerwał.
- Rozpuszcza się po około 2 minutach w wodzie o temperaturze 20°C.
- Do stosowania z kulkami proteinowymi, nasionami lub peletami.

**LEJEK DO WORECZKÓW PVA**

- Napelniacz w kształcie lejka, który dzięki szerokiej części wlotowej umożliwia łatwe i szybkie wypełnianie woreczków PVA bez strat.
- Posiada z boku szczelinę, przez którą można łatwo wyjąć przypon po wypełnieniu woreczka. Jaskrawy żółty kolor.

**ZESTAW STARTOWY DO NAPELNIANIA PVA**

- W zestawie 2 rozmiary napelniaczy i pierścieni blokujących.
- Doskonale dopasowane i łatwe w użyciu.
- Idealne do wykonywania ciasno zapakowanych woreczków PVA do długich rzutów.
- Zapasowe woreczki pasujące do napelniaczy: rozmiar 1 x 10 i rozmiar 2 x 10.

**WORECZKI ZAPASOWE PVA**

- Zapasowe woreczki PVA dopasowane do napelniaczy.



KOD	DŁUGOŚĆ (MM)	SZEROKOŚĆ (MM)	WYMIARY	IŁOŚĆ	KOD KRESKOWY	JEDNOSTKA SPRZEDAŻY
<b>WORECZKI PVA</b>						
152300361	100	70	L	10		5
152400361	125	100	XL	10		5
152500361	200	70	XXL	10		5
ACS010374	100	70	L	25		5
ACS010375	125	100	XL	25		5
ACS010376	200	70	XXL	25		5
<b>WORECZEK Z NICIĄ PVA</b>						
152600361	100	70	L	10		5
152700361	125	100	XL	10		5
152800361	200	70	XXL	10		5
<b>ZESTAW STARTOWY DO NAPELNIANIA PVA</b>						
ACS010215	—	—	M+L Shovel	20		5
<b>WORECZKI ZAPASOWE PVA</b>						
ACS010216	—	—	1	20		5
ACS010217	—	—	2	20		5
<b>LEJEK DO WORECZKÓW PVA</b>						
ACS010159	—	—	—	—		3

**TUNEL Z SIATKI ZABEZPIEZAJĄCEJ**

- Tunel z supermocnej, drobnej siatki, która się nie rozpuszcza.
- Pozwala na wykorzystanie bardzo wielu przynęt, które wcześniej były trudne do użycia w zestawie włosowym.
- Należą do nich: konopie, kukurydza, pokruszone kulki proteinowe, białe robaki i inne małe przynęty.
- Mimo zastosowania siatki ryby widzą kolory przynęt i czują ich smak.
- Siatka również chroni przynętę przed rakami i niepożądanymi gatunkami niewielkich ryb.
- Szpule z zapasowym siatkowym tunelem można kupić osobno.
- Tunel z siatki ochronnej 7M na lejkowatym dyspenserze-napełniaczu.
- W zestawie tłok do przynęt.
- Opakowanie w formie szczelnej tuby.
- Dostępny w dwóch średnicach: 22 mm i 14 mm.

**TERMOKURCZLIWY OCHRANIACZ PRZED RAKAMI**

- Po prostu umieść kulkę proteinową w ochroniaczu, a następnie podgrzewaj go gorącą parą wodną, aż się obkurczy na kulce.
- Otwory w ochroniaczu umożliwiają wydostawanie się aromatu kulki na zewnątrz.
- Dostępny w 2 rozmiarach: 15/20 mm i 20/25 mm

**SIATKOWY OCHRANIACZ PRZED RAKAMI**

- Przynętę owija się siatką, aby ją chronić przed rakami i niepożądanymi gatunkami małych ryb.
- Po ciasnym owinięciu przynęty należy związać siatkę nicią do przynęt.
- Końcówkę siatki przy węźle można zabezpieczyć przez jej nadtopienie w płomieniu zapalniczki gazowej.



KOD	DŁUGOŚĆ (M)	ŚREDNICA (MM)	WYMIARY (CM)	IŁOŚĆ	KOD KRESKOWY	JEDNOSTKA SPRZEDAŻY
<b>TUNEL Z SIATKI ZABEZPIEZAJĄCEJ</b>						
ACS010368	7	14	—	—		5
ACS010369	7	22	—	—		5
<b>TERMOKURCZLIWY OCHRANIACZ PRZED RAKAMI</b>						
845000361	—	15 & 20	—	10		10
846000361	—	20 & 25	—	10		10
<b>SIATKOWY OCHRANIACZ PRZED RAKAMI</b>						
844000361	—	—	50 x 40	1		5

**SPRZĘT DO NĘCENIA****KOBRY**

- | WĘGLOWA KOBRA BLAXTM 142
- | KOBRA Z PVC 142

**KRUSZARKI DO TWARDYCH PRZYNĘT**

- | METALOWA KRUSZARKA 142

**ŁYŻKI ZANĘTOWE I RĘKOJEŚCI ŁYŻEK**

- | KRÓTKA RĘKOJEŚĆ DO ŁYŻKI ZANĘTOWEJ 142
- | GŁÓWKA ŁYŻKI ZANĘTOWEJ 142
- | JEDNOCZĘŚCIOWA ŁYŻKA ZANĘTOWA 142
- | SZUFELKA ZANĘTOWA 142

**MARKERY**

- | ŚWIECĄCY, SAMOGRUNTUJĄCY MARKER A.L.S 143
- | STATIC MARKER 143
- | MARKER DISCOVERY 143

**POJEMNIKI NA PRZYNĘTY I ZANĘTY**

- | WIADERKO 144
- | STOJAK DO WIADERKA 144
- | SKŁADANE WIADERKO 144
- | TORBA DO KULEK PROTEINOWYCH 144
- | ZESTAW 4 POJEMNIKÓW DO POP-UPÓW/DIPÓW 144

**PISTOLETY DO KULEK & ROLLERY**

- | ROLLER DO KULEK 144
- | PNEUMATYCZNY ALUMINIOWY 145
- | PISTOLET DO KULEK PROTEINOWYCH 145
- | RĘCZNY ALUMINIOWY PISTOLET 145
- | DO KULEK PROTEINOWYCH 145
- | DYSZA PISTOLETU DO KULEK 145





### BLAX WĘGLOWA KOBRA

- Kobra Carp Spirit BLAX jest wykonana z lekkiego włókna węglowego, co pozwala zwiększyć odległość i precyzję nęcenia, jednocześnie zmniejszając obciążenie ręki.
- Przeznaczona do kulek o średnicy do 20 mm.
- Wzmocniona końcówka.
- Wskazówka: Jeśli używasz miękkich przynęt, przed rzutem zanurz koniec kobyry w wodzie, aby ograniczyć ryzyko rozpadania się przynęt.



### KOBRA Z PVC

- Kobra z PVC jest lekka, mocna i trwała.
- Każda Kobra ma tę samą, specjalnie opracowaną "krzywą J", która została zoptymalizowana pod kątem przyspieszania i zwiększenia prędkości początkowej kulki, co zwiększa dokładność i długość rzutu.



### METALOWA KRUSZARKA DO TWARDYCH PRZYNET

- W tej wersji kruszarki do zanęt zastosowano wzmocnione metalowe zęby, które ułatwiają kruszenie nawet twardych przynęt, takich jak orzechy i nasiona.



### KRÓTKA RĘKOJEŚĆ DO ŁYŻKI ZANĘTOWEJ

- Wykonana z ultramocnego włókna szklanego i wyposażona w dwuręczny uchwyt. Wystarczy przykręcić łyżkę zanętową do gwintowanego końca rękojeści.
- Sprzedawana bez łyżki.



### ŁYŻKA ZANĘTOWA

- Wykonana z ultrawytężalnego tworzywa ABS. Wystarczy przykręcić łyżkę zanętową do gwintowanego końca rękojeści.
- Sprzedawana bez rękojeści.



### JEDNOCZĘŚCIOWA ŁYŻKA ZANĘTOWA

- Wykonana z bardzo mocnego formowanego ABS, ta prosta i ekonomiczna jednoczęściowa szufelka jest idealna do nęcenia z łodzi.



### SZUFELKA ZANĘTOWA

- Lekka szufelka do nęcenia z karbonowym rękawem.
- Wkręcana główka dla oszczędności miejsca.
- Wzmocniony uchwyt EVA.



### ŚWIECĄCY MARKER SAMOGRUNTUJĄCY ALS

- Zintegrowane czujniki wody i rezystory zmierzchowe (LDR) współpracują ze sobą, dzięki czemu jasne czerwone diody (LED) włączają się automatycznie po zetknięciu markera z wodą i o zmroku.
- Pracuje na 2x baterie AA.
- Do 100 godzin czasu pracy.

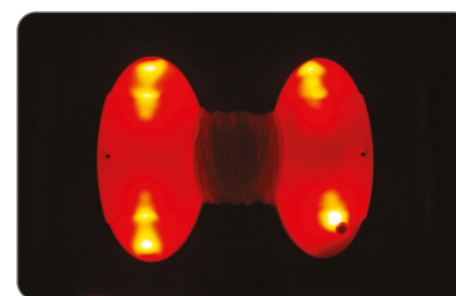

### MARKER DISCOVERY

- Te ekstremalnie wyporne markery mają jaskrawe, wymienne końcówki z lotkami. Są sprzedawane po 2 sztuki.
- W zestawie czarne, czerwone i żółte końcówki do różnych warunków oświetleniowych.
- Wykonane z udaroodpornego tworzywa sztucznego z krętlikiem wtopionym w dolny koniec.



### STATIC MARKER

- Markery samogruntujące to świetny sposób oznaczenia ciekawego miejsca z łodzi.
- Mają dużą wyporność i jaskrawy kolor. Aby oznaczyć wybrane miejsce, załóż spory ciężarek na zatrzaskowy łącznik i wyrzuć go wraz z markerem za burtę.



KOD	WAGA (G / KG)	ROZMIAR PRZYNETY (MM)	DŁUGOŚĆ (CM)	KOLOR	KOD KRESKOWY	JEDNOSTKA SPRZEDAŻY
<b>WĘGLOWA KOBRA BLAX</b>						
ACS010380	70g	20	—	—		1
<b>KOBRA Z PVC</b>						
ACS010298	—	18	—	—		1
<b>METALOWA KRUSZARKA DO TWARDYCH PRZYNET</b>						
151400361	0.61 kg	—	12.3	Black		1
<b>KRÓTKA RĘKOJEŚĆ DO ŁYŻKI ZANĘTOWEJ</b>						
697003360	—	—	35	Black		1
<b>ŁYŻKA ZANĘTOWA</b>						
695001360	—	—	—	Black		1
<b>JEDNOCZĘŚCIOWA ŁYŻKA ZANĘTOWA</b>						
ACS010160	—	—	—	Black		5
<b>SZUFELKA ZANĘTOWA</b>						
ACS010161	—	—	—	—		1
<b>ŚWIECĄCY MARKER SAMOGRUNTUJĄCY ALS</b>						
ACS010385	—	—	—	Orange		1
<b>STATIC MARKER</b>						
ACS010382	—	—	—	Orange		3
<b>MARKER DISCOVERY</b>						
ACS010301	—	—	—	—		5

**WIADERKO**

- Wysokiej jakości wiaderko na przynęty, doskonałe do kulek proteinowych, nasion i peletu, zarówno mokrego jak i suchego.
- Pojemność 18 litrów.



**STOJAK DO WIADERKA**

- Wykonany z lekkiego aluminium.
- Składany
- Regulowana długość nóg od 0,9 do 1,3m
- Sprzedawany osobno.



**WIADERKO Z POKRYWKĄ**

- Wysokiej jakości wiaderko na przynęty, doskonałe do kulek proteinowych, nasion i peletu, zarówno mokrego jak i suchego.
- Pojemność 13,2 litra.



**SKŁADANE WIADERKO**

- Bardzo praktyczne wiaderko z wodoodpornego PVC.
- Zajmuje po złożeniu mało miejsca.



**TORBA DO SUSZENIA KULEK**

- Przeznaczona do transportu i suszenia kulek proteinowych.
- Wykonana z gumowej siatki odpornej na odkształcenia



**ZESTAW 4 POJEMNIKÓW DO NASĄCZONYCH PRZYŃĘT**

- Idealny do przechowywania pop-upów i nasączonych przynęt.
- Pokrywa wyposażona w uszczelkę O-ring, zapewniająca całkowitą szczelność podczas transportu.



**ROLLER DO KULEK**

- Antypoślizgowa podstawa.
- Do przygotowywania kulek w rozmiarach 14, 16, 18 i 20 mm.



**RĘCZNY ALUMINIOWY PISTOLET DO KULEK PROTEINOWYCH**

- Zawiera tubę 0,7 l do wstrzykiwania przynęty.
- Mocna i lekka konstrukcja aluminiowego cylindra.
- Dostarczany z dyszą, którą można przyciąć do dowolnego rozmiaru - dodatkowe dysze sprzedawane osobno.



**DYSZA PISTOLETU DO KULEK**

- Kalibrowana dysza ułatwiająca uzyskanie pożądanej średnicy kulek.



**PNEUMATYCZNY ALUMINIOWY PISTOLET DO KULEK PROTEINOWYCH**

- Mocna i lekka konstrukcja aluminiowego cylindra.
- Regulowany zawór ciśnieniowy.
- Dostarczany z dyszą, którą można przyciąć do dowolnego rozmiaru - dodatkowe dysze sprzedawane osobno.
- Pojemność 0,75L.
- Maksymalne ciśnienie wejściowe 145 psi.



KOD	POJEMNOŚĆ (L)	ŚREDNICA (MM)	WYMIARY (CM)	KOD KRESKOWY	JEDNOSTKA SPRZEDAŻY
<b>WIADERKO</b>					
ACS010372	18	—	—		1
<b>STOJAK DO WIADERKA</b>					
ACS010373	—	32.5	—		1
<b>WIADERKO Z POKRYWKĄ</b>					
020210362	13.2	—	—		1
<b>SKŁADANE WIADERKO</b>					
ACS140008	6	—	—		1
<b>TORBA DO SUSZENIA KULEK</b>					
984000361	—	—	34(W) x 44(H)		1
<b>ZESTAW 4 POJEMNIKÓW DO NASĄCZONYCH PRZYŃĘT</b>					
ACS140006	—	—	—		5
<b>ROLLER DO KULEK</b>					
938000361	—	14	—		1
939000361	—	16	—		1
940000361	—	18	—		1
941000361	—	20	—		1
<b>RĘCZNY ALUMINIOWY PISTOLET DO KULEK PROTEINOWYCH</b>					
944000361	0.7	—	—		1
<b>DYSZA PISTOLETU DO KULEK</b>					
946000361	—	—	—		5
<b>PNEUMATYCZNY ALUMINIOWY PISTOLET DO KULEK PROTEINOWYCH</b>					
945000361	0.6	—	—		1

# ODZIEŻ

## T-SHIRTS

| ZIELONY T-SHIRT 147

| GRAFITOWY T-SHIRT 147

## BLUZY Z KAPTUREM

| ZIELONA BLUZA Z KAPTUREM 147

| SZARA BLUZA Z KAPTUREM 147

## SPODNIE DRESOWE 148

## CZAPKI

| CZAPKI Z DASZKIEM

| CIEPŁE CZAPKI 148

## T-SHIRT

- Lekki i chłodny
- Zielona koszulka - 100% bawełna.
- Grafitowa koszulka - 60% poliester/40% bawełna. Koszulka 180g.
- Nadrukowane logo z przodu (zielony i grafitowy). Nadrukowane logo z tyłu (tylko zielony).
- Haftowane logo na rękawie.
- Dostępna w rozmiarach S/M/L/XL/XXL.



## BLUZA Z KAPTUREM

- 60% poliester/40% bawełna.
- 280 g/m<sup>2</sup>.
- Nadrukowane logo z przodu (zielony i grafitowy).
- Nadrukowane logo z tyłu (tylko zielony).
- W pełni wyściełany kaptur z regulacją sznurkiem
- Formowana gumowa plakietka na rękawie.
- Nadmiarowo długa, aby zmniejszyć „wznoszenie się” podczas rzutu.
- Dostępne w rozmiarach S/M/L/XL/XXL



KOD	KOLOR	WYMIARY	KOD KRESKOWY	JEDNOSTKA SPRZEDAŻY
<b>T-SHIRTS</b>				
<b>ACS680085</b>	Green	S		1
<b>ACS680072</b>	Green	M		1
<b>ACS680073</b>	Green	L		1
<b>ACS680074</b>	Green	XL		1
<b>ACS680086</b>	Green	XXL		1
<b>ACS680081</b>	Charcoal	S		1
<b>ACS680066</b>	Charcoal	M		1
<b>ACS680067</b>	Charcoal	L		1
<b>ACS680068</b>	Charcoal	XL		1
<b>ACS680082</b>	Charcoal	XXL		1
<b>BLUZA Z KAPTUREM</b>				
<b>ACS680087</b>	Green	S		1
<b>ACS680075</b>	Green	M		1
<b>ACS680076</b>	Green	L		1
<b>ACS680077</b>	Green	XL		1
<b>ACS680088</b>	Green	XXL		1
<b>ACS680083</b>	Charcoal	S		1
<b>ACS680069</b>	Charcoal	M		1
<b>ACS680070</b>	Charcoal	L		1
<b>ACS680071</b>	Charcoal	XL		1
<b>ACS680084</b>	Charcoal	XXL		1

**ZIELONE SPODNIE DRESOWE**

- 60% poliester/40% bawełna.
- 280 g/m<sup>2</sup>.
- 2x zapinane na zamek przednie kieszenie.
- 1x tylna kieszeń zapinana na zamek.
- Elastyczny pas z regulacją za pomocą sznurka. Elastyczne kostki.
- Wyszywane logo na tylnej kieszeni. Formowane gumowe logo na nogawce.
- Dostępna w rozmiarach S/M/L/XL/XXL.

**CZAPKI**

- Szeroka gama nakryć głowy, które zaspokoją wszystkie gusta i style.
- Czapka dostępna w ofercie na chłodniejsze miesiące.



ACS680058



ACS680060



ACS680061



ACS680062



ACS680063



ACS680064



ACS680065

KOD	OPIS	KOLOR	ROZMIAR	KOD KRESKOWY	JEDNOSTKA SPRZEDAŻY
<b>ZIELONE SPODNIE DRESOWE</b>					
ACS680089	Joggers	Green	S		1
ACS680078	Joggers	Green	M		1
ACS680079	Joggers	Green	L		1
ACS680080	Joggers	Green	XL		1
ACS680090	Joggers	Green	XXL		1
<b>CZAPKI</b>					
ACS680060	Flat Peak – CS Trilobe Logo	Black	Jeden Rozmiar		1
ACS680061	Flat Peak – 3D Logo	Green	Jeden Rozmiar		1
ACS680062	Baseball – CS Trilobe Logo	Green	Jeden Rozmiar		1
ACS680063	Baseball – 3D Logo	Green	Jeden Rozmiar		1
ACS680064	Baseball – CS Deluxe	Black	Jeden Rozmiar		1
ACS680065	Beannie Hat – CS Trilobe Logo	Green	Jeden Rozmiar		1
ACS680058	Baseball	Black	Jeden Rozmiar		1

**AKCESORIA****OŚWIETLENIE**

| LAMPA BIWAKOWA LED ZDALNIE STEROWANA 150

**SZTUCZNE PRZYŃĘTY**

| PŁYWAJĄCA KUKURYDZA FLUO 150

**PUDEŁKA NA SPRZĘT**

| POJEDYNCZE PUDEŁKO NA ZESTAWY 150

| ZESTAW PUDEŁEK 151



**LAMPA BIWAKOWA LED ZDALNIE STEROWANA**

- 21 cm długości – szeroka wiązka światła
- 5 rodzajów świecenia:
  - białe – pełna moc (do 8 godzin)
  - białe – oszczędzanie energii (do 60 godzin)
  - czerwone – pełna moc
  - czerwone – oszczędność energii
  - czerwone S.O.S.
- Funkcja banku energii USB – Li-jon 3.7 V, 2000 mAh.
- 2 pętle do podwieszania.
- Mogą być stosowane z klipsami magnetycznymi Bivvy.
- Wskaźnik poziomu naładowania baterii.
- Funkcja zdalnego sterowania – zasięg do 15m.
- W zestawie przewód USB i smycz.

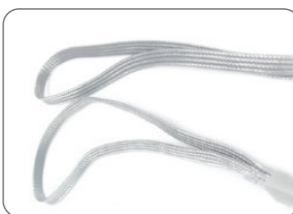
**PŁYWAJĄCA KUKURYDZA FLUO**

- Pływająca imitacja kukurydzy może być stosowana samodzielnie lub z naturalnymi przynętami.
- Może być również moczona w płynach zapachowych (liquidach) dla zwiększenia atrakcyjności.

**FAST ROD POD**

- Jeden z najłatwiej i najszybciej rozkładanych rodpodów.
- Lekka konstrukcja z aluminium.
- Składane i teleskopowe nogi.
- W zestawie torba transportowa.
- Możliwość rozsuwania od 85 cm do 125 cm.
- Maksymalna wysokość 85 cm

**POJEDYNCZE PUDEŁKO DO ZESTAWÓW**

- Szttywne pudełko do zestawów i akcesoriów.
- Przyciemniana pokrywa.

**ZESTAW PUDEŁEK**

- Bardzo praktyczny zestaw do przechowywania wszystkich akcesoriów, linek i elementów zestawów końcowych. W zestawie:
  - 1 duże pudełko z przestawianymi przegródkami
  - 1 małe pudełko z 2 przegródkami
  - 2 małe pudełka z 3 przegródkami
  - 2 małe pudełka z 4 przegródkami
  - 1 pudełko na element zestawów.
- Przyciemniana pokrywa chroniąca akcesoria przed słońcem.

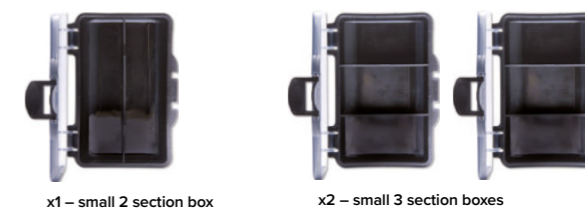

x1 – small 2 section box

x2 – small 3 section boxes



x2 – small 4 section boxes



Large main tackle box with adjustable dividers x1



KOD	KOLOR	WYMIARY (CM) LxWxD	ILOŚĆ	KOD KRESKOWY	JEDNOSTKA SPRZEDAŻY
<b>LAMPA BIWAKOWA LED ZDALNIE STEROWANA</b>					
ACS380010	—	—	—		1
<b>PŁYWAJĄCA KUKURYDZA FLUO</b>					
ACS010094	Red	—	10		10
ACS010095	Pink	—	10		10
ACS010096	Yellow	—	10		10
ACS010099	Assorted	—	10		10
<b>FAST ROD POD</b>					
ACS370007	—	—	—		1
<b>POJEDYNCZE PUDEŁKO DO ZESTAWÓW</b>					
ACS140005 (S)	—	34 x 9.5 x 2.5	—		1
126000360 (D)	—	34 x 9.5 x 4.5	—		1
<b>ZESTAW PUDEŁEK</b>					
ACS140002	—	36 x 30	—		1

# ARTUKUŁY PROMOCYJNE

## STOJAKI WYSTAWOWE

| METALOWE STOJAKI WYSTAWOWE 153

| STOJAK NA WĘDKI CS 153

## TABLICE PREZENTACYJNE

| TABLICA EKSPOZYCYJNA NA ZESTAWY 153



## METALOWY STOJAK EKSPOZYCYJNY

- 60 metalowych kołków lakierowanych w kolorze czarnym 10cm.
- 60 metalowych kołków lakierowanych w kolorze czarnym 15 cm.
- Oświetlenie LED na górze z wtyczką 220 V.
- Skontaktuj się ze swoim handlowcem, aby uzyskać więcej informacji.

KOD	WYMIARY (CM)	WAGA (KG)
ACS010343	100(w) x 50(d) x 63(h)	—



## STOJAK NA WĘDKI KARPIOWE

- Mieści 20 wędek.
- Panel dwustronny: Magnum i BLAX.

KOD	WYMIARY (CM)	WAGA (KG)
ACS990007	64(w) x 114(h)	—



## TABLICA EKSPOZYCYJNA NA ZESTAWY

- Dostarczana pusta.
- Mieści 24 małe przypony lub 16 dużych przyponów lub mieszankę obu.

KOD	WYMIARY (CM)	WAGA (KG)
ACS010340	47(w) x 63(h)	—



# INDEX

## A

Agrafka do białych robaków	126
Agrafka Lock in Snap	129
Agrafka Quick	129
<b>AKCESORIA</b>	<b>149</b>
<b>AKCESORIA BIWAKOWE I DO NAMIOTÓW</b>	<b>39</b>
Akcesoria do podbieraków	79
<b>AKCESORIA DO PONTONÓW</b>	<b>94</b>
<b>AKCESORIA KOŃCOWE</b>	<b>122</b>
<b>AKCESORIA KOŃCOWE, KRĘTLIKI &amp; CIĘŻARKI</b>	<b>121</b>

## B

Back Lead	134
<b>BAGAŻ</b>	<b>19</b>
<b>BAGAŻ &amp; TRANSPORT</b>	<b>18</b>
<b>BEZPIECZEŃSTWO I WAŻENIE RYB</b>	<b>80</b>
<b>BEZPIECZNE KLIPSY</b>	<b>122</b>
<b>BEZPIECZEŃSTWO I WAŻENIE RYB</b>	<b>82</b>
BLAX Razorback Brolly <i>nowość</i>	37
BLAX X-Pod System <i>nowość</i>	63
Bluza z kapturem	147
Buzz Bary z Podwójnym Gwintem	62

## C

Celt-2X™	106
Ciężarek do sondowania dna	134
<b>CIĘŻARKI</b>	<b>130</b>
CIĘŻARKI – Distance/Square/Universal/Trilobe/River	130
Ciężarki CAMO WEED – Distance/Universal	132
Ciężarki GRAVEL – Distance/Universal/River	133
Combi-Soft™	114
Combi-Stiff™	114
Czapki	148

## D

Dressen-X™	109
D-Spool Stripper	110

## E

Etui Enduro	25
Etui na ciężarki	25

## F

<b>FOTELE</b>	<b>8</b>
Fotel BLAX – Niski Fotel	8
Fotel Magnum Deluxe	9
Fotel Magnum z wysokim oparciem	9

## G

Głowica podbieraka BLAX	79
<b>GOTOWE PRZYPONY</b>	<b>102</b>
Gotowe przypony Razor Point	102
Gravity™ LFL	111
Gravity™ Spliced Leadcore Leaders	112
Gravity™ UHL	111
Gumki do mocowania przynęt	126
Gumowe koraliki	123

## H

<b>HACZYKI</b>	<b>99</b>
<b>HACZYKI &amp; GOTOWE PRZYPONY</b>	<b>97</b>
Haczyki Razor Point	98

## I

Igła cienka z zapadką	117
Igła do białych robaków i miękkich przynęt	118
Igła do plecionek i twardych kulek	117
Igła do PVA	117
Igła gruba z zapadką	117
<b>IGŁY DO PRZYNĘT, WIERTŁA &amp; STOPERY DO KULEK</b>	<b>117</b>
Igły do PVA – zestaw	118

## K

Kameleon	114
Klips do Back Lead	134
Kobra węglowa BLAX	142
Kobra z PVC	142
Kołyska No Stress	81
<b>KOŁYSKI DO RYB</b>	<b>81</b>
Koszulki	147
Koszyk Method Feeder	134
Krętlik	128
Krętlik BIG EYE	128
Krętlik do woreczków PVA	129
Krętlik Quick Lock	128
Krętlik z agrafką Speed Link	128
Krętlik z kółkiem	128
<b>KRĘTLIKI &amp; KÓLECZKA</b>	<b>128</b>

## L

Lampka biwakowa LED zdalnie sterowana	150
Ławka do pontonu	94
<b>LEADERS</b>	<b>112</b>
Lejek do woreczków PVA	138
Lina 15m	40
<b>LINKI GŁÓWNE</b>	<b>108</b>
<b>LINKI, MATERIAŁY PRZYPONOWE &amp; AKCESORIA</b>	<b>105</b>
<b>ŁÓŻKA</b>	<b>4</b>
<b>ŁÓŻKA &amp; FOTELE</b>	<b>3</b>
Łóżko BLAX	6
Łóżko Magnum Air-Line	7
Łóżko Magnum	6
Łyżka zanętowa	142
Łyżka zanętowa jednoczęściowa	142

## M

Marker Discovery	143
Marker statyczny	143
<b>MARKERY</b>	<b>143</b>
Mata Pop Up	82
Mata w Kształcie łódki	82
<b>MATERIAŁY PRZYPONOWE</b>	<b>113</b>
<b>MATERIAŁY PVA &amp; SIATKI OCHRONNE</b>	<b>135</b>
<b>MATY</b>	<b>81</b>
<b>MECHANICZNE SYGNALIZATORY BRAŃ</b>	<b>50</b>
Metalowa kruszarka do przynęt	142
Metalowy bezpieczny klips do ciężarków	122
Metalowy stojak ekspozycyjny	153
Micro złączka okrągła	129
Micro złączka owalna	129
M-TX™	106

## N

Namiet BLAX 1 Man	30
Namiet BLAX 2 Man	30
Namiet BLAX Razorlite Bivvy <i>nowość</i>	31
Namiet Everest 1 Man	34
Namiet Magnum 100 <i>nowość</i>	33
Namiet Mini Dolmen	35
Namiet Out House	36
<b>NAMIOTY</b>	<b>28</b>
<b>NAMIOTY &amp; OSŁONY</b>	<b>27</b>
Namiet SCS+	38
Namiet Speed-R	39
<b>NARZĘDZIA DO LINEK</b>	<b>120</b>
<b>NARZĘDZIA DO ZESTAWÓW</b>	<b>116</b>

Narzuta Magnum Thermal	17
Nasadki Antysplątaniowe	123
Nasadki gumowe do bezpiecznych klipsów	122
<b>NASADKI I KORALIKI</b>	<b>123</b>
Nasadki i koraliki do zestawów helikopterowych	123
Niść do przynęt	114
Niezbędnik Turystyczny	25
Nitka PVA	136
<b>NOŻYCZKI &amp; SZCZYPCE</b>	<b>120</b>

## O

Ochroniacz na Końcówki Wędzisk	21
<b>OCHRANIACZE PRZYNĘT</b>	<b>140</b>
<b>ODWIJACZ ŻYŁKI</b>	<b>110</b>
<b>ODZIEŻ</b>	<b>146</b>
Opti-Mex™	112
<b>OSŁONY</b>	<b>37</b>
<b>OŚWIETLENIE</b>	<b>150</b>
<b>OŚWIETLENIE NAMIOTU</b>	<b>150</b>

## P

Pasta Wolframowa	125
Plecionka "Spod & Marker"	108
Plecionka 4D	108
Pływająca kukurydza Fluo	150
Pływający worek do ważenia i przechowywania ryb	83
Podbierak BLAX X-NET	76
Podpórki BLAX STORM	40
Podpórki Storm BLAX – Nowość	39
Pokrowiec Magnum miękkie	20
Pokrowiec Magnum Multi	20
Ponton Black Boat 240wi	92
Ponton Black Boat 270wi	92
Ponton Black Boat 300wi	93
Ponton Black Boat 320w	93
Ponton Black Boat Oars	94
Ponton Black Boat One 180	89
Ponton Black Boat One 230	89

## P

Pneumatyczny Aluminiowy	
Pistolet do kulek Proteinowych	145
<b>PODBIERAKI</b>	<b>75</b>
Podpórka na Tył	61
<b>PODPÓRKI &amp; RODPODY</b>	<b>51</b>
Podpórki BLAX	52
Podpórki INOX	56
Poduszka półksiężyc	17
<b>POKROWCE NA WĘDKI</b>	<b>19</b>
Pokrowiec Luxe	19
Pokrowiec Magnum 13 na 4 wędkę	19
Pokrowiec na podpórki i buzz bary	24
Pokrowiec na szpule	25
Pokrowiec na wędkę	20
Pompka do Pontonu	94
<b>PONTONY</b>	<b>85</b>
Pozycjoner - Line Aligner	124
Pozycjoner - Withy Pool	124
Pozycjonery	124
Przenośny prysznic	40
Przypony Camfusion	112
Przypony Fluorocarbonowe	112
<b>PUDEŁKA NA AKCESORIA</b>	<b>151</b>
Pudełko pojedyncze na przypony	150
Pudełko Wodoodporne	23

## R

Re-Action™	114
Ręczny aluminiowy pistolet do kulek proteinowych	145
Regulowany hanger	50
Regulowany hanger	50
Rękawica rzutowa na prawą rękę	110
Rękojeść długa do łyżki zanętowej	142
Rękojeść krótka do łyżki zanętowej	42
Riga-Mortis™	113
Rod Pod BLAX Alu-lite Pod Base	62
Rod Pod INOX	64
<b>ROD PODY BLAX</b>	<b>68</b>
<b>RODS</b>	<b>65</b>
Rod Pod BLAX	63
Roller do kulek	144
Rurka Antysplątaniowa z klipsem	122
Rurka silikonowa	124
Rurka termokurczliwa	124
<b>RURKI &amp; POZYCJONERY</b>	<b>124</b>
<b>RURY ZANĘTOWE</b>	<b>142</b>

## S

<b>SIATKI OCHRONNE</b>	<b>140</b>
Siatka wymienna do podbieraka BLAX	79
Składana saperka	40
Składane wiaderko	144
<b>SOLURON</b>	<b>136</b>
Śpiwór BLAX 3 Season	14
Śpiwór Magnum 4 Season	15
Śpiwór Magnum 5 Season	16
<b>ŚPIWORY</b>	<b>12</b>
<b>ŚPIWORY &amp; AKCESORIA</b>	<b>11</b>
Spodnie Dresowe	148
<b>SPRZĘT DO NĘCENIA</b>	<b>142</b>
Sprzęt do Nęcienia	141
Stojak do wiaderka	144
<b>STOJAKI DO WĘDEK</b>	<b>62</b>
<b>STOJAKI I PODPÓRKI</b>	<b>51</b>
Stolik do łóżek i foteli	7
<b>STOLIK DO NAMIOTU</b>	<b>40</b>
Stoper kukurydza do kulek	118
Stoper D Rig	126
Stoper do kulek	118
Stoper na haczyk	126
Stoper przedłużający włos	118
Stoper przedłużający włos	119
Stoper talerzykowe do kulek	119
Strip-Eaze Tool	120
Strzałówki	109
Świecący marker samogrunujący A.L.S	143
Swinger X7 Arm	50
Sygnalizator BLAX - Nowość	44
Sygnalizatory	42
<b>SYGNALIZATORY</b>	<b>42</b>
Sygnalizator BLAX	45
Sygnalizator BLAX VX-R	45
Sygnalizator HD2	46
Sygnalizator HD3	47
Sygnalizator HD4	48
Sygnalizator HD5	49
<b>SYGNALIZATORY &amp; SYGNALIZATORY MECHANICZNE</b>	<b>41</b>
Szczypce tnące	120
Szpilki do PopUp	126
<b>SZPILKI I IGŁY DO PRZYNĘT</b>	<b>126</b>
Szpilki PopUp	126
Sztywny Pokrowiec	20
Szufelka zanętowa	142
Szybko mocujący krętlik QC	128
Szybko mocujący krętlik QC z kółkiem	128

## T

<b>TABLICA EKSPOZYCYJNA NA ZESTAWY</b>	<b>152</b>
Taśma PVA	136
Termokurczliwy ochraniacz przed Rakami	140
Torba & Duże pudełko	23
Torba do suszenia kulek	144
Torba Magnum M/L/XL	22
Torba Mini	23
<b>TORBA NA AKCESORIA</b>	<b>24</b>
Torba na przynęty	23
Torba Wielokomorowa	22
<b>TORBY</b>	<b>22</b>
Torby Hydro	24
<b>TRANSPORT</b>	<b>26</b>
Tri Pod do Wagi	84
<b>TRIPOD</b>	<b>84</b>
Tunel z siatki PVA	136
Tunel z siatki PVA - zapas	136
Tunel z siatki PVA 3 in 1	136
Tunel z siatki zabezpieczającej	140
Tunel z siatki zabezpieczającej	140
Tyczka do opukiwania dna	96

## V

Velocity - Przypon koniczny	109
Velocity™ XS	106

## W

Waga Cyfrowa 50kg	84
Waga Deluxe Dial 54kg	84
Waga Sprężynowa 54kg	84
<b>WAGI</b>	<b>84</b>
<b>WAŻENIE RYB</b>	<b>84</b>
Wędka BLAX Spod	69
Wędka Magnum X1	70

Wędka Magnum X3	71
Wędka Magnum X5	72
Wędka Magnum XLR	73
Wędka Magnum Spod & Marker	74
Wędki BLAX Marker	69
<b>WĘDKI MAGNUM</b>	<b>70</b>
Wiaderko	144
Widelki Blokujące	50
Wiertło do kulek	118
Wiertło do przynęt	118
Wodny Skaner	96
Wolframowa rurka antysplątaniowa	124
Wolframowa Rurka Antysplątaniowa	125
Wolframowe Ciężarki do przyponów	124
Woreczki PVA	138
Woreczki PVA	138
Woreczki PVA z nitką	138
<b>WÓZEK</b>	<b>26</b>
Wózek Monster	26
<b>WYMIENNA SIATKA</b>	<b>79</b>
Wymienna Siatka	79

## Z

Zaczep do pontonu	94
Zawór do pontonu	95
Zestaw 4 pojemników do nasączonych przynęt	144
Zestaw 12 szpilek i młotek	40
Zestaw igieł uniwersalny	118
Zestaw naprawczy do pontonu	94
Zestaw pudełek	151
Zestaw startowy do napełniania PVA	138
Zestaw turystyczny deluxe	25
Zestawy z bezpiecznym klipsem	122
Zig-Master™	114
<b>ŻYŁKI GŁÓWNE</b>	<b>106</b>







# CSC

## KLASYCZNY PRZYPON WŁOSOWY

- Zestaw 2 klasycznych przyponów karpionych z włosiem.
- Dostępny w wersji z plecionką lub fluorocarbonem.



## KLASYCZNY PRZYPON FLUORO



## ZESTAW RZUTOWY

- Available in 2 sizes (70g and 90g).
- Lead core 100cm.
- Trilobe lead.
- Plastic lead clip.
- Rolling swivel.



## ZESTAW IGIEŁ

- Zestaw 3 igieł, w tym: 1 x Igła do kulek, 1 x Igła PVA i 1 x Igła do ziaren.



## PROCA



## ZESTAW DO NĘCENIA

Zestaw składa się z:

- Procy.
- Rury do kulek.
- Rakiety zanętowej.
- Markera.



## ALUMINIUMOWA RURA ZANĘTOWA

- Aluminiowa rura zanętowa.
- Dostępne 2 średnice; przeznaczone do kulek proteinowych do 25mm.
- Ergonomiczny uchwyt.



## RURA ZANĘTOWA PCV

- Rura zanętowa z PVC.
- Dostępne 2 średnice; przeznaczone do kulek proteinowych do 30mm.
- Ergonomiczny uchwyt.



KOD	ROZMIAR (G)	WYTRZYMAŁOŚĆ (FUNTY)	ROZMIAR HAKA	PRZYNETA DO (MM)	ILOŚĆ	KOD KRESKOWY	JEDNOSTKA SPRZEDAŻY
<b>KLASYCZNY PRZYPON WŁOSOWY</b>							
155300361	—	25	1	—	2		10
155400361	—	25	2	—	2		10
155500361	—	25	4	—	2		10
155600361	—	25	6	—	2		10
ACC090000	—	25	8	—	2		10
<b>KLASYCZNY PRZYPON FLUORO</b>							
157400361	—	25	4	—	2		10
157500361	—	25	6	—	2		10
<b>ZESTAW RZUTOWY</b>							
ACC090002	70	25	2	—	1		10
ACC090003	70	25	4	—	1		10
ACC090004	70	25	6	—	1		10
ACC090006	90	25	2	—	1		10
ACC090007	90	25	4	—	1		10
<b>ZESTAW IGIEŁ</b>							
ACC010000	—	—	—	—	—		1
<b>PROCA</b>							
142300360	—	—	—	—	1		3
<b>ZESTAW DO NĘCENIA</b>							
ACC010001	—	—	—	—	1		1
<b>ALUMINIUMOWA RURA ZANĘTOWA</b>							
ACC010043	—	—	—	16-20	1		1
ACC010044	—	—	—	21-25	1		1
<b>RURA ZANĘTOWA PCV</b>							
142400360	—	—	—	16-20	1		1
142500360	—	—	—	26-30	1		1

## ZESTAW KARPIOWY

Zestaw zawiera:

- 1 stanowisko wędkarskie.
- 3 tylne uchwyty wędek.
- 3 niebieskie sygnalizatory.
- 3 hangery na łańcuszkach.
- Dostarczany z torbą transportową.

Zasilane 1 baterią V23GA (brak w zestawie)

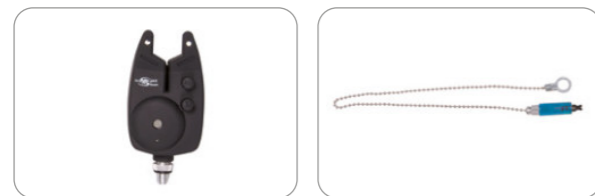

## PACK ROD POD SESSION

- Wyposażony w 5 gwintów z przodu i z tyłu do odkładania 3 lub 4 wędek.
- Możliwość podłączenia centralki do jednego z pozostałych miejsc.
- Możliwość ustawienia wędek ku górze lub pochylenia do wody.
- Nogi teleskopowe.
- Sprzedawany z futerałem.



Bag Included



## ROD POD STABLE

- Stabilny i lekki, regulowana środkowa rama zapewnia stabilność.
- Nogi teleskopowe.
- Mały rozmiar po złożeniu.
- Dostarczany w wytrzymałej torbie do przenoszenia.



Bag Included

## ZESTAW PODPÓREK Z SYGNALIZATOREM

Nadaje się do połowu karpi i drapieżników.

Zestaw obejmuje:

- 2 aluminiowe podpórki z gwintem 60/90
- 1 niebieski sygnalizator
- 1 bateria V23 GA
- 1 głowica U
- 1 niebieski hanger.



## MIĘKKI UCHWYT DOLNIKA



## ZESTAW HANGERÓW NA RAMIENIU

- Dostępny w 3 kolorach: niebieskim, czerwonym i żółtym



## HANGERY

- Regulowane mocowanie żyłki.
- Dostępne w 4 kolorach: niebieskim, czerwonym, zielonym i żółtym.
- Dostępne również w zestawie 3 kolorów: niebieski, czerwony i żółty.

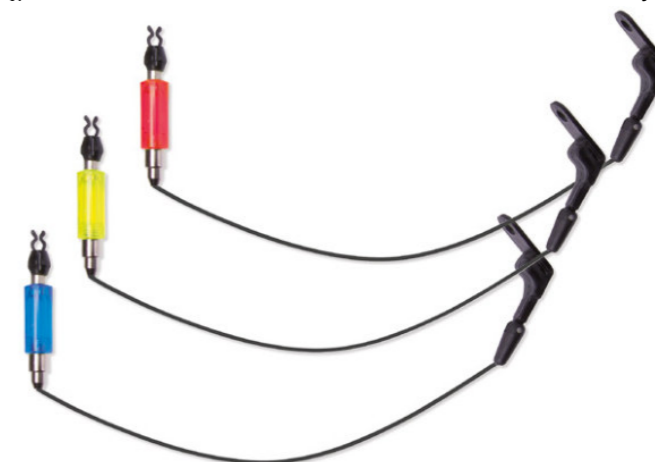

KOD	KOLOR	LICZBA WĘDEK	WAGA (KG)	IŁOŚĆ	KOD KRESKOWY	JEDNOSTKA SPRZEDAŻY
<b>ZESTAW KARPIOWY</b>						
ACC370003	—	—	3.0	—	1 2 3 4 5 6 7 8 9 10 11 12 13 14 15 16 17 18 19 20 21 22 23 24 25 26 27 28 29 30 31 32 33 34 35 36 37 38 39 40 41 42 43 44 45 46 47 48 49 50 51 52 53 54 55 56 57 58 59 60 61 62 63 64 65 66 67 68 69 70 71 72 73 74 75 76 77 78 79 80 81 82 83 84 85 86 87 88 89 90 91 92 93 94 95 96 97 98 99 00	1
<b>PACK ROD POD SESSION</b>						
ACC370018	—	3/4	3.0	—	1 2 3 4 5 6 7 8 9 10 11 12 13 14 15 16 17 18 19 20 21 22 23 24 25 26 27 28 29 30 31 32 33 34 35 36 37 38 39 40 41 42 43 44 45 46 47 48 49 50 51 52 53 54 55 56 57 58 59 60 61 62 63 64 65 66 67 68 69 70 71 72 73 74 75 76 77 78 79 80 81 82 83 84 85 86 87 88 89 90 91 92 93 94 95 96 97 98 99 00	1
<b>ROD POD STABLE</b>						
ACC370021	—	2/3	1.70	—	1 2 3 4 5 6 7 8 9 10 11 12 13 14 15 16 17 18 19 20 21 22 23 24 25 26 27 28 29 30 31 32 33 34 35 36 37 38 39 40 41 42 43 44 45 46 47 48 49 50 51 52 53 54 55 56 57 58 59 60 61 62 63 64 65 66 67 68 69 70 71 72 73 74 75 76 77 78 79 80 81 82 83 84 85 86 87 88 89 90 91 92 93 94 95 96 97 98 99 00	1
<b>ZESTAW PODPÓREK Z SYGNALIZATOREM</b>						
ACC490020	—	—	—	—	1 2 3 4 5 6 7 8 9 10 11 12 13 14 15 16 17 18 19 20 21 22 23 24 25 26 27 28 29 30 31 32 33 34 35 36 37 38 39 40 41 42 43 44 45 46 47 48 49 50 51 52 53 54 55 56 57 58 59 60 61 62 63 64 65 66 67 68 69 70 71 72 73 74 75 76 77 78 79 80 81 82 83 84 85 86 87 88 89 90 91 92 93 94 95 96 97 98 99 00	1
<b>MIĘKKI UCHWYT DOLNIKA</b>						
ACC370023	Black	—	—	1	1 2 3 4 5 6 7 8 9 10 11 12 13 14 15 16 17 18 19 20 21 22 23 24 25 26 27 28 29 30 31 32 33 34 35 36 37 38 39 40 41 42 43 44 45 46 47 48 49 50 51 52 53 54 55 56 57 58 59 60 61 62 63 64 65 66 67 68 69 70 71 72 73 74 75 76 77 78 79 80 81 82 83 84 85 86 87 88 89 90 91 92 93 94 95 96 97 98 99 00	3
ACC370024	Luminous	—	—	1	1 2 3 4 5 6 7 8 9 10 11 12 13 14 15 16 17 18 19 20 21 22 23 24 25 26 27 28 29 30 31 32 33 34 35 36 37 38 39 40 41 42 43 44 45 46 47 48 49 50 51 52 53 54 55 56 57 58 59 60 61 62 63 64 65 66 67 68 69 70 71 72 73 74 75 76 77 78 79 80 81 82 83 84 85 86 87 88 89 90 91 92 93 94 95 96 97 98 99 00	3
<b>ZESTAW HANGERÓW NA RAMIENIU</b>						
ACC490002	Blue, Red, Yellow	—	—	1	1 2 3 4 5 6 7 8 9 10 11 12 13 14 15 16 17 18 19 20 21 22 23 24 25 26 27 28 29 30 31 32 33 34 35 36 37 38 39 40 41 42 43 44 45 46 47 48 49 50 51 52 53 54 55 56 57 58 59 60 61 62 63 64 65 66 67 68 69 70 71 72 73 74 75 76 77 78 79 80 81 82 83 84 85 86 87 88 89 90 91 92 93 94 95 96 97 98 99 00	3
<b>HANGERY</b>						
ACC490001	Blue, Red, Yellow	—	—	3	1 2 3 4 5 6 7 8 9 10 11 12 13 14 15 16 17 18 19 20 21 22 23 24 25 26 27 28 29 30 31 32 33 34 35 36 37 38 39 40 41 42 43 44 45 46 47 48 49 50 51 52 53 54 55 56 57 58 59 60 61 62 63 64 65 66 67 68 69 70 71 72 73 74 75 76 77 78 79 80 81 82 83 84 85 86 87 88 89 90 91 92 93 94 95 96 97 98 99 00	3

## ŁÓŻKO NA 6 NOGACH

- 6 teleskopowych nóg.
- Duże stopki.
- Sprawdzona konstrukcja.
- Klipsy bezpieczeństwa.
- Stalowa rama.
- Pikowana tkanina 500D.
- Wbudowany ochraniacz przed błotem.
- Maksymalne obciążenie 125 kg.



## WYŚCIELANY FOTEL Z PODŁOKIETNIKAM

- Krzesło z serii Premium.
- Rama stalowa.
- 4 nóżki teleskopowe.
- Duże stopy.
- Klipsy zabezpieczające
- Tkanina pikowana 500D z dużymi brzegami.
- Maksymalne obciążenie 100kg.



## FOTEL WYŚCIELANY

- Rama stalowa.
- 4 nogi teleskopowe.
- Duże stopy.
- Klipsy zabezpieczające.
- Tkanina pikowana (500D).
- Maksymalne obciążenie 100kg.



## MINI LAMPKA BIWAKOWA

- Do użytku wewnętrznego i zewnętrznego.
- Czas pracy około 20 godzin bez przerwy.
- Wymaga 4 baterii AA (brak w zestawie).



## FOTEL Z PODŁOKIETNIKAMI

- Płaskie krzesło z podłokietnikami.
- Rama stalowa.
- 4 nogi teleskopowe.
- Duże stopy.
- Klipsy zabezpieczające.
- Tkanina pikowana (500D).
- Maksymalne obciążenie 100kg.



## SKŁADANY FOTEL

- Kompaktowa konstrukcja.
- Dostarczany z zewnętrzną torbą transportową.



## WYŚCIELANY POKROWIEC NA WĘDKI

- Pokrowiec na wędki wyściełany płótnem (materiał 500D).
- Pikowana przegroda na wędki.
- Duże kieszenie na kołowrotki.
- Kieszenie na sygnalizatory.
- Kieszeń na parasol.
- Kieszeń na wędkę.



## PODBIERAK

- Rękojeść i ramię z włókna szklanego.



KOD	LICZBA WĘDEK	WYMIARY (CM) HxWxD	WAGA (KG)	KOD KRESKOWY	JEDNOSTKA SPRZEDAŻY
<b>ŁÓŻKO NA 6 NOGACH</b>					
147500360	—	201 x 74	9.8		1
<b>MINI LAMPKA BIWAKOWA</b>					
ACC380000	—	0.28			1
<b>WYŚCIELANY POKROWIEC NA WĘDKI</b>					
144400360	13' 4 Rod	212(L) x 38(W)	2.69		1
<b>PODBIERAK</b>					
ACC180000	—	180(L) x 100(W) x 80(D)	—		1
<b>WYŚCIELANY FOTEL Z PODŁOKIETNIKAMI</b>					
ACC520008	—	85 x 51 x 46	6.5		1
<b>FOTEL Z PODŁOKIETNIKAMI</b>					
ACC520009	—	70 x 48 x 40	5.5		1
<b>FOTEL WYŚCIELANY</b>					
ACC520010	—	70 x 48 x 40	4.0		1
<b>SKŁADANY FOTEL</b>					
ACC520012	—	83 x 55 x 41	4.0		1

## WOREK DO WAŻENIA I PRZECHOWYWANIA RYB

- Worek przeznaczony do ważenia i przechowywania ryb w komfortowych warunkach.
- Szerokie boki, wykonane z przewiewnego materiału zapewniają dobry przepływ wody.
- Suwak pozwala na całkowite otwarcie worka.
- Wyposażony w płytki utrzymujące worek na powierzchni.
- Dostarczany w torbie transportowej z uchwytem.



## MATA KARPIOWA

- Składana mata do odhaczania.
- Elastyczne paski do zabezpieczenia.



## MAŁA MATA Z PVC

- Składana mata do odhaczania.
- Wyposażona w 4 pierścienie do przytwierdzenia do podłoża.
- Elastyczne paski do zabezpieczenia.



## WÓZEK

- Lekki, zajmujący niewiele miejsca wózek przeznaczony do transportu sprzętu wszędzie tam, gdzie nie może dojechać Twój pojazd.
- Dostarczany z 2 elastycznymi paskami wyposażonymi w haczyki.

- Pokrowiec do przechowywania umiejscowiony z przodu.
- Wymiary zamontowanego wózka: 140 x 60 x 66cm.
- Maksymalne obciążenie 100kg.



KOD	WYMIARY (CM)	WAGA (KG)	KOD KRESKOWY	JEDNOSTKA SPRZEDAŻY
<b>WOREK DO WAŻENIA I PRZECHOWYWANIA RYB</b>				
ACC070007	120(H) x 65(W)	0.9		1
<b>MAŁA MATA Z PVC</b>				
ACC070010	85(L) x 45(W)	—		1
<b>MATA KARPIOWA</b>				
ACC070002	115(L) x 65(W)	—		1
<b>WÓZEK</b>				
ACC070008	—	6.5		1
ACC070009 (Koło zapasowe do wózka)	—	1.10		1

## INDEX

### B

Baiting Up	159
Bed Chair	162
Bobbins And Bite Indication	161

### C

Carp Care	164
Catapults	159
Chairs	163
Classic Fluoro Rig	158
Classic Hair Rig	158

### D

Distance Rig	158
--------------	-----

### L

Landing Net	162
Lighting	162

### N

Needles	158
---------	-----

### R

Ready Rigs	158
Rod Holdalls	162
Rod Pod	160
Rod Rests	161

### T

Throwing Sticks	159
Trolley	164



