

**KATALOG
PRODUKTOWY**

2024



CARP SPIRIT[®]



DYSTRYBUTOR:

RAPALA VMC POLSKA SP. Z O.O., 05-092 ŁOMIANKI, UL. DŁUGA 30, POLSKA
OBSŁUGA KLIENTA:

+48 600 222 704

E: biuro@rapalavmc.com

MINIMUM LOGISTYCZNE 1000 PLN TRANSPORT GRATIS CZAS DOSTAWY 5-7 DNI

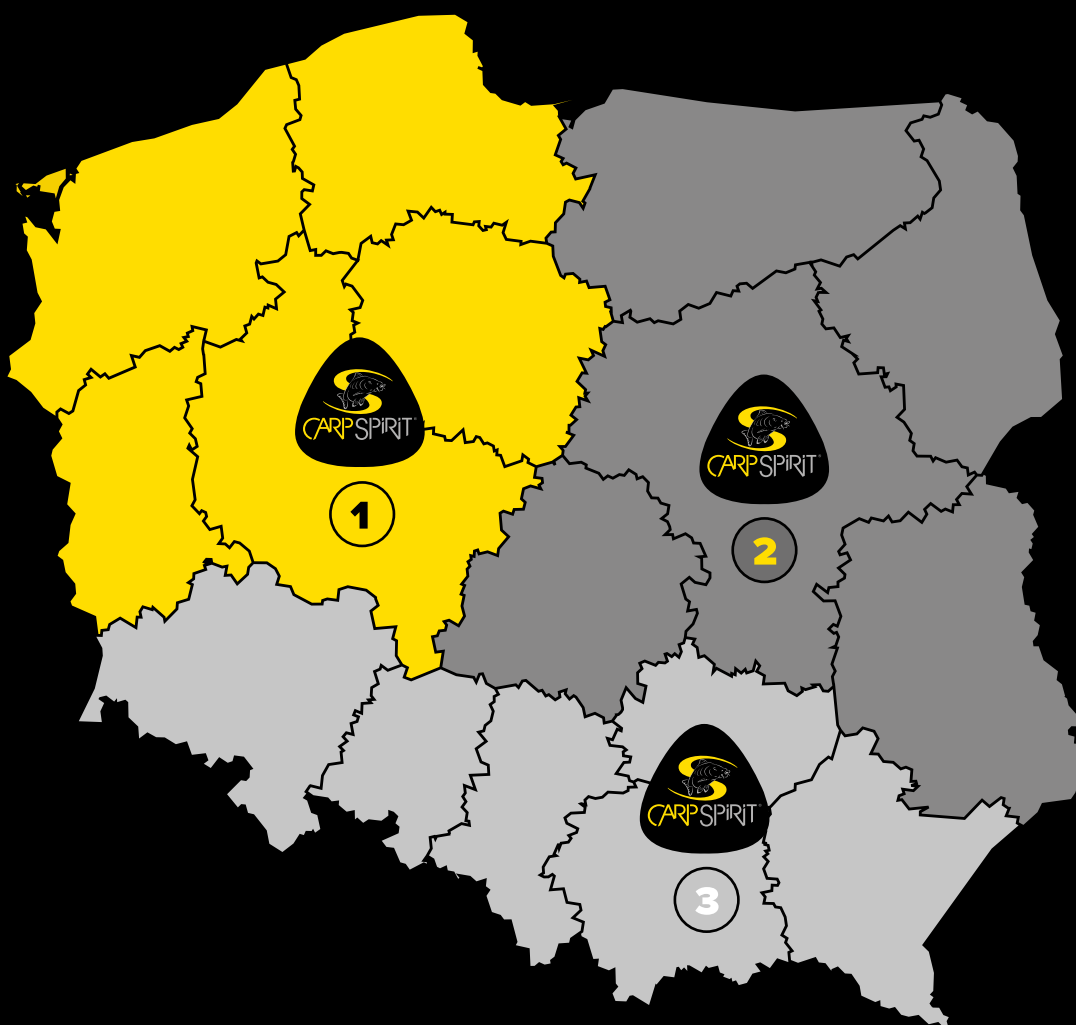

PRZEDSTAWICIELE HANDLOWI

1

Kamil Woźny

T: +48 600 222 705

E: kamil.wozny@rapalavmc.com

- ZACHODNIOPOMORSKIE
- POMORSKIE
- KUJAWSKO-POMORSKIE
- WIELKOPOLSKIE
- LUBUSKIE

2

Wojciech Kurzyński

T: +48 600 222 702

E: wojciech.kurzynski@rapalavmc.com

- WARMIŃSKO-MAZURSKIE
- PODLASKIE
- MAZOWIECKIE
- ŁÓDZKIE
- LUBELSKIE

3

Wojciech Zajac

T: +48 600 222 703

E: wojciech.zajac@rapalavmc.com

- PODKARPACKIE
- ŚWIĘTOKRZYSKIE
- MAŁOPOLSKIE
- ŚLĄSKIE
- OPOLSKIE
- DOLNOŚLĄSKIE

www.carpspirit.com

SPIS TREŚCI

A

A.L.S MARKER	175
AGRAFKI	156
AKCESORIA DO PONTONÓW	110 TO 113
ANTYSPŁĄTANIOWE	153

B

BAGAŻ	25 TO 33
BAGNETY DO POP UPÓW	151
BEZPIECZNY KLIPS	144
BLUZY Z KAPTUREM	181
BROLLY RAZORBACK	45
BUZZ BAR	68 - 70

C

CELT-2X™	126
CIĘŻAREK	160
CIĘŻAREK DO SONDOWANIA DNA	160
CIĘŻARKI	158 TO 160
CZAPKI	183

D

DOCIĄŻENIE PRZYPONÓW	158 TO 160
DRESSEN-X™	129
DYSZA DO PISTOLETU DO PRZYŃĘT	176

F

FOTEL LEVEL	8 TO 15
FOTELE	8 TO 15

G

GOLIATH	63
GOTOWE ZESTAWY	120 TO 124
GRAVITY™ LEADCORE	129
GUMKI DO PRZYŃĘT	150

H

HACZYKI	115 TO 119
HANGERY	60
HANGERY	49 TO 58
HD3	54
HD4	53
HD5	52

I

IGŁA	138 TO 139 - 152
------	------------------

K

KICKERS	147
KLIPS DO BIAŁYCH ROBAKÓW	149
KLIPS DO CIĘŻARKA	160
KLUCZ	69
KOBRA	114
KOŁYSKI	95
KORALIKI	145
KRĘTLIKI	154 TO 156
KRIMPS	136
KRUSZARKA DO PRZYŃĘT	176

L

LEAD CORE	129 - 131
LINKA	110
ŁÓŻKA	3 TO 6
ŁÓŻKO AIR-LINE	4
LUFA NA WĘDKĘ	28
LUFY	136
ŁYŻKA ZANĘTOWA	171

M

MARKERY	175
MATA	94 - 95 - 96 - 98
MATERIAŁY PRZYPONOWE	132 TO 136
MATY DO ODHACZANIA	94

METALOWY BEZPIECZNY KLIPS	144
METHOD FEEDER	160
MIKRO KÓŁKA	156
MŁOTEK	48
M-TX™	127

N

NAMIOT BLAX 2-OSOBOWY & 1-OSOBOWY	42
NAMIOT DOLMEN	38
NAMIOT EVEREST	39
NAMIOT LIGHT	178
NAMIOT MAGNUM 100	40
NAMIOT RAZORLITE	41
NAMIOTY	35 TO 46
NAMIOTY	35 TO 46
NARZĘDZIA	142
NARZUTA THERMAL	24
NASADKA NA BEZPIECZNY KLIPS	144
NIĆ DO PRZYŃĘT BAIT FLOSS™	135

O

OCHRANIACZ KULEK	166
OCHRANIACZE NA WĘDKI	29
ODWIĄCZ LINKI	130
ODZIEŻ	180 TO 183
OSŁONA OUT HOUSE	43

P

PASTA WOLFRAMOWA	149
PISTOLET DO MIXU	176
PLECIONKI NA KOŁOWROTEK	128
PŁYWAJĄCA PRZYŃĘTA	141
PŁYWAJĄCY WOREK DO PRZECHOWYWANIA RYB	96
PŁYWAŁ DO PODBIERAKA	92
PODBIERAKI	87 TO 90
PODPÓRKI	67
PODPÓRKI INOX	67
PODPÓRKI STORM	67
PODUSZKA	24
POKROWCE NA WĘDKI	26 TO 29
POKROWIEC NA PODBIERAK	91
POKROWIEC NA SZPULE	33
POMPKA DO PONTONU	110
PONTON	101 TO 113
PONTONY	101 TO 113
PROCA	169
PRYSZNIC	48
PRZYPON FLUORO	136
PRZYPONY STRZAŁOWE	129
PUDEŁKA HYDRO	32
PUDEŁKA WĘDKARSKIE	179
PUDEŁKO	179
PVA	161 TO 164

R

RĘKAWICA	130
ROD POD	61 TO 65
ROD POD BLAX	63
ROD POD INOX	62
ROLLER DO KULEK	176
RURKA TERMOKURCZLIWA	146
RURKI	146 - 147
RURKI ANTYSPŁĄTANIOWE	146
RURY ZANĘTOWE	168 - 169

S

ŚCIAĞACZ STRIP-EAZE	142
SCS+	46
SEAT	8 TO 15

SET OF 4 POP-UP/DIP POTS	174
SHELTERS (OSŁONY)	41 TO 46
SKŁADANE WIADERKO	174
SOLURON	161 TO 164
SOLURON PVA NIĆ & TAŚMA	162 - 163
SPEED-R	44
ŚPIWORY	17 TO 24
SPOD & MARKER BRAID™	128
SPODNI DRESOWE	182
SPRING	153
STOJAK DO WIADERKA	172 TO 173
STOJAK DO WIADRA	172 TO 173
STÓŁ	7 - 47
STOLIK DO ŁÓŻEK I FOTELI	7
STOLIK DO NAMIOTU	47
STOPER	140 TO 141 - 152
ŚWIDER	140 - 152
SYGNALIZATOR BLAX	55 TO 57
SYGNALIZATOR BLUE	58
SYGNALIZATORY	49 TO 58
SYGNALIZATORY BRAŃ	49 TO 58
SZCZYPCE	136
SZPUŁA DO USUWANIA LINKI D-SPOOL	130
SZTYCE DO ODMIERZANIA	
ODLEGŁOŚCI	170
SZUFELKA ZANĘTOWA	48 - 171

T

TORBY HYDRO	32
TORBY UNIWERSALNE	30 TO 31
TRIPOD DO WAGI	99
T-SHIRTY	181

U

UCHWYT BLOKUJĄCY	72
UCHWYT DO WĘDKI	61 TO 73
UCHWYT WĘDKI	72 TO 73

V

VELOCITY™ XS	126
--------------	-----

W

WAGA CYFROWA 50KG	99
WAGI	99 TO 100
WĘDKA MAGNUM X2	82 TO 83
WĘDKA MAGNUM X3	80
WĘDKA MAGNUM X5	79
WĘDKA MAGNUM XLR	78
WĘDKI	75 TO 85
WĘDKI BLAX	84 TO 85
WIADERKO	172 TO 174
WIDEŁKI ZABEZPIEZAJĄCE	59
WKRĘTKI DO POP UPÓW	151
WODERY	185
WODNY SKANER	114
WOLFRAM	148 TO 149
WORECZKI PVA	163
WOREK DO PRZECHOWYWANIA RYB	96 - 97
WOREK DO WAŻENIA	97 - 98
WÓZEK	34
WÓZEK MONSTER	34
WÓZKI	34
WYMIENNA SIATKA	166

Z

ZESTAW DO NAPELNIANIA PVA	164
ZESTAW KAMPINGOWY	33
ZESTAWY KOŃCOWE	143 TO 153
ŻYŁKI	126 TO 127
ŻYŁKI GŁÓWNE	126 TO 127



BERTRAND AMILIEN 

 @amilien_bertrand_carplife

CÉDRIC LEVEL 

 @cedric_level



BARTEK ZAJAC 

 bartek_zajac_carpfishing

ŁÓŻKA & FOTELE



ŁÓŻKA

MAGNUM AIR-LINE BED

MAGNUM BED XL

MAGNUM BED STD



04



05



05

Kod Produktu	ACS520028	ACS520030	ACS520031
OPIS PRODUKTU	NAJWYŻSZY POZIOM KOMFORTU – SAMOPOMPUJĄCY SIĘ MATERAC	IDEALNIE PŁASKIE, KOMFORTOWE, WYGODNE	
Materiał ramy	Aluminium	Aluminium	Aluminium
Materiał nóg	Aluminium	Stal	Stal
Rama malowana proszkowo	●	●	●
Liczba regulowanych nóg	8	8	6
Materac samopompujący Air	●	—	—
Poduszka z neoprenu	●	●	●
Rama składana płaska	●	●	●
Klipsy zabezpieczające	●	●	●
Wymiary (cm) (dł / szer / wys)	210 x 105 x 37-47 cm	220 x 105 x 37-47 cm	210 x 85 x 33-43 cm
Waga (kg)	12.5kg	13.25kg	10.25kg
Maksymalne obciążenie (kg)	200kg	200kg	150kg

Zalecany rozmiar śpiwora:

SIZE XL

SIZE XL

SIZE STANDARD

MAGNUM AIR-LINE BED

- Flagowe łóżko z samopompującym się materacem, zapewniające najwyższy komfort i izolację termiczną.
- Wyposażony w tę samą składaną płaską, lekką aluminiową ramę, co standardowe łóżko Magnum, model Airline jest bardzo wytrzymały i zapewni lata komfortowego użytkowania.
- W pełni regulowane nogi z automatyczną regulacją blokady ułatwiają bezpieczne i stabilne rozstawianie w nierównych miejscach na brzegu.



Rozmiar dopasowany do wszystkich naszych standardowych śpiworów. (zobacz na str. 20-22).



SZCZEGÓŁY

- 1 Materac samopompujący.
- 2 Niskoprofilowa poduszka neoprenowa.
- 3 Lekka aluminiowa składana płaska rama.
- 4 Boki pokryte tkaniną CamoSkin™.
- 5 Stopki przegubowe 360°.
- 6 Boczne uchwyty do przenoszenia.
- 7 W pełni regulowane nogi z automatyczną regulacją blokady.



*Aby nadmuchać, po prostu otwórz zawór i pozwól materacowi napełnić się. Zamknij zawór, aby zatrzymać powietrze w środku. Aby spuścić powietrze, otwórz zawór i złóż łóżko na płasko.

KOD	WYMIARY (CM)	WAGA (KG)	MAKSYMALNY CIĘŻAR (KG)	KOD NAV	JEDNOSTKA SPRZEDAŻY	PLN
MAGNUM AIR-LINE BED						
ACS520028	220 x 105 x 37-47	12.5	200	147854	1	1,591.4

BLAX BED XL

06
ACS520047
BLAX BED STD

06
ACS520035
BED CHAIR 6 LEGS

06
147500360
CECHY CHARAKTERYSTYCZNE

CECHY CHARAKTERYSTYCZNE		DOSKONAŁA JAKOŚĆ W DOBREJ CENIE
Stal	Stal	Stal
Stal	Stal	Stal
●	●	—
8	6	6
—	—	—
●	●	●
●	●	—
●	●	●
216 x 101 x 37-47 cm	210 x 85 x 37-47 cm	201 x 74 x 31-45 cm
12.7kg	10kg	9.8kg
150kg	125kg	125kg

SIZE XL
SIZE STANDARD
SIZE STANDARD
MAGNUM BED

- Funkcjonalne łóżko, które spełnia potrzeby najbardziej wymagających wędkarzy.
- Zbudowane na lekkiej, składanej, płaskiej aluminiowej ramie i wyposażone w materac wypełniony pustymi włóknami, łóżko Magnum jest trwałe i zapewnia idealny komfort oraz izolację cieplną.
- W pełni regulowane nogi z automatyczną regulacją blokady ułatwiają bezpieczne i stabilne rozstawianie w nierównych miejscach przy brzegu.
- Dostępne w 2 rozmiarach.

Rozmiar dopasowany do wszystkich naszych standardowych śpiworów. (zobacz na str. 20-22).

SIZE STANDARD
**IDEALNIE PŁASKI
ZAPEWNIĄ
WYJĄTKOWY
KOMFORT.**
SZCZEGÓŁY

- 1 Materac wypełniony pustymi włóknami.
- 2 Niskoprofilowa poduszka neoprenowa.
- 3 Lekka aluminiowa składana płaska rama.
- 4 Boki pokryte tkaniną CamoSkin™.
- 5 Boczne uchwyty do przenoszenia.
- 6 W pełni regulowane nogi z automatyczną regulacją blokady.
- 7 Stopki przegubowe 360°.

SIZE XL

KOD	WYMIARY (CM)	WAGA (KG)	MAKSYMALNY CIĘŻAR (KG)	KOD NAV	JEDNOSTKA SPRZEDAŻY	PLN
MAGNUM BED						
ACS520030 (XL)	220 x 105 x 37-47	13.25	200	147856	1	1,264.80
ACS520031 (STD)	210 x 85 x 33-43	10.25	150	147857	1	1,057.80

BLAX BED

- Model podstawowy oferujący wyjątkowy stosunek jakości do ceny.
- Materac wypełniony pianką o dużej gęstości oraz składana płaska, stalowa rama tworzą wytrzymałe i komfortowe łóżko.
- Regulowane nogi umożliwiają pewne rozstawienie w najbardziej nierównych miejscach na brzegu.

Rozmiar dopasowany do wszystkich naszych standardowych śpiworów. (zobacz na str. 20-22).



SZCZEGÓŁY

- 1 Materac i obramowanie z gęstej pianki.
- 2 Nisko profilowana poduszka neopreowa.
- 3 Składana płaska stalowa rama.
- 4 Regulowane nogi z automatyczną regulacją blokady.
- 5 6 stopek na przegubach.



KUPISZ JE W WYJĄTKOWEJ CENIE!

SIZE STANDARD

KOD	WYMIARY (CM)	WAGA (KG)	MAKSYMALNY CIĘŻAR (KG)	KOD NAV	JEDNOSTKA SPRZEDAŻY	PLN
BLAX BED						
ACS520047 (XL)	216 x 101 x 37-47	12.7	150	—	1	823.40
ACS520035 (STD)	210 x 85 x 37-47	10	125	147861	1	777.40

BEDCHAIR 6 LEGS

NEW 2024

- 6 teleskopowych nóg.
- Duże stopki.
- Sprawdzona konstrukcja.
- Klipsy bezpieczeństwa.
- Stalowa rama.
- Pikowana tkanina 500D.
- Wbudowany ochraniacz przed błotem.
- Maksymalne obciążenie 125 kg.

Perfect Wymiary for use with all our standard Wymiary sleeping bags (see pages 20 to 22).



DOSKONAŁA JAKOŚĆ W DOBREJ CENIE

KOD	WYMIARY (CM)	WAGA (KG)	MAKSYMALNY CIĘŻAR (KG)	KOD NAV	JEDNOSTKA SPRZEDAŻY	PLN
BEDCHAIR 6 LEGS						
147500360	201 x 74 x 31-45	9.8	125	147363	1	505.60

BED CHAIR TABLE

- Lekki stolik pasuje do stelaży łóżek i foteli o średnicy rurek 22mm.
- Idealne miejsce do przechowywania wszystkich akcesoriów, które potrzebujesz mieć pod ręką.



KOD	WYMIARY (CM)	WAGA (KG)	MAKSYMALNY CIĘŻAR (KG)	KOD NAV	JEDNOSTKA SPRZEDAŻY	PLN
BED CHAIR TABLE						
374001361	40 x 18	0.52	–	147300	1	128.60



MATTHIAS FISSENEBERT

 @mf.adventureandfishing

FOTELE

MAGNUM
DELUXE CHAIR XL



10

MAGNUM
DELUXE CHAIR



10

MAGNUM HIGH
BACK CHAIR



10

Kod Produktu	ACS520032	ACS520033	ACS520034
OPIS PRODUKTU	NAJWYŻSZY MODEL FOTEŁA – OPTIMALNY KOMFORT		NIEZWYKLE WYGODNY I REGULOWANY
Materiał ramy	Aluminium	Aluminium	Stal
Materiał nóg	Aluminium	Aluminium	Stal
Rama malowana proszkowo	●	●	●
Liczba regulowanych nóg	4	4	4
Zagłówek z neoprenu	●	●	●
Regulowane oparcie	●	●	●
Wymiary (cm) (dł / szer / wys)	Oparcie (L): 70cm Siedzenie (W): 65cm Siedzenie (H): 38-51cm	Oparcie (L): 70cm Siedzenie (W): 50cm Siedzenie (H): 38-51cm	Oparcie (L): 80cm Siedzenie (W): 55cm Siedzenie (H): 40-55cm
Waga (kg)	6.9kg	6.4kg	6.9kg
Maksymalne obciążenie (kg)	160kg	140kg	130kg

FOTELE

BLAX LOW CHAIR
WITH ARMS



13

BLAX LOW CHAIR



13

LEVEL PADDED LEVEL
CHAIR WITH ARMS



14

Kod Produktu	ACS520051	ACS520039	ACC520008
OPIS PRODUKTU	CECHY WYRÓŻNIAJĄCE		
Materiał ramy	Stal	Stal	Stal
Materiał nóg	Stal	Stal	Stal
Rama malowana proszkowo	●	●	—
Liczba regulowanych nóg	4	4	4
Zagłówek z neoprenu	—	—	—
Regulowane oparcie	—	—	●
Wymiary (cm) (dł / szer / wys)	Oparcie (L): 50cm Siedzenie (W): 50cm Siedzenie (H): 33-43cm	Oparcie (L): 50cm Siedzenie (W): 50cm Siedzenie (H): 33-43cm	Oparcie (L): 85cm Siedzenie (W): 51cm Siedzenie (H): 46cm
Waga (kg)	4.85kg	3.9kg	6.5kg
Maksymalne obciążenie (kg)	120kg	120kg	100kg

BLAX RELAX CHAIR XL

NEW 2024

12

ACS520054

BLAX RELAX CHAIR L

NEW 2024

12

ACS520049

BLAX MOON CHAIR

NEW 2024

12

ACS520050

FOTEL NA DŁUGIE ZASIADKI W ŚWIETNEJ CENIE
KOMFORT NAD WODĄ

Stal	Stal	Stal
Stal	Stal	Stal
●	●	●
4	4	—
●	●	●
●	●	●
Oparcie (L): 65cm Siedzenie (W): 50cm Siedzenie (H): 50-60cm	Oparcie (L): 65cm Siedzenie (W): 45cm Siedzenie (H): 41-51cm	Średnica: 94cm
6.15kg	5.75kg	7kg
130kg	130kg	120kg

LEVEL CHAIR WITH ARMS

NEW 2024

14

ACC520009

LEVEL CHAIR

NEW 2024

15

ACC520010

LOUNGE CHAIR

NEW 2024

15

ACC520012

Stal	Stal	Stal
Stal	Stal	Stal
—	—	—
4	4	—
—	—	—
—	—	—
Oparcie (L): 70cm Siedzenie (W): 48cm Siedzenie (H): 45cm	Oparcie (L): 70cm Siedzenie (W): 48cm Siedzenie (H): 45cm	Oparcie (L): 80cm Siedzenie (W): 45cm Siedzenie (H): 45cm
5.5kg	4.0kg	4.0kg
100kg	100kg	100kg

MAGNUM DELUXE CHAIR

- Nowy standard komfortu nad wodą.
- Wyposażony w regulowany system podparcia pleców, wyściełane neoprenem podłokietniki i zagłówek oraz termoformowany antypoślizgowy materac, jest idealnym rozwiązaniem dla nowoczesnych wędkarzy poszukujących luksusu.
- Dostępny w 2 rozmiarach – XL i Standard.

SZCZEGÓŁY

- 1 Oparcie wyściełane neoprenem.
- 2 Regulowany system podparcia pleców.
- 3 Podłokietnik wyściełany neoprenem.
- 4 Obicie CamoSkin™ z wypełnieniem z pianki o wysokiej gęstości.
- 5 Lekka aluminiowa rama.
- 6 Nieodblaskowa rama malowana proszkowo.
- 7 Regulowane nogi z automatyczną regulacją blokady.
- 8 4x 360° przegubowe stopki.



KOD	WYMIARY (CM)	WAGA (KG)	MAKSYMALNY CIĘŻAR (KG)	KOD NAV	JEDNOSTKA SPRZEDAŻY	PLN
MAGNUM DELUXE CHAIR						
ACS520032 (XL)	108-121 x 65	6.9	160	147858	1	896.80
ACS520033 (STD)	108-121 x 50	6.4	140	147859	1	795.60

MAGNUM HI-BACK CHAIR

- Fotel z wysokim oparciem, które zapewnia fantastyczny komfort i podparcie dla lędźwi.
- Dzięki regulowanemu pod różnymi kątami oparciu i pełnej regulacji nóg, fotel ten bezproblemowo rozstawisz na najbardziej nierównym brzegu.

SZCZEGÓŁY

- 1 Oparcie wyściełane neoprenem.
- 2 Regulowany system podparcia pleców.
- 3 Podłokietnik wyściełany neoprenem.
- 4 Obicie CamoSkin™ z wypełnieniem z pianki o wysokiej gęstości.
- 5 Lekka aluminiowa rama.
- 6 Nieodblaskowa rama malowana proszkowo.
- 7 Regulowane nogi z automatyczną regulacją blokady.
- 8 4x 360° przegubowe stopki.



KOD	WYMIARY (CM)	WAGA (KG)	MAKSYMALNY CIĘŻAR (KG)	KOD NAV	JEDNOSTKA SPRZEDAŻY	PLN
MAGNUM HI-BACK CHAIR						
ACS520034	120-135 x 55	6.9	130	147860	1	505.80



BERTRAND AMILIEN 

 [@amilien_bertrand_carplife](https://www.instagram.com/amilien_bertrand_carplife)

BLAX RELAX CHAIR NEW 2024

- Fantastyczne 2 fotele z wysokim oparciem, na ramach wykonanych z wysokiej jakości stali i wyposażone w mechanizm odchylenia oparcia, podłokietniki, cztery w pełni regulowane nogi i stopki.
- Wykończone wyściełanym materacem i zagłówkiem.
- Maksymalne obciążenie: 120kg.



KOD	WYMIARY (CM)	WAGA (KG)	MAKSYMALNY CIĘŻAR (KG)	KOD NAV	JEDNOSTKA SPRZEDAŻY	PLN
BLAX RELAX CHAIR						
ACS520054 (XL)	65 x 50 x 50-60	6.15	130	—	1	501.40
ACS520049 (L)	65 x 45 x 41-51	5.75	130	—	1	409.40

BLAX MOON CHAIR NEW 2024

- Fotel o zaokrąglonym kształcie oferujący maksymalny komfort dzięki wyściełaniu materacem i ramie ze stali wysokiej jakości.
- Wersja składana ułatwiająca transport i przechowywanie.
- Dostarczany z torbą transportową.
- Wygląda jak Twoja ulubiona kanapa, z tym że stoi nad wodą.
- Maksymalne obciążenie: 120kg.



KOD	ŚREDNICA (CM)	WAGA (KG)	MAKSYMALNY CIĘŻAR (KG)	KOD NAV	JEDNOSTKA SPRZEDAŻY	PLN
BLAX MOON CHAIR						
ACS520050	94	7.0	120	—	1	409.40

BLAX LOW CHAIR WITH ARMS

NEW 2024

- Ten kompaktowy, lekki niski fotel oferuje wyjątkowy komfort w dobrej cenie.
- Rozpostarty na ramie ze stali wysokiej jakości i wyposażony w podłokietniki, cztery w pełni regulowane nogi i stopki.
- Wyściełany materacem i wyposażony w zagłówek.
- Idealny na krótkie sesje lub dla gościa.
- Maksymalne obciążenie: 120kg.

IDEALNY
NA KRÓTKĄ
ZASIADKĘ LUB
JAKO FOTEL
DLA GOŚCI!



SZCZEGÓŁY

- 1 Materac wyściełany pianką.
- 2 Rama stalowa malowana proszkowo.
- 3 4x w pełni regulowane nogi z automatyczną regulacją blokady.
- 4 4x obrotowe stopki.

KOD	WYMIARY (CM)	WAGA (KG)	MAKSYMALNY CIĘŻAR (KG)	KOD NAV	JEDNOSTKA SPRZEDAŻY	PLN
BLAX LOW CHAIR WITH ARMS						
ACS520051	83-93 x 50	4.85	120	—	1	344.60

BLAX LOW CHAIR

- Idealny na krótką zasiadkę lub jako krzesło dla gości.
- To kompaktowe, lekkie niskie krzesło oferuje wyjątkowy stosunek jakości do ceny.

SZCZEGÓŁY

- 1 Materac wyściełany pianką.
- 2 Rama stalowa malowana proszkowo.
- 3 4x w pełni regulowane nogi z automatyczną regulacją blokady.
- 4 4x obrotowe stopki.

IDEALNY
NA KRÓTKĄ
ZASIADKĘ LUB
JAKO FOTEL
DLA GOŚCI!



KOD	WYMIARY (CM)	WAGA (KG)	MAKSYMALNY CIĘŻAR (KG)	KOD NAV	JEDNOSTKA SPRZEDAŻY	PLN
BLAX LOW CHAIR						
ACS520039	83-93 x 50	3.9	120	147864	1	298.80

LEVEL CHAIR PADDED WITH ARMS

NEW 2024

- Krzesło z serii Premium.
- Rama stalowa.
- 4 nóżki teleskopowe.
- Duże stopy.
- Klipsy zabezpieczające
- Tkanina pikowana 500D z dużymi brzegami.
- Maksymalne obciążenie 100kg.



KOD	WYMIARY (CM)	WAGA (KG)	MAKSYMALNY CIĘŻAR (KG)	KOD NAV	JEDNOSTKA SPRZEDAŻY	PLN
LEVEL CHAIR PADDED WITH ARMS						
ACC520008	85 x 51 x 46	6.5	100	149659	1	390.80

LEVEL CHAIR WITH ARMS

NEW 2024

- Płaskie krzesło z podłokietnikami.
- Rama stalowa.
- 4 nogi teleskopowe.
- Duże stopy.
- Klipsy zabezpieczające.
- Tkanina pikowana (500D).
- Maksymalne obciążenie 100kg.



KOD	WYMIARY (CM)	WAGA (KG)	MAKSYMALNY CIĘŻAR (KG)	KOD NAV	JEDNOSTKA SPRZEDAŻY	PLN
LEVEL CHAIR WITH ARMS						
ACC520009	70 x 48 x 40	5.5	100	149657	1	289.60

LEVEL CHAIR NEW 2024

- Rama stalowa.
- 4 nogi teleskopowe.
- Duże stopy.
- Klipsy zabezpieczające.
- Tkanina pikowana (500D).
- Maksymalne obciążenie 100kg.



KOD	WYMIARY (CM)	WAGA (KG)	MAKSYMALNY CIĘŻAR (KG)	KOD NAV	JEDNOSTKA SPRZEDAŻY	PLN
LEVEL CHAIR						
ACC520010	70 x 48 x 40	4.0	100	147827	1	234.40

LOUNGE CHAIR NEW 2024

- Kompaktowa konstrukcja.
- Dostarczany z zewnętrzną torbą transportową.



KOD	WYMIARY (CM)	WAGA (KG)	MAKSYMALNY CIĘŻAR (KG)	KOD NAV	JEDNOSTKA SPRZEDAŻY	PLN
LOUNGE CHAIR						
ACC520012	83 x 55 x 41	4.0	100	147828	1	119.40

ZADBAJ O AKCESORIA



WIĘCEJ
INFORMACJI NA
STRONIE 32.

HYDRO

Seria toreb i pudełek, aby sprzęt był suchy, uporządkowany i zorganizowany.

- 6 modeli (2 torby i 4 pudełka), wodoodporny materiał EVA
- Zgrzewane szwy
- Podwójny zamek błyskawiczny ułatwia dostęp do pokrywy
- Torby – odporne na uderzenia twarde wodoodporne podstawa i pokrywa
- Pudełka – wieczko przydymione odporne na promieniowanie UV



ŚPIWORY & AKCESORIA



ŚPIWORY

Ważne, aby czuć się komfortowo nad wodą - im wygodniej się czujesz, tym lepiej łowisz... czyli komfort przyczynia się do Twojego sukcesu. W Carp Spirit bardzo poważnie podchodzimy do tego zagadnienia i kiedy opracowaliśmy nową serię śpiworów i pokrowców Magnum i BLAX, położyliśmy ogromny nacisk na badania i testy, aby zapewnić, że tak przygotowane produkty będą najwygodniejsze na rynku, a na dodatek będą oferowały doskonały stosunek jakości do ceny. Oprócz tego zaprojektowaliśmy nasze nowe śpiwory równoległe z serią nowych łóżek Magnum i BLAX. Efektem końcowym jest perfekcyjne dopasowanie między śpiworami i łóżkami, które wykorzystuje prosty system 2 rozmiarów:

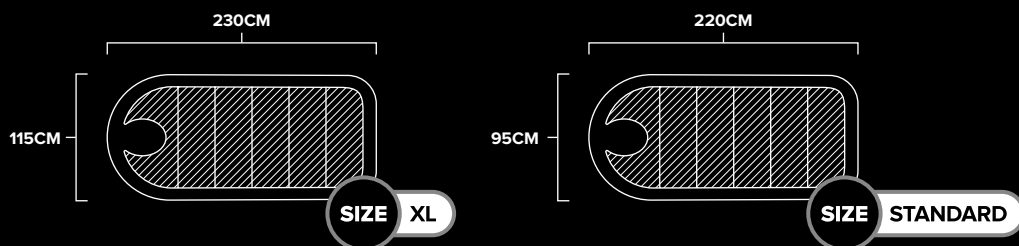

Niezależnie od tego, czy łowisz w letnie noce pod broly, czy podczas zimowej sesji w temperaturach poniżej zera, możesz być pewien, że istnieje śpiwór Carp Spirit o parametrach spełniających Twoje wymagania, który zapewni Ci komfort i ciepło podczas zasiadki.

MAGNUM 5 SEASON SLEEPING BAG XL

MAGNUM 5 SEASON SLEEPING BAG STD



20



20

Kod Produktu	ACS520040	ACS520041
OPIS PRODUKTU	NAJWYŻSZY KOMFORT, CIEPŁO I ELASTYCZNOŚĆ	
Min. Ocena temp	-20°	-20°
Wypełnienie	5 Season – puste włókna powlekane silikonem	5 Season – puste włókna powlekane silikonem
Zewnętrzny	Wodoodporny poliester Rip stop	Wodoodporny poliester Rip stop
Wewnętrzny	Powłoka górna z mikro-polaru – dolna z poliestru	Powłoka górna z mikro-polaru – dolna z poliestru
Wyjmowana warstwa środkowa	●	●
Wycięte owalne miejsce na głowę	●	●
Wytrzymałe zamki błyskawiczne 10 mm	●	●
Wewnętrzne i zewnętrzne przegrody na zamek błyskawiczny	●	●
3-punktowe mocowanie do łóżka	●	●
Worek kompresyjny	●	●
Kieszka ogrzewająca stopy	●	●
Ściągacz przytrzymujący poduszkę	●	●
Boczne kieszenie z siatki	●	●
Zalecany rozmiar łóżka:	SIZE STANDARD	SIZE STANDARD



MAGNUM 4 SEASON SLEEPING BAG XL

MAGNUM 4 SEASON SLEEPING BAG STD

BLAX 3 SEASON

MAGNUM THERMAL BED COVER XL

NEW 2024



21



21



22



24

ACS520042

ACS520043

ACS520044

ACS520052

FANTASTYCZNY ŚPIWÓR NA CAŁY SEZON

UNIKALNE CECHY

FANTASTYCZNA DODATKOWA WARSTWA

-10°

-10°

0°

10°

4 Season – puste włókna powlekane silikonem

4 Season – puste włókna powlekane silikonem

3 Season – puste włókna powlekane silikonem

Puste włókna poliestrowe powlekane silikonem

Wodoodporny poliester Rip stop

Wodoodporny poliester Rip stop

Wodoodporny Poliester 190T

Wodoodporna brzoskwińowa skórka

Powłoka górna z mikro-polaru – dolna z poliestru

Powłoka górna z mikro-polaru – dolna z poliestru

Poliester 190T

Micro polar

—

—

—

—

●

●

●

—

●

●

●

—

●

●

●

—

●

●

●

4 Klipsy

●

●

●

—

●

●

●

—

●

●

●

—

●

●

—

—

SIZE XL

SIZE STANDARD

SIZE XL

SIZE ALL

MAGNUM 5 SEASON

- Śpiwór CarpSpirit Magnum 5 Season zapewni nam komfort i ciepło w najtrudniejszych warunkach.
- Dzięki wypełnieniu z pustych, silikonowych włókien i odczepianej podszewce śpiwór Magnum 5 Season możemy używać w każdej temperaturze.
- **Wypełnienie:** Puste włókna silikonowe sprawiają, że śpiwór jest ciepły, puszysty i wytrzymały.
- **Tkanina zewnętrzna:** Poliester Rip-Stop wodoodporny.
- **Podszewka:** 50/50 polar u góry, poliester Rip-Stop u dołu.



SIZE STANDARD

Idealnie pasuje do wszystkich modeli naszych łóżek. Pages 4-6.



MIN TEMP
-20°C ❄️

SIZE XL

SZCZEGÓŁY

- 1 Całkowicie odpinana warstwa środkowa.
- 2 Owalne wycięcie – pozwala na całkowite zapięcie suwaka i zatrzymanie ciepła
- 3 Segmentowe wypełnienie na całej długości.
- 4 Mocowanie na rzep – XL / Mocowanie na troki – Standard.
- 5 Boczne suwaki zatrzymują się u podstawy, tworząc kieszeń termiczną wokół stóp.
- 6 Praktyczne, przestrzenne zewnętrzne/ wewnętrzne tunele na suwak.
- 7 Trok do zamykania kaptura.

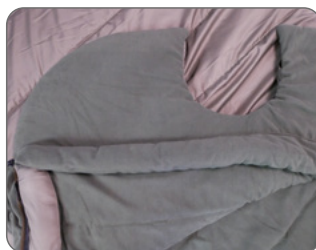

Polarowy kołnierz w okolicy szyi chroni przed wnikaniem zimnego powietrza.



Wzmocnione suwaki o szerokości 10 mm.



Wycięcia na nogi zapinane na rzepy mocujące śpiwór do łóżka.



Dostarczany w komplecie z workiem.



Zamykane na suwak kieszenie z obu stron na telefon, latarkę, okulary.



Szerokie zakładki pod kapturem ułatwiające mocowanie do łóżka.

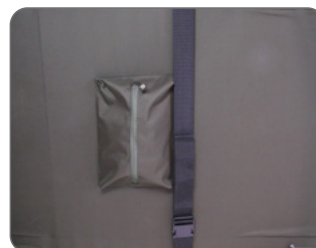

Centralny pasek zabezpieczający z regulowanym zapięciem.

KOD	WYMIARY	DOPUSZCZALNA TEMPERATURA	KOD NAV	JEDNOSTKA SPRZEDAŻY	PLN
MAGNUM 5 SEASON					
ACS520040 (XL)	230 x 115	-20°	147884	1	915.40
ACS520041 (STD)	220 x 95	-20°	147885	1	777.40

PRZY WYŻSZEJ TEMPERATURZE OTOCZENIA ODPINANA WARSTWA ŚRODKOWA UMOŻLIWI PRZEKSZTAŁCENIE ŚPIWORA MAGNUM 5 SEASON W MODEL 4 SEASON.

NAJWYŻSZY KOMFORT, CIEPŁO I ELASTYCZNOŚĆ.

MAGNUM 4 SEASON

- Dzięki wypełnieniu z pustych, silikonowych włókien i odczepianej podszewce śpiwór Magnum 4 Season możemy używać w każdej temperaturze.
- Podszewka składa się w górnej połowie z polaru, który natychmiast rozgrzewa górną część ciała i z dolnej połowy ze śliskiej tkaniny Rip-Stop, dzięki której można szybko wydobyć nogi ze śpiwora.
- **Wypełnienie:** 4-sezonowe wypełnienie z pustych włókien z powłoką silikonową sprawia, że śpiwór jest ciepły, puszysty i trwały.
- **Tkanina zewnętrzna:** wodoodporna tkanina zewnętrzna z poliestru Rip-Stop.
- **Podszewka:** 50/50 – wierzch z mikropolaru / spód z gładkiego poliestru Rip-Stop.

MIN TEMP
 -10°C ❄️

SZCZEGÓŁY

- 1 Owalne wycięcie – pozwala na całkowite zapięcie suwaka i zatrzymanie ciepła
- 2 Segmentowe wypełnienie na całej długości.
- 3 Mocowanie na rzep – XL / Mocowanie na troki – Standard.
- 4 Boczne suwaki zatrzymują się u podstawy, tworząc kieszeń termiczną wokół stóp.
- 5 Praktyczne, przestrzenne zewnętrzne/wewnętrzne tunele na suwak.
- 6 Trok do zamykania kaptura.

Idealnie pasuje do wszystkich modeli naszych łóżek. Pages 4-6.



Polarowy kołnierz w okolicy szyi chroni przed wnikaniem zimnego powietrza.



Wzmocnione suwaki o szerokości 10 mm.



Wycięcia na nogi zapinane na rzepy mocujące śpiwór do łóżka.



Dostarczany w komplecie z workiem.



Zamykane na suwak kieszenie z obu stron na telefon, latarkę, okulary.



Szerokie zakładki pod kapturem ułatwiające mocowanie do łóżka.



Centralny pasek zabezpieczający z regulowanym zapięciem.

KOD	WYMIARY	DOPUSZCZALNA TEMPERATURA	KOD NAV	JEDNOSTKA SPRZEDAŻY	PLN
MAGNUM 4 SEASON					
ACS520042 (XL)	230 x 115	-10°	147886	1	639.40
ACS520043 (STD)	220 x 95	-10°	147887	1	547.40

NIEZRÓWNANY KOMFORT W WYJĄTKOWYCH CENACH.

WYJĄTKOWA
WARTOŚĆ

BLAX 3 SEASON

- Śpiwór Blax 3 Season cechuje bezkonkurencyjny stosunek ceny do jakości. Śpiwór posiada liczne udogodnienia techniczne będące zwykle atutem dużo droższych produktów.
- Idealny na wiosnę, lato i jesień. Wypełnienie śpiwora Blax 3 Season pustymi silikonowymi włóknami sprawia, że jest ciepły i lekki.
- **Wypełnienie:** Puste włókna silikonowe sprawiają, że śpiwór jest ciepły, puszysty i trwały.
- **Tkanina zewnętrzna:** Poliester 190T wodoodporny.
- **Podszewka:** Poliester.



Polarowy kotnierz w okolicy szyi chroni przed wnikaniem zimnego powietrza.



Wzmocnione suwaki o szerokości 10 mm.



MIN TEMP
0°C ❄️



Dostarczany w komplecie z workiem.

SZCZEGÓŁY

- 1 Owalne wycięcie – pozwala na całkowite zapięcie suwaka i zatrzymanie ciepła
- 2 Boczne suwaki zatrzymują się u podstawy, tworząc kieszeń termiczną wokół stóp.
- 3 Praktyczne, przestrzenne zewnętrzne/wewnętrzne tunele na suwak.
- 4 Trok do zamykania kaptura.
- 5 Segmentowe wypełnienie.
- 6 Ściągacz łączący poduszkę z kapturem sprawia, że ciepło nie wydostaje się na zewnątrz.



Szerokie zakładki pod kapturem ułatwiające mocowanie do łóżka.



Wycięcia na nogi zapinane na rzepy mocujące śpiwór do łóżka.



Centralny pasek zabezpieczający z regulowanym zapięciem.

Idealnie pasuje do wszystkich modeli naszych łóżek. Pages 4-6.

KOD	WYMIARY	DOPUSZCZALNA TEMPERATURA	KOD NAV	JEDNOSTKA SPRZEDAŻY	PLN
BLAX 3 SEASON					
ACS520044	220 x 95	0°	147888	1	367.80



PATRICK 
BAUWENS

CÉDRIC LEVEL 
 **@cedric_level**

MAGNUM THERMAL BED COVER XL NEW 2024

- Jest hojnie wypełniona pustym włóknem silikonowym.
- Komfort zwiększa ocieplona polarem strona wewnętrzna.
- Jej duże rozmiary sprawiają, że może być stosowana na łóżku Standard lub XL.
- 4 paski pozwalają przyczepić narzutę do ramy łóżka.
- Kieszenie na rogach umożliwiają włożenie słupków, by z narzuty zrobić przeciwdeszczowe zadaszanie.
- **Wypełnienie:** Puste włókna silikonowe sprawiają, że narzuta jest ciepła, puszysta i wytrzymała
- **Tkanina zewnętrzna:** Poliester 190T wodoodporny.
- **Podszewka:** Polar.



MIN TEMP
10°C ❄️

Idealnie pasuje do wszystkich modeli naszych łóżek. Pages 4-6.

KOD	WYMIARY	DOPUSZCZALNA TEMPERATURA	KOD NAV	JEDNOSTKA SPRZEDAŻY	PLN
MAGNUM BED THERMAL COVER XL					
ACS520052	230 x 95 (150 full SZEROKOŚĆ)	10°	—	1	317.40

HALF MOON PILLOW

- Znakomita poduszka o idealnym kształcie! Dopasowana do kształtu kaptura w naszych śpiworach.
- Poduszka Half Moon jest dwustronna: strona z polaru najlepiej sprawdza się zimą, strona z tkaniny oddychającej – latem.
- Pasuje do obu typów śpiworów Carp Spirit: Standard oraz XL.



KOD	WYMIARY	DOPUSZCZALNA TEMPERATURA	KOD NAV	JEDNOSTKA SPRZEDAŻY	PLN
HALF MOON PILLOW					
ACS520046	85 x 55	—	147890	1	91.60



FABIEN GARNIER 
 @fabien_garnier

BAGAŻ & TRANSPORT



MAGNUM 13FT 4 ROD HOLDALL

- Maksymalna ochrona wędek i kołowrotków.
- W zestawie składany aluminiowy stelaż usztywniający.
- Specjalnie ukształtowane, sztywne komory chroniące kołowrotki.
- 2 kieszenie zewnętrzne:
 - Długa kieszeń na parasol/podbierak
 - Kieszeń na podpórki XL do wędek.
- Wzmocnione, wytrzymałe dno pokrowca.
- Wygodne uchwyty do przenoszenia z pianki EVA i regulowany pasek na ramię z pianki EVA.
- Pojemność: 4 wędkę 12/13' z kołowrotkami + 4 wędkę bez kołowrotków.



KOD	WYMIARY (CM)	WĘDKI (FT)	WAGA (KG)	KOD NAV	JEDNOSTKA SPRZEDAŻY	PLN
MAGNUM 13FT 4 ROD HOLDALL						
ACS070058	42 (52) x 220	13 (4 Wędkę)	5.50	147720	1	804.60

MAGNUM RIGID BAG

- Sztywny pokrowiec – optymalne zabezpieczenie wędkę i kołowrotków.
- 2 oddzielne komory na 2 wędkę (nawet z przelotkami 50mm).
- Posiada zewnętrzną kieszeń do przechowywania akcesoriów.
- Uchwyt do przenoszenia z pianki EVA i regulowany pasek na ramię z pianki EVA.
- Dostępny w 2 rozmiarach: 13'/210cm i 10'/175cm.



KOD	WYMIARY (CM)	WĘDKI (FT)	WAGA (KG)	KOD NAV	JEDNOSTKA SPRZEDAŻY	PLN
RIGID BAG						
ACS070006	27 x 220	13	3.10	147453	1	413.60
ACS070081	27 x 205	12	3.00	—	1	367.60
ACS070020	27 x 175	10	2.70	147459	1	349.20

NEW 2024

MAGNUM MULTI SLEEVE

- Maksymalna ochrona wędzisk z kołowrotkami dzięki grubym wyściełanym wewnętrznym przegrodom.
- Pojedynczy zamek zapewniający szybki dostęp do wszystkich komór.
- Regulowany, wyściełany, antypoślizgowy pasek na ramię EVA.
- Zamocowana na zewnątrz rękojeść podbieraka pełni rolę usztywniacza.
- Mieści wędziska z przelotkami o średnicy 50 mm.



13ft 5 Rod

13ft 3 Rod

12ft 3 Rod

10ft 4 Rod

KOD	WYMIARY (CM)	WĘDKI (FT)	WAGA (KG)	KOD NAV	JEDNOSTKA SPRZEDAŻY	PLN
MAGNUM MULTI SLEEVE						
ACS070052	35 x 220	13 (5 Wędki)	2.40	147569	1	436.60
ACS070051	35 x 220	13 (3 Wędki)	1.75	147568	1	335.40
ACS070082	35 x 205	12 (3 Wędki)	1.65	—	1	321.60
ACS070075	35 x 175	10 (4 Wędki)	1.75	147865	1	349.20

NEW 2024



BLAX ROD HOLDALL NEW 2024

Blax Rod Holdall zapewnia maksymalną ochronę dla czterech wędek 12' (3,6 m) wraz z kołowrotkami i czterech wędek bez kołowrotków. Wykonany z wysokiej jakości materiału z pełną wyściółką, chroniącą zarówno wędkę, jak i kołowrotki.

Funkcje obejmują:

- Pełne wyściełanie na całej powierzchni.
- Wzmocniony, wytrzymały spód.
- Składany aluminiowy grzbiet zapewniający dodatkowe wzmocnienie.
- Długa zewnętrzna kieszeń na parasol lub podbierak.
- Zewnętrzna kieszeń na podpórkę/buzz bar.
- Uchwyty do przenoszenia/ładowania z pianki EVA i w pełni regulowany pasek na ramię z pianki EVA.



KOD	WYMIARY (CM)	WĘDKI (FT)	WAGA (KG)	KOD NAV	JEDNOSTKA SPRZEDAŻY	PLN
BLAX ROD HOLDALL						
ACS070083	42 x 220	13 (4 Wędk)	4.3	—	1	667.00

BLAX ROD SLEEVE

- Pokrowiec na wędkę z centralną komorą.
- Neoprenowa rękojeść EVA w środku ciężkości pokrowca.
- Zamek błyskawiczny po przeciwnej stronie kołowrotka, co zapobiega zniszczeniu linki podczas jego zamykania.



13ft

12ft

10ft

KOD	WYMIARY (CM)	WĘDKI (FT)	WAGA (KG)	KOD NAV	JEDNOSTKA SPRZEDAŻY	PLN
BLAX ROD SLEEVE						
299001360	24 x 220	13	0.95	147298	1	142.40
124400360	24 x 205	12	0.90	147323	1	133.20
147700360	24 x 175	10	0.76	147364	1	124.00

BASIC SLEEVE NEW 2024

- Pokrowiec na wędki wyściełany płótnem (materiał 500D).
- Pikowana przegroda na wędki.
- Duże kieszenie na kołowrotki.
- Kieszenie na sygnalizatory.
- Kieszonka na parasol.
- Kieszonka na wędkę.



KOD	WYMIARY (CM)	WĘDKI (FT)	WAGA (KG)	KOD NAV	JEDNOSTKA SPRZEDAŻY	PLN
BASIC SLEEVE						
147600360	30 x 212	13 (4 Wędki)	2.2	—	1	229.80

ROD END PROTECTOR

- Dwie sztuki w opakowaniu (dolnik i szczytówka).
- Regulowane zapięcie na rzep.

KOD	WYMIARY (CM)	WAGA (KG)	KOD NAV	JEDNOSTKA SPRZEDAŻY	PLN
ROD END PROTECTOR					
125400360	—	0.10	147326	1	50.20

**ROD HOLDER**

- Neoprenowa taśma do zabezpieczania składów wędziska w celu ograniczenia ryzyka ich uszkodzenia podczas transportu.
- Wyposażony w rzepy.
- 2 sztuki w opakowaniu (Small – na szczytówkę, Large – na dolnik).

KOD	WYMIARY (CM)	WAGA (KG)	KOD NAV	JEDNOSTKA SPRZEDAŻY	PLN
ROD HOLDER					
714001361	26&15	0.10	147307	1	36.40



MAGNUM CARRYALL

- Duża komora główna, idealna na ubrania i duże akcesoria.
- Szybki dostęp do kieszeni na suwak, idealnej do kluczy i licencji itp.
- 2 wyściełane kieszenie boczne. Wyściełana główna przednia komora dobra do dużych pudełek CS na sprzęt.
- Dodatkowa wyściełana kieszeń przednia w rozmiarze XL.
- Regulowany, wyściełany, antypoślizgowy pasek na ramię EVA, 2 uchwyty do noszenia EVA.
- Wzmocnione, wytrzymałe dno.
- Dostępna w rozmiarach: M / L.



Large



Medium

KOD	WYMIARY (CM)	WAGA (KG)	KOD NAV	JEDNOSTKA SPRZEDAŻY	PLN
MAGNUM CARRYALL					
ACS070054 (L)	70 x 36 x 40	2.25	147571	1	413.60
ACS070053 (M)	60 x 36 x 36	1.90	147570	1	344.60

BLAX CARRYALL NEW 2024

- Wielokomorowe torby podróżne, idealne na krótkie i średnie sesje.
- Wykonane z wysokiej jakości materiału, z łatwo dostępnymi kieszeniami zewnętrznymi, uchwytami do przenoszenia i regulowanym paskiem na ramię.
- Dwa rozmiary - Mały: 48 x 26 x 28 cm
Średni: 58 x 32 x 32 cm



Small



Medium

KOD	WYMIARY (CM)	WAGA (KG)	KOD NAV	JEDNOSTKA SPRZEDAŻY	PLN
BLAX CARRYALL					
ACS070084 (M)	58 x 32 x 32	1.5	—	1	298.60
ACS070085 (S)	48 x 26 x 28	1.15	—	1	252.60

BLAX MULTI CARRYALL

- Praktyczna torba na akcesoria i niezbędny sprzęt, wzmocniona aluminiową ramą.
- Po otwarciu składana część górna odsłania 2 łatwo dostępne kieszenie. W tej pozycji część środkowa może również pełnić funkcję stanowiska pracy/stołu.
- Torba jest dostarczana z 2 dużymi pudełkami (w dużej kieszeni dolnej), 1 średnim pudełkiem (wewnątrz składanej kieszeni) i 3 małymi pudełkami (wewnątrz składanej kieszeni).

BEST SELLER

KOD	WYMIARY (CM)	WAGA (KG)	KOD NAV	JEDNOSTKA SPRZEDAŻY	PLN
BLAX MULTI CARRYALL					
ACS070008	40 x 24 x 32	3.50	147454	1	459.60

BLAX BAG AND LARGE BOXES

- Wielokomorowa, bardzo pojemna torba.
- Wyposażona w 2 duże pudełka z przegródkami, przeznaczone do przechowywania drobnych elementów, ciężarków.
- Aluminiowa konstrukcja wzmacniająca.



KOD	WYMIARY (CM)	WAGA (KG)	KOD NAV	JEDNOSTKA SPRZEDAŻY	PLN
BLAX BAG AND LARGE BOXES					
125800360	50 x 35 x 34	3.0	147328	1	459.80

BLAX BAIT BAG

- Całkowicie szczelna torba na przynęty, która może pomieścić do 4 kg kulek proteinowych.
- Zdejmowana górna część jest idealna do przechowywania dipów i pop-upów.
- Wyściełany pasek na ramię i uchwyt do przenoszenia.
- Dno formowane z tworzywa EVA.
- 8 komór na przynęty.



KOD	WYMIARY (CM)	WAGA (KG)	KOD NAV	JEDNOSTKA SPRZEDAŻY	PLN
BLAX BAIT BAG					
ACS070069	30 x 30 x 26	1.2	147789	1	298.60

SERIA WODOODPORNÝCH TOREB I SKRZYNEK FIRMY CARP SPIRIT TO DOSKONAŁE ROZWIĄZANIE, KTÓRE POZWOLI CI PRZECHOWYWAĆ SPRZĘT WĘDKARSKI W IDEALNYM PORZĄDKU I BEZ DOSTĘPU WILGOCI. DZIĘKI SZCZELNYM, ZGRZEWANYM SZWOM. GDZIEKOLWIEK JESTEŚ, NAD WODĄ CZY W PODRÓŻY, HYDRO BAGAŻ TO IDEALNA OPCJA PRZECHOWYWANIA SPRZĘTU I AKCESORIÓW WĘDKARSKICH.

HYDRO BAGS

- Dostępne 2 modele: 2600 lub 3520.
- Wodoodporny materiał ze szczelnie zgrzewanymi szwami.
- Korpus z pianki EVA 1,5 mm.
- Odporne na uderzenia 1-częściowe twarde, wodoodporne dno i pokrywa.
- Podstawa antypoślizgowa.

Paski do noszenia z zapięciem bocznym (model 3520).
Regulowany pasek na ramię (model 2600).



Model 2600



Model 3520

KOD	WYMIARY (CM)	POJEMNOŚĆ (L)	WAGA (KG)	KOD NAV	JEDNOSTKA SPRZEDAŻY	PLN
HYDRO BAGS						
ACS140018 (2600)	40 x 26 x 25	26.00	—	147931	1	275.80
ACS140019 (3520)	45 x 29 x 27	35.20	—	147932	1	321.80

HYDRO BOXES

- Dostępne 4 modele; 122, 126, 213, 343.
- Wodoodporny materiał ze szczelnie zgrzewanymi szwami.
- Korpus z pianki EVA 0,85 mm i spód 1,5 mm.
- Pokrywa z barwionego PVC, odporna na promieniowanie UV.

Model 343 dodatkowo posiada wewnętrzną kieszeń siatkową zapinaną na zamek błyskawiczny na spodzie.



Model 122

Model 126

Model 213

Model 343

BEST SELLER

KOD	WYMIARY (CM)	POJEMNOŚĆ (L)	WAGA (KG)	KOD NAV	JEDNOSTKA SPRZEDAŻY	PLN
HYDRO BOXES						
ACS140014 (122)	14 x 12.5 x 7	1.22	—	147927	1	73.40
ACS140015 (126)	20 x 9 x 7	1.26	—	147928	1	73.40
ACS140016 (213)	21 x 14.5 x 7	2.13	—	147929	1	78.00
ACS140017 (343)	24.5 x 17.5 x 8	3.43	—	147930	1	96.40

SPOOL CASE

- Wytrzymały futerał na szpulę zapewnia im maksymalną ochronę.
- Przeznaczony do przechowywania 4 zapasowych szpul z linką lub plecionką.



KOD	WYMIARY (CM)	POJEMNOŚĆ (L)	WAGA (KG)	KOD NAV	JEDNOSTKA SPRZEDAŻY	PLN
SPOOL CASE						
293001360	18 x 18 x 9	—	0.18	147297	1	73.40

CAMPING SET

- Zestaw zawiera: 2 talerze, 2 widelce, 2 noże i 1 mały ręcznik.



KOD	WYMIARY (CM)	POJEMNOŚĆ (L)	WAGA (KG)	KOD NAV	JEDNOSTKA SPRZEDAŻY	PLN
CAMPING SET						
987000361	26 x 24	—	0.82	147321	1	124.00

CAMPING SET DELUXE

- Zawiera 2 talerze, 2 widelce, 2 noże, 2 łyżki, 2 kubki i 1 termos i 2 małe ręczniki.



KOD	WYMIARY (CM)	POJEMNOŚĆ (L)	WAGA (KG)	KOD NAV	JEDNOSTKA SPRZEDAŻY	PLN
CAMPING SET DELUXE						
ACS010183	31 x 25 x 10	—	1.86	147486	1	344.80



MONSTER BARROW

- Fully removable handles and wheels – fold flat design.
- Extendable V front support with safety stop marks – provides front support for long rod holdalls.
- Seam welded & reinforced Aluminium framework.
- Nonslip rubber hand grips.
- 2x 360-degree mud feet as standard.
- OverWymiaryd deep tread tyres to pass through the roughest of terrain.
- Supplied with 4x hook tensioners to secure the Ciężar.
- Tailored fit Barrow carryall included which can be removed by clips.



Spare Wheel (ACS070072)



2 Wheel Configuration



KOD	SZEROKOŚĆ (CM)	DŁUGOŚĆ PRZY ROZŁOŻENIU (CM)	DŁUGOŚĆ PRZY ZŁOŻENIU (CM)	WAGA (KG)	KOD NAV	JEDNOSTKA SPRZEDAŻY	PLN
MONSTER BARROW							
ACS070071	80	126	106	18	147841	1	1,149.80
MONSTER BARROW SPARE WHEEL							
ACS070072	—	—	—	TBC	147842	1	321.80

SESSION TROLLEY

- Lekki, zajmujący niewiele miejsca wózek przeznaczony do transportu sprzętu wszędzie tam, gdzie nie może dojechać Twój pojazd.
- Dostarczany z 2 elastycznymi paskami wyposażonymi w haczyki.
- Pokrowiec do przechowywania umiejscowiony z przodu.
- Wymiary zamontowanego wózka: 140 x 60 x 66cm.
- Maksymalne obciążenie 100kg.



KOD	SZEROKOŚĆ (CM)	DŁUGOŚĆ PRZY ROZŁOŻENIU (CM)	WAGA (KG)	KOD NAV	JEDNOSTKA SPRZEDAŻY	PLN
SESSION TROLLEY						
ACC070008	60	140	6.5	149658	1	455.40
SESSION TROLLEY SPARE WHEEL						
ACC070009	—	—	1.10	—	1	63.30

NAMIOTY & OSŁONY

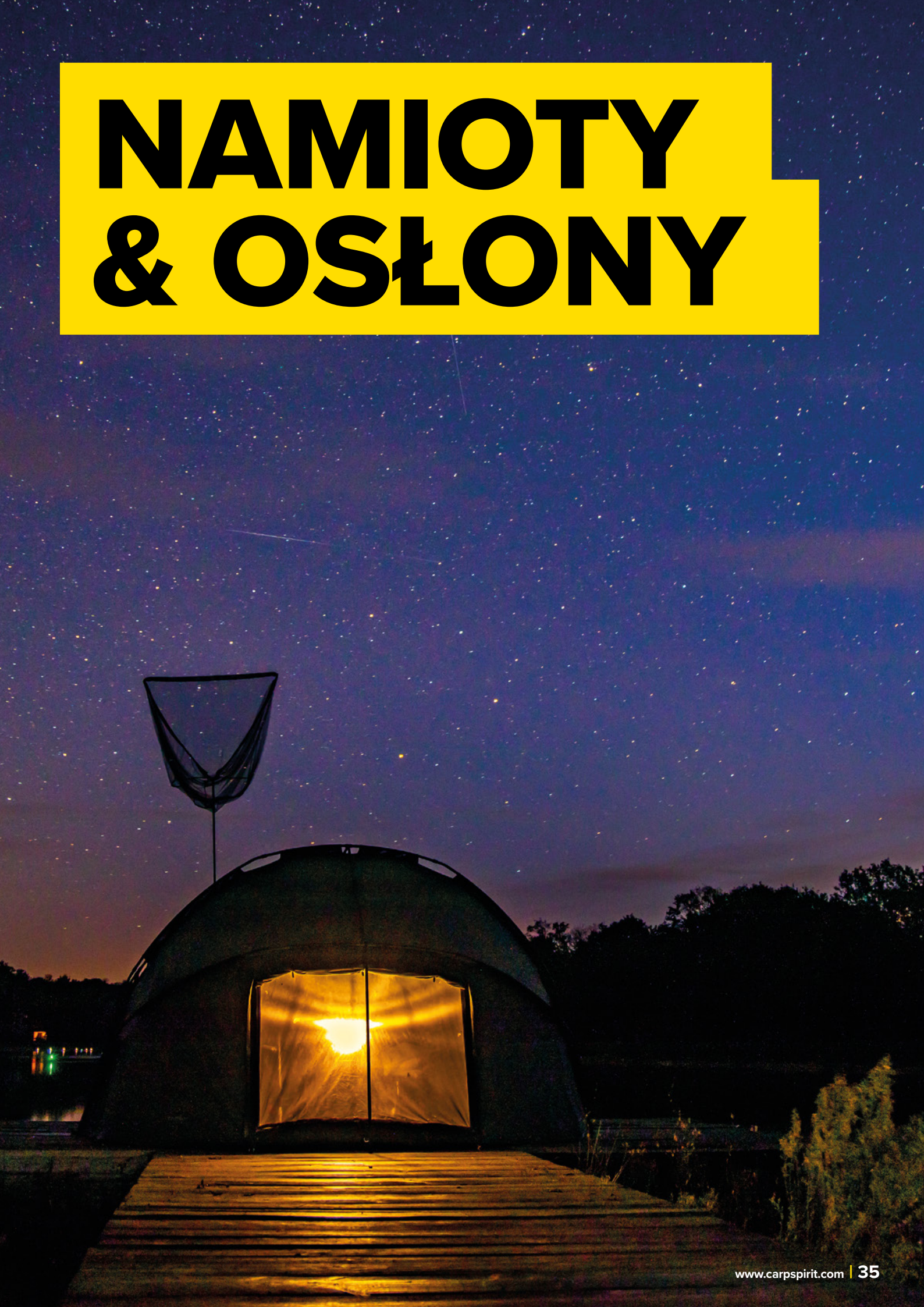

NAMIOTY & OSŁONY

MINI
DOLMEN

EVEREST
1 MAN

MAGNUM
100 BIVVY

BLAX RAZORLITE
BIVVY



38



39



40



41

Kod Produktu	ACS540039	ACS540046	ACS540055	ACS540057
OPIS PRODUKTU	OPCJA W KOMPLECIE Z ZIMOWĄ NARZUTĄ	SUPER MOCNA I LEKKA RAMA	MODEL Z NASZEJ NAJWYŻSZEJ PÓŁKI	IDEALNY WSZECHSTRONNY NAMIOT
Wymiary (cm)	260 x 180 x 300	260 x 142 x 240	250 x 140 x 185	280 x 140 x 190
Waga (kg)	19	15	7,5	4,2
Pojemność	1+	1+	1	1
Tkanina Hydro-Skin			●	
Tkanina Arma-Skin	●	●		
Tkanina PU 200D				●
Tkanina PU 210D				
Główica hydrostatyczna mm ²	10,000	10,000	20,000	8,000
Oddychająca	●	●		
W zestawie półzimowa narzuta	●			
Podwójne wejście	●			
Mocowania wędzisk na rzepy	●	●	●	●
Dostępna jest zimowa narzuta	●	●		●
Wzmocnione zamki	●	●	●	●
Szwy zgrzewane termicznie	●	●	●	●
Przezroczyste okienko (a)	●	●		
Okno (-a) z moskitiery	●	●	●	●
Wentylowany dach z moskitierą	●			
Otwory wentylacyjne w panelu tylnym		●	●	
Zdejmowany panel przedni		●	●	●
Rama aluminiowa	●	●	●	●
Rama z włókna szklanego				
W zestawie stabilizujące pałaki			●	
Podłoga o dużej wytrzymałości	●	●	●	
PE Groundsheet				●
Wkręcane szpilki	●	●	●	●
Torba transportowa	●	●	●	●



**BLAX 2
MAN BIVVY**

**BLAX 1
MAN BIVVY**

OUTHOUSE XL

SPEED-R

**BLAX RAZORBACK
BROLLY**

SCS+



42

42

43

44

45

46

ACS540051

ACS540049

ACS540036

ACS540043

ACS540059

ACS540054

WYJĄTKOWA JAKOŚĆ I CENA

PRZESTRONNY
WIELOFUNKCYJNY
NAMIOT

SZYBKI I ŁATWY
MONTAŻ

WYJĄTKOWA
JAKOŚĆ I CENA

SUPER
KOMPAKTOWY I
PRZENOŚNY

320 x 160 x 290

275 x 140 x 205

220 x 210 x 150
220 x 220 x 250

290 x 150 x 230

270 x 180 x 200

220 x 120 x 120

10

8

14.6 / 18.5

15.5

4.5

5.4

2+

1+

1

1

1

1

●

●

●

●

●

●

5,000

5,000

5,000

10,000

8,000

10,000

●

●

●

●

●

●

●

●

●

●

●

●

●

●

●

●

●

●

●

●

●

●

●

●

●

●

●

●

●

●

●

Additional Purchase

●

●

●

●

●

●

●

Additional Purchase

●

●

●

●

●

●

●

●

●

●

●

●

●

●

●

●

●

●

●

●

●

●

●

●

●

●

●



MINI DOLMEN



WIELOSEZONOWY
W KOMPLETE
Z NARZUTĄ



- Wykonany z tkaniny ARMA-SKIN™ (wodoszczelność 10 000 mm), oparty aluminiowej ramie, Mini Dolmen to przestronny, mocny i stabilny namiot, idealny na długie zasydki.
- Wysokość 180 cm umożliwia zajęcie pozycji stojącej w środku.
- Panele przedni i tylny mogą być całkowicie odwinęte, a wyposażone w boczne siatki przeciw komarom oraz wielokonfiguracyjne drzwi, mogą być używane w zamkniętym, moskitierowym lub przezroczystym oknie PCV.
- Dwa wejścia umiejscowione z obu stron namiotu – umożliwiają łatwy, wygodny dostęp.
- Siatkowa konstrukcja dachu zapewniająca maksymalną wentylację.
- W zestawie trwałą podłoga, wytrzymałe szpilki typu T i duża torba transportowa.
- W standardzie oferowany z pół-zimową narzutą. Osobno dostępna Zimowa Narzuta, zapewnia komfort w najbardziej ekstremalnych warunkach.

KOD	WYMIARY W/H/D (CM)	WAGA (KG)	KOD NAV	JEDNOSTKA SPRZEDAŻY	PLN
MINI DOLMEN					
ACS540039	260 x 180 x 300	19.0	147973	1	2,479.40
ACS540040 (Winterskin)	—	7.65	—	1	1,145.40

EVEREST 1 MAN

**SUPER
MOCNA**
I LEKKA RAMA



Winterskin



- Namiot Everest 1osobowy rozkłada się łatwo i szybko.
- Wykonany z tkaniny ARMA-SKIN™ (10 000 mm wodoodporności), szkielet zbudowany na aluminiowej ramie z 4 żebrami jest niezwykle mocny i stabilny, a wydłużone przednie żebro tworzy po założeniu narzuty mały przedsionek. Namiot ma również wysoki fartuch z nylonu 210D, zapobiegający przedostawaniu się wody i błota do wnętrza.
- Całkowicie zdejmowany panel przedni zawiera boczne siatki przeciw komarom i wielokonfiguracyjne drzwi, które mogą być używane w zamkniętym, moskitierowym lub przezroczystym oknie PCV.
- Aby zwiększyć wentylację dodano tylne otwory wentylacyjne zabezpieczone przeciw komarom, a do ramy dodano standardowo paski mocujące wędki na rzepy.
- W zestawie trwałe podłoga, wytrzymałe szpilki w kształcie litery „T” i duża torba transportowa.
- Zimowa narzuta* jest również dostępna osobno, zapewniając dodatkowy komfort w najbardziej ekstremalnych warunkach.

*Pasuje na dwa łóżka z usuniętym panelem przednim i dopasowaną narzutą zimową. Do tej konfiguracji dostarczana jest minipodłoga.

KOD	WYMIARY W/H/D (CM)	WAGA (KG)	KOD NAV	JEDNOSTKA SPRZEDAŻY	PLN
EVEREST 1 MAN					
ACS540046	260 x 142 x 240	15.0	147835	1	2,019.40
ACS540047 (Winterskin)	—	7.5	147971	1	1,053.40

MAGNUM 100 BIVVY



Camo Zip in Mozzi Mesh.



- 2-częściowy stelaż 360° zapewnia szybkie rozkładanie i składanie.
- Wodoodporność 20 000 mm, materiał Hydro-Skin – z filtrem UV i funkcją zaciemniania.
- Płaska konstrukcja tylnej ściany umożliwia wstawienie łóżka do części tylnej, powiększając powierzchnię do wykorzystania w środku
- Lekka aluminiowa rama z gumkami napinającymi, regulowane przeguby ułatwiające montaż, regulowana wysokość ramy stelaża.

- 2 tylne okna wentylacyjne z moskitierą, solidne środkowe drzwi z moskitierą, wewnętrzne kieszenie z siatki. W zestawie trwała podłoga.
- Podklejone termicznie szwy na całej długości, zapinane na rzepy taśmy na wędki. Odpinany przedni panel wypełniający, boki panelu wypełniającego można zwiąć i przypinać.
- W komplecie wytrzymałe podpórki i mocne szpilki typu T. Torba typu overWymiary z podwójnymi suwakami.

*Panel przedni z zapinaną na zamek moskitierą Camo Mosquito Mesh dostępny osobno.

KOD	WYMIARY W/H/D (CM)	WAGA (KG)	KOD NAV	JEDNOSTKA SPRZEDAŻY	PLN
MAGNUM 100 BIVVY					
ACS540055	250 x 140 x 185	7.5	147964	1	1,973.40
MAGNUM 100 BIVVY ZIP-IN MOZZY MESH					
ACS540056	—	—	147958	1	192.80

BLAX

**RAZORLITE
BIVVY**

**LEKKI I
SZYBKO
ROZKŁADANY**



Full Bivvy



Winterskin



Letterbox



Shelter



- Lekki namiot, który można skonfigurować tak, aby pasował do wielu różnych sytuacji. Po zdjęciu przodu może służyć jako schronienie podczas krótkich sesji, po założeniu przodu staje się namiotem, a po dodaniu zimowej narzuty sprawdzi się w ekstremalnych warunkach pogodowych.
- Wykonany z wytrzymałego nylonowego materiału PU 200D (wodoodporność 8000 mm) i elastycznych aluminiowych tyczek 7001 klasy lotniczej, Razorlite jest niezwykle lekki.
- Zamek błyskawiczny w panelu przednim pozwala go całkowicie odpiąć lub po zwinięciu ponownie przypiąć.

- Solidne środkowe drzwi z moskitierą – można je zwinąć w stylu „skrzynki na listy”.
- Klejone termicznie szwy na całej długości.
- Taśmy na wędki zapinane na rzep.
- W zestawie podłoga z PVC o średniej gramaturze, wytrzymałe kołki w kształcie litery „T” i duża torba transportowa.
- Zimowa narzuta jest również dostępna osobno, zapewniając komfort w najbardziej ekstremalnych warunkach.
- Waga – 4,2 kg (bez podłogi i kołków).

KOD	WYMIARY W/H/D (CM)	WAGA (KG)	KOD NAV	JEDNOSTKA SPRZEDAŻY	PLN
BLAX RAZORLITE BIVVY					
ACS540057	280 x 140 x 190	4.2	147961	1	1,513.40
ACS540058 (Winterskin)	—	1.1	147960	1	367.60

BLAX™ BIVVY



DOSKONAŁA
JAKOŚĆ W
DOBREJ
CENIE

BEST
SELLER



Winterskin

- Namiot Carp Spirit BLAX Jest wykonany z mocnego, trwałego poliuretanu 210D wzmocnionego nylonem, Wodoodporność tkaniny wynosi 5000 mm H₂O, a wszystkie szwy są podklejane termicznie taśmą, dzięki czemu w namiocie jest sucho nawet w najbardziej deszczowe dni.
- Dwużebrowa, aluminiowa konstrukcja jest lekka i wyposażona z przodu w dodatkowe żebro tworzące przedsionek – idealny do zasiadek.
- “Drzwi” oferują trzy opcje: całkowite zamknięcie, przezroczyste okno z PVC i moskitiera. Cały przód może być zwinięty i zabezpieczony zatrzaskami w celu zapewnienia całkowitej widoczności łowiska. W komplecie powiększona torba transportowa i mocne szpilki typu T.
- Dostępny w wersji jedno i dwu-osobowej.
- Osobno dostępna jest narzutka Winter Skin, zapewniająca komfort w najbardziej ekstremalnych warunkach.

KOD	WYMIARY W/H/D (CM)	WAGA (KG)	KOD NAV	JEDNOSTKA SPRZEDAŻY	PLN
BLAX 2 MAN					
ACS540051	320 x 160 x 290	10.0	147838	1	1,283.40
ACS540052 (Winterskin)	—	4.1	147839	1	735.60
BLAX 1 MAN					
ACS540049	275 x 140 x 205	8.0	147836	1	1,099.40
ACS540050 (Winterskin)	—	3.4	147837	1	505.60

OUTHOUSE XL



- Namiot Out House to idealne schronienie do gotowania, przechowywania dodatkowego sprzętu, a nawet jako zapasowy namiot.
- Wysoka konstrukcja pozwala bez przeszkód stać wewnątrz.
- Zarówno przód, jak i tył można całkowicie otworzyć, aby uzyskać wejście z dwóch stron i zapewnić doskonałą wentylację, co jest szczególnie przydatne podczas gotowania.
- Tkanina PU 210D – Wodoodporność: 5000 mm².
- Wyposażony w podłogę, paliki, szpilki i odciągi, wzmocniona podłoga z polietylenu.
- W komplecie pokrowiec transportowy.
- Dostępny w 2 rozmiarach.

KOD	WYMIARY W/H/D (CM)	WAGA (KG)	KOD NAV	JEDNOSTKA SPRZEDAŻY	PLN
OUTHOUSE XL					
ACS540036	220 x 220 x 250	18.5	147769	1	1,679.00

SPEED-R



Winterskin

- Namiot Speed-R o parasolowej konstrukcji Brolly jest bardzo szybki w montażu, dzięki czemu idealnie nadaje się na krótkie i średnie zasiadki lub dla wędkarzy, którzy chcą pozostać mobilni.
- Specjalny wewnętrzny stelaż z żeber zapewnia przestrzeń nad głową siedzącego w nim wędkarza.
- Dostępny oddzielnie zimowy tropik zapewnia komfort w ekstremalnych warunkach.

- Tkanina ARMA-SKINTM – Wodoodporność 10.000mm².
- Zamek z przodu – solidna, przezroczysta siateczka moszki.
- 2x duże tylne otwory wentylacyjne.
- W zestawie trwała podłoga, 4 pałki, wytrzymałe szpilki w kształcie litery „T” i duża torba transportowa.

KOD	WYMIARY W/H/D (CM)	WAGA (KG)	KOD NAV	JEDNOSTKA SPRZEDAŻY	PLN
SPEED-R					
ACS540043	290 x 150 x 230	15.5	147972	1	1,973.40
ACS540044 (Winterskin)	—	5.0	147975	1	965.60

BLAX

RAZORBACK BROLLY



Zip-in Front

- Płaska konstrukcja tylnej ściany umożliwia wstawienie łóżka do części tylnej, powiększając powierzchnię do wykorzystania w środku.
- Zdejmowana sztyca środkowa pozwala podwyższyć przestrzeni nad głową.
- Wodoodporność 8000 mm słupa wody / Materiał nylonowy 200D PU.
- Podklejane termicznie szwy na całej długości.

- Zapinane na rzepy taśmy na wędkę.
- W zestawie podpórki napinające.
- W zestawie podłoga z PVC o średniej gramaturze.
- W zestawie mocne szpilki typu T.
- Duża torba transportowa z podwójnymi suwakami.
- Odpinany przedni panel sprzedawany oddzielnie - Solidne środkowe drzwi z moskitierą.
- Boki panelu wypełniającego można związać i przypinać.

KOD	WYMIARY W/H/D (CM)	WAGA (KG)	KOD NAV	JEDNOSTKA SPRZEDAŻY	PLN
BLAX RAZORBACK BROLLY					
ACS540059	270 x 180 x 200	4.5	147963	1	961.40
ACS540060 (Zip-in Front)	—	—	147962	1	271.40

SCS+ (SUPER COMPACT SHELTER +)

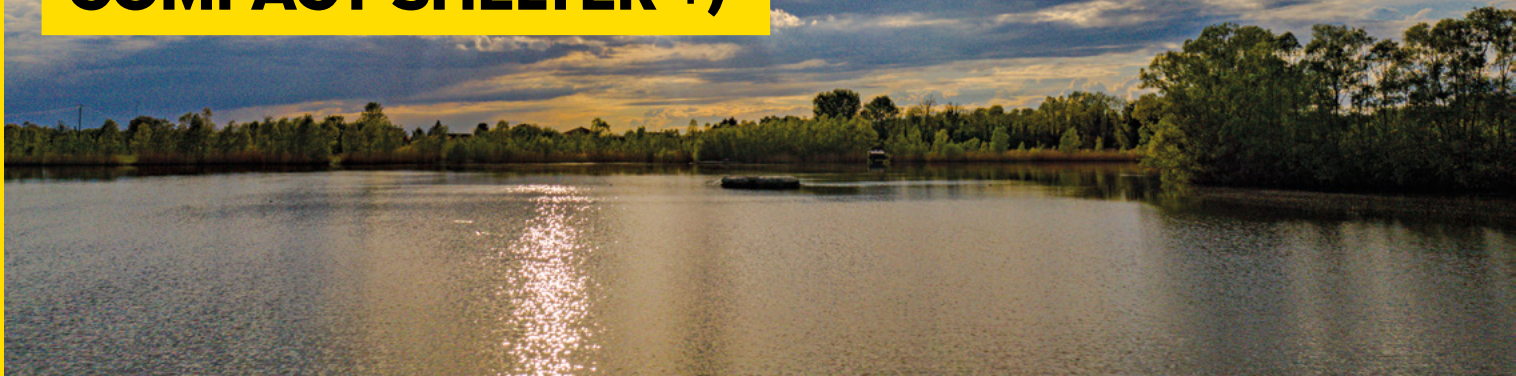

- Idealny dla wędkarzy w ruchu lub krótkich nocnych sesji, niewielka powierzchnia, jaką zajmuje pozwala rozbić go na pomostach lub tam, gdzie jest mało miejsca.
- Lekka, kompaktowa, przenośna konstrukcja SCS+ idealnie dopasowuje się do naszej najnowszej serii łóżek z 6 i 8 nogami.

- Tkanina ARMA-SKIN™ - Wodoodporność 10.000mm².
- Lekka wysuwana rama z włókna szklanego.
- W zestawie trwała podłoga, wytrzymałe szpilki w kształcie litery „T” i duża torba transportowa.

KOD	WYMIARY W/H/D (CM)	WAGA (KG)	KOD NAV	JEDNOSTKA SPRZEDAŻY	PLN
SCS+					
ACS540054	220 x 120 x 120	6.2	147386	1	1,145.40

- Pasek przeznaczony do przypinania zapasowych lub nieużywanych wędek do tyczek namiotowych. Dostępne cztery łatwo dostępne paski zapinane na rzepy.



KOD	KOD NAV	JEDNOSTKA PACK	PLN
BLAX BIVVY ROD SUPPORT			
ACS540061	—	1	50.20

BIVVY TABLE MEGA

- Składane, teleskopowe nogi wyposażone w duże stopki zapewniające lepszą stabilność.
- Bardzo lekkie dzięki konstrukcji z aluminium.
- Boczny uchwyt transportowy.



KOD	SZEROKOŚĆ (CM)	GŁĘBOKOŚĆ (CM)	WYSOKOŚĆ (CM)	WAGA (KG)	KOD NAV	JEDNOSTKA PACK	PLN
BIVVY TABLE MEGA							
ACS070011	65	45	40-60	2.95	147456	1	229.60

BIVVY TABLE SMALL

NEW 2024

- Stolik Bivvy z czterekomorowym blatem, idealny do oddzielenia poszczególnych elementów zestawu.
- Łatwo regulowane, teleskopowe nogi ze stopkami.
- Zaprojektowany tak, aby nogi i stopy były składane pod spodem, co ułatwia transport i przechowywanie.



KOD	SZEROKOŚĆ (CM)	DŁUGOŚĆ (CM)	WYSOKOŚĆ (CM)	WAGA (KG)	KOD NAV	JEDNOSTKA SPRZEDAŻY	PLN
BIVVY TABLE SMALL							
ACS540062	29	54	29-39	1.45	—	1	137.60

HAMMER + 12 BIVVY PEG SET

- 12 solidnych, wkręcanych szpilek namiotowych.
- Gumowy młotek z wygodną rękojeścią.
- Komplet dostarczany w torbie z kordury.



KOD	SZEROKOŚĆ (CM)	GŁĘBOKOŚĆ (CM)	WYSOKOŚĆ (CM)	POJEMNOŚĆ (L)	WAGA (KG)	KOD NAV	JEDNOSTKA SPRZEDAŻY	PLN
HAMMER + 12 BIVVY PEG SET								
ACS540019	35	9	—	—	1.68	147480	1	158.50

FOLDING SHOVEL

- Uniwersalna, mocna składana saperka, dostarczana z pokrowcem.
- Mocowany nakrętką, składany trzonek: rozmiar łopatki: 21x15 cm.
- Całkowita długość: 58cm.
- Długość po złożeniu: 24cm.



KOD	SZEROKOŚĆ (CM)	GŁĘBOKOŚĆ (CM)	WYSOKOŚĆ (CM)	POJEMNOŚĆ (L)	WAGA (KG)	KOD NAV	JEDNOSTKA SPRZEDAŻY	PLN
FOLDING SHOVEL								
ACS070019	—	—	—	—	1.10	147458	1	68.60

PORTABLE SHOWER

- Aby ogrzać wodę, po prostu połóż pojemnik na stole na słońcu (logiem CS do góry).
- Ostrzeżenie: Zaleca się przepłukanie prysznica przed każdym użyciem.



KOD	SZEROKOŚĆ (CM)	GŁĘBOKOŚĆ (CM)	WYSOKOŚĆ (CM)	POJEMNOŚĆ (L)	WAGA (KG)	KOD NAV	JEDNOSTKA SPRZEDAŻY	PLN
PORTABLE SHOWER								
126300360	—	—	—	20	—	147330	1	45.60

ELEKTRONICZNE I MECHANICZNE SYGNALIZATORY BRAN



ELEKTRONICZNE I MECHANICZNE SYGNALIZATORY BRAŃ

HD5



52

HD5R



52

HD4



53

HD4R



53

OPIS PRODUKTU	FUNKCJONALNE OPAKOWANIE SYGNALIZATORÓW		NOWY, ULEPSZONY MODEL XTE	
Włącznik / Wyłącznik	●	●	●	●
Regulacja głośności	●	●	●	●
Regulacja tonów	●	●	●	●
Regulacja czułości	●	—	●	—
Wibracja	—	●	—	●
Funkcja wyciszania	●	●	●	●
Rozróżnienie kierunku brania	●	—	●	—
Kolor	●●●●●●	●●●●●●	●●●●	●●●●
Zasięg	do 150m	do 150m	do 150m	do 150m
Wyjście pod swinger 2,5 mm	●	—	●	—
Odpinane uszy zaczepowe	—	—	●	—
Liczba diod LED	2	4	2	4
Wielokolorowe diody LED	●	●	●	●
Pamięć brania LED (w sekundach)	20	20	15	15
Ręczny tryb nocny	●	—	●	—
Alarm niskiego poziomu baterii	●	●	●	●
Typ baterii (brak w zestawie)	x1 9v	x1 9v	x1 9v	x3 AAA 1.5v
Odporność na warunki pogodowe	●	●	●	●
Metalowa śruba	●	—	●	—
Klips	●	—	●	—
Akcesoria	—	Belt Clip / Table Stand	—	Lanyard / Table Stand





NAJLEPIEJ SPRZEDAJĄCY SIĘ SYGNALIZATOR W 2020 R		NAJLEPSZY SPRZEDAWCA		NIESAMOWITA CENA	DOSKONAŁA JAKOŚĆ W DOBREJ CENIE
●	●	●	●	●	●
—	●	●	●	●	●
—	●	●	●	●	●
●	—	●	—	●	—
—	●	—	—	—	—
●	●	●	●	●	—
●	●	—	—	—	—
●●●●●●●●	●●●●●●●●	●	●	●●●●●	●
do 150m	do 150m	do 150m	do 150m	—	—
●	—	●	—	●	●
—	—	—	—	—	—
2	4	1	4	1	1
●	●	—	—	●	—
20	20	20	20	20	20
●	—	●	—	●	—
●	●	●	●	●	—
x1 V23GA 12v	x1 PP3 9v	x1 9v	x3 AAA 1.5v	x1 9v	x1 V23GA 12v (supplied)
●	●	●	●	●	—
●	—	●	—	●	—
●	—	—	—	—	—
—	Lanyard / Table Stand	—	Lanyard	—	—



ALARM

HD5

- Od momentu premiery HD5 stał się ulubionym sygnalizatorem wędkarzy karpionych.
- Wykorzystując osiągnięcia najnowszych technologii HD5 spełnia wymagania karpiarzy w zakresie elektronicznej sygnalizacji brań.
- Jest niezawodny, charakteryzuje się długim czasem pracy baterii i wysoką jakością wykonania. Mimo stosunkowo niewielkich rozmiarów HD5 ma wiele funkcji, takich jak możliwość wyciszenia alarmu lub zmiany koloru diod LED – wszystko za pomocą pokręteł regulacyjnych.
- System szyfrowania transmisji radiowej daje możliwość zakupienia dodatkowych alarmów lub zaprogramowania ich w istniejącej centralce.
- Dostępny w zestawach lub pojedynczo.



SZCZEGÓŁY

- 1 Niezwykle jasna dioda LED o długiej żywotności.
- 2 Regulacja tonów.
- 3 Regulacja koloru LED.
- 4 Gniazdo zasilania.
- 5 Gwint ze stali nierdzewnej.
- 6 Miękka gumowa wkładka antypoślizgowa.
- 7 Regulacja głośności.
- 8 Regulacja czułości.
- 9 Włącznik/wyłącznik zasilania/wibracji.



W zestawie obudowa ochronna.



SZCZEGÓŁY

- 1 Regulacja tonów.
- 2 Włącznik/wyłącznik zasilania/wibracji.
- 3 Kolorowy przycisk LED.
- 4 Przycisk wyboru LED.
- 5 Regulacja głośności.



W zestawie podstawka i uchwyt do paska.

HD5 x4 HD5R x1



HD5 x3 HD5R x1



HD5 x2 HD5R x1



SYGNALIZATOR
Z PAKIETEM
FUNKCJI
PREMIUM

Sygnalizator brań i odbiornik zasilane są baterią 9V (brak w zestawie).

KOD	LICZBA SYGNALIZATORÓW	LICZBA CENTRALEK	KOD NAV	JEDNOSTKA SPRZEDAŻY	PLN
HD5 ALARMS AND HD5R RECEIVER					
ACS490013	4	1	147623	1	1,789.40
ACS490014	3	1	147624	1	1,375.40
HD5 ALARM					
ACS490016	1	—	147626	1	344.60

ALARM

HD4

- Najnowszy dodatek do serii alarmów HD, model HD4 oferuje wysokiej jakości, wielofunkcyjną opcję alarmu. Oparty na poprzednim modelu XTE, ulepszony alarm o doskonałej wartości, który Cię nie zawiedzie.
- Regulowane 4-kolorowe diody LED (czerwony, żółty, zielony, niebieski), 15-sekundowa dioda LED, 30-sekundowa funkcja wyciszania, odpinane czarne zaczepty, 4 ustawienia głośności + ustawienie ciche, 4 ustawienia tonów, 4 poziomy czułości, rozróżnienie brania do brzegu (zasięg do 150 m), gniazdo zasilania 2,5 mm, ostrzeżenie o niskim stanie baterii i odporna na uderzenia konstrukcja z ABS.



SZCZEGÓŁY

- Odpinane widełki blokujące.
- Niezwykle jasna dioda LED o długiej żywotności.
- Światło zmierzchowe.
- Gwint ze stali nierdzewnej.
- Gniazdo zasilania.
- Miękka gumowa wkładka antypoślizgowa.
- Przycisk włączania / wyłączenia zasilania / oświetlenia nocnego.
- Regulacja głośności.
- Regulacja tonów.
- Regulacja czułości.



W zestawie obudowa ochronna.



SZCZEGÓŁY

- Włącznik/wyłącznik zasilania.
- Regulacja głośności / funkcja wibracji.
- Regulacja tonów.



W zestawie podstawka.

HD4 x4 HD4R x1



HD4 x3 HD4R x1



HD4 x2 HD4R x1



Sygnalizator brań zasilany jest baterią 9V (brak w zestawie). Centralka zasilana jest przez 3 baterie AAA 1,5V (brak w zestawie).

KOD	LICZBA SYGNALIZATORÓW	LICZBA CENTRALEK	KOD NAV	JEDNOSTKA SPRZEDAŻY	PLN
HD4 ALARMS AND HD4R RECEIVER					
ACS490070	4	1	147933	1	1,034.60
ACS490071	3	1	147934	1	896.60
ACS490072	2	1	147935	1	689.60

ALARM

HD3

NAJLEPIJ
SPRZEDAJĄCY
SIĘ KOMPAKTOWY
SYGNALIZATOR
2021

- Mały, dyskretny, cichy jest naszym nowym, kompaktowym sygnalizatorem brań – najmniejszym, jaki kiedykolwiek wyprodukowaliśmy. Osiągnęliśmy to przez usunięcie tradycyjnego przedniego głośnika z obudowy sygnalizatora i pozostawienie dźwiękowej sygnalizacji głośnikowi w bezprzewodowej centralce HDR3.
- Wyposażony w mikroregulację czułości, regulowaną 6-kolorową diodę LED, tryb nocny i gniazdo wyjściowe do podłączania podświetlanych hangerów. Dzięki niezawodności, długiej żywotności baterii i wysokiej jakości korpusu z ABS, sygnalizatory HD3 i HDR3 oferują funkcje zwykle występujące w dużo większych, masywniejszych i droższych urządzeniach tego rodzaju. Cyfrowy system zmiennych kodów umożliwia zakup dodatkowych sygnalizatorów i ich zaprogramowanie do współpracy z istniejącą centralką.



SZCZEGÓŁY

- 1 Niezwykle jasna dioda LED o długiej żywotności.
- 2 Kontrola koloru LED.
- 3 Włącznik/wyłącznik zasilania.
- 4 Gwint ze stali nierdzewnej.
- 5 Miękka gumowa wkładka antypoślizgowa.
- 6 Kontrola czułości.
- 7 Gniazdo zasilania.



W zestawie obudowa ochronna.



SZCZEGÓŁY

- 1 Włącznik/wyłącznik zasilania/wibracji.
- 2 Zmienny kolor diody LED.
- 3 Przycisk wyboru LED.
- 4 Regulacja głośności.
- 5 Regulacja tonów.



W zestawie podstawka i smycz na centralkę.

HD3 x4 HD3R x1



HD3 x3 HD3R x1



HD3 x2 HD3R x1



W zestawie śrubokręt.
Sygnalizator zasilany jest baterią V23GA 12V (nie w zestawie). Centralka zasilana jest baterią 9V PP3 (nie w zestawie).

KOD	LICZBA SYGNALIZATORÓW	LICZBA CENTRALEK	KOD NAV	JEDNOSTKA SPRZEDAŻY	PLN
HD3 ALARMS AND HD3R RECEIVER					
ACS490061	4	1	147843	1	804.60
ACS490062	3	1	147844	1	689.60
ACS490063	2	1	147845	1	597.60
HD3 ALARM					
ACS490064	1	—	147846	1	183.60

BLAX™ | VX-R



WYJĄTKOWE WŁAŚCIWOŚCI W WYJĄTKOWEJ CENIE



DODATKI ZAWARTE

- 4 poziomy ustawienia głośności + tryb cichy.
- 4 poziomy regulacji tonu.
- 4 poziomy czułości sygnalizacji.
- Niebieska dioda LED Hi-Viz na sygnalizatorach i centralce.
- 20-sekundowa dioda LED.
- Tryb oświetlenia nocnego.
- Gniazdo wyjściowe 2,5 mm.
- Zasięg do 150m w dobrych warunkach terenowych.



SET OF 3+1



SET OF 4+1



BLAX | **VX-R****ALARM & RECEIVER**

- Model VX-R, czyli bezprzewodowy sygnalizator z serii alarmów BLAX zbudowany został przy użyciu tej samej odpornej na uderzenia formy konstrukcyjnej, co wersja podstawowa, zawiera wszystkie standardowe funkcje, ale dodatkowo posiada funkcję bezprzewodowa, a także odbiornik.
- Funkcje obejmują: niebieskie diody LED Hi-Viz, 4 ustawienia głośności, 4 ustawienia tonów, 4 poziomy czułości, 20-sekundową diodę LED z funkcją wyciszania, tryb nocny, ostrzeżenie o niskim stanie baterii, gniazdo 2,5 mm, zasięg 150 m, gwint ze stali nierdzewnej, trwałą obudowę ABS.
- Dostępny w zestawach 4 lub 3 (w zestawie futerał ochronny).

**SZCZEGÓŁY**

- 1 Włącznik/wyłącznik i 4 ustawienia głośności (plus tryb cichy).
- 2 4 ustawienia tonów.
- 3 4 poziomy czułości.
- 4 20-sekundowa dioda LED/światła nocnego.
- 5 Gniazdo wyjściowe 2,5 mm.
- 6 Gwint ze stali nierdzewnej.
- 7 Miękka gumowa wkładka antypoślizgowa.

BLAX V-XR Alarm Set (4+1)



BLAX V-XR Alarm Set (CAMO)

**SZCZEGÓŁY**

- 1 Włącznik/wyłącznik i 4 ustawienia głośności (plus tryb cichy).
- 2 4 ustawienia tonów.
- 3 Niebieskie diody LED Hi-Viz.

Smycz do odbiornika.



Sygnalizator brań zasilany jest baterią 9V (brak w zestawie). Centralka zasilana jest przez 3 baterie AAA 1,5V (brak w zestawie).

KOD	ILOŚĆ	KOLOR	KOD NAV	JEDNOSTKA SPRZEDAŻY	PLN
BLAX VX-R ALARM					
ACS490079	4+1	Blue	147954	1	547.40
ACS490080	3+1	Blue	147955	1	455.40
NEW 2024 ACS490081 (Camo)	4+1	Blue	—	1	574.60

BLAX™ ALARM

- Bezprzewodowe sygnalizatory i centralki Carp Spirit BLAX oferują wyjątkowe funkcje, jakość i wydajność w atrakcyjnej cenie.
- Regulowane w szerokim zakresie: ton, głośność, czułość oraz nocny tryb podświetlenia – sygnalizatory BLAX są wyposażone w funkcje zwykle zarezerwowane dla urządzeń z najwyższej półki. Funkcje obejmują 4 ustawienia głośności, 4 ustawienia tonów, 4 poziomy czułości, 20-sekundową diodę LED z podtrzymaniem, tryb nocny, ostrzeżenie o niskim stanie baterii, gniazdo zasilania 2,5 mm, gwint ze stali nierdzewnej.
- Dostępny jako 3 kolorowy zestaw (czerwony, żółty, zielony) lub jako pojedynczy alarm (niebieski).
- Elegancka, zwarta konstrukcja i korpus wykonany z trwałego tworzywa ABS zapewniają lata bezproblemowego, niezawodnego działania.

BLAX Alarm Set (x3)



SZCZEGÓŁY

- 1 Regulowana głośność: 4 ustawienia głośności (plus tryb cichy).
- 2 4 ustawienia tonów.
- 3 4 poziomy czułości.
- 4 Zintegrowane nocne podświetlenie LED/ bardzo jasna dioda LED, gaśnie po 20 sekundach.
- 5 Gniazdo wyjściowe 2,5 mm.
- 6 Gwint ze stali nierdzewnej.
- 7 Miękka gumowa wkładka antypoślizgowa.



Wymagana bateria 9V.

KOD	ILOŚĆ	KOLOR	KOD NAV	JEDNOSTKA SPRZEDAŻY	PLN
BLAX ALARM					
ACS490076	3	Red, Yellow, Green	147952	1	252.60
ACS490077	1	Blue	147966	1	87.00

BLUE ALARM + BATTERY NEW 2024

- Odporny na warunki atmosferyczne.
- Regulacja głośności, włącznik/wyłącznik.
- Gniazdo do hangera.
- Regulacja tonów.
- Gwint wzmocniony.
- Dioda LED gaśnie po 20 sekundach.
- Sygnalizator wymaga 1 baterii V23GA 12V (w zestawie)



KOD	ILOŚĆ	KOLOR	KOD NAV	JEDNOSTKA SPRZEDAŻY	PLN
BLUE ALARM					
ACC490016	1	Blue	—	1	45.60

ALARM SET

Nadaje się do połowu karpia i drapieżników.

Zestaw obejmuje:

- 2 aluminiowe podpórki z gwintem 60/90
- 1 niebieski sygnalizator
- 1 bateria V23 GA
- 1 głowica U
- 1 niebieski hanger.



KOD	ILOŚĆ	KOLOR	KOD NAV	JEDNOSTKA SPRZEDAŻY	PLN
ALARM SET					
ACC490020	1	Blue	147718	1	151.40

SNAG EARS

- Zapobiegają wypadnięciu wędki z sygnalizatora, kiedy żyłka wychodzi pod ostrym kątem do wędziska.
- Wykonane z lekkiego aluminium.
- Łatwe mocowanie widełek na śrubie sygnalizatora, dzięki czemu znajdują się one tuż za nim.
- Uniwersalne i regulowane – pasują do większości marek i modeli sygnalizatorów z wyjściowym gniazdem elektrycznym.



KOD	KOLOR	ILOŚĆ	KOD NAV	JEDNOSTKA SPRZEDAŻY	PLN
SNAG EARS					
ACS370000	–	–	147452	1	59.40



CHAIN HANGER NEW 2024

- Hanger na łańcuszku w komplecie z odblaskowym korpusem, regulowanym metalowym klipssem do żyłki i wyjmowanym ciężarkiem ze stali nierdzewnej 12g.
- Do wyboru cztery różne opcje kolorystyczne – niebieski, czerwony, zielony i żółty.



KOD	KOLORS	ILOŚĆ	KOD NAV	JEDNOSTKA SPRZEDAŻY	PLN
HANGER CHAIN					
ACS490082	Blue	1	—	1	45.60
ACS490083	Red	1	—	1	45.60
ACS490084	Green	1	—	1	45.60
ACS490085	Yellow	1	—	1	45.60

RIGID HANGERS NEW 2024

- Sztywny hanger w komplecie z odblaskowym korpusem, regulowanym metalowym klipssem do żyłki, ramieniem obrotowym i przesuwającym obciążnikiem ze stali nierdzewnej.
- Do wyboru cztery różne wersje kolorystyczne – niebieski, czerwony, zielony i żółty.

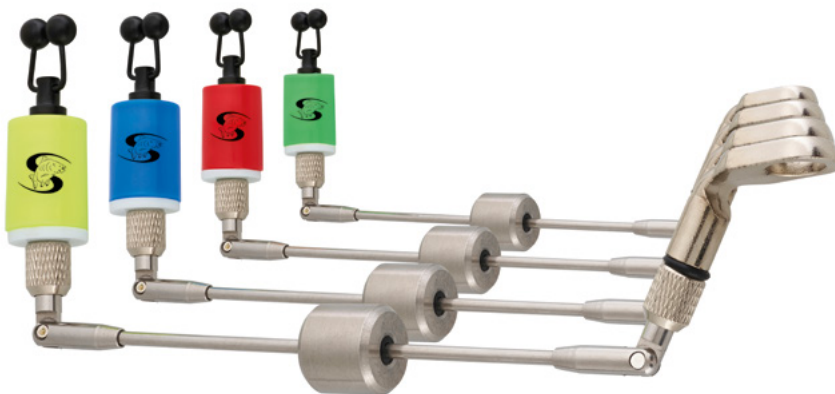

KOD	KOLORS	ILOŚĆ	KOD NAV	JEDNOSTKA SPRZEDAŻY	PLN
RIGID HANGERS					
ACS490086	Blue	1	—	1	68.60
ACS490087	Red	1	—	1	68.60
ACS490088	Green	1	—	1	68.60
ACS490089	Yellow	1	—	1	68.60

PODPÓRKI & RODPODY



ROD PODS

INOX ROD POD

- Został wykonany w całości z wysokogatunkowej stali nierdzewnej 300.
- Każda z nóg jest wyposażona w unikatowy sprężynowy mechanizm blokujący ją w odpowiedniej pozycji.
- Ta innowacyjna konstrukcja pozwala na bardzo szybkie ustawianie rod poda.
- Nogi są przystosowane do różnych rodzajów powierzchni i kątów nachylenia gruntu. Można je ustawić pod kątem 45° lub w najniższej pozycji – pod kątem 22,5°, dzięki czemu rod pod jest znacznie niższy, a wędziska znajdują się bliżej gruntu.
- Każda z 4 pionowych podpórek jest wyposażona w szybkoemocujący adaptor ułatwiający błyskawiczny montaż rod poda, kompatybilny ze wszystkim buzz barami z serii INOX.
- Rod pod jest dostępny tylko jako podstawa lub jako opcja zamocowania na 3 wędki.



System blokady sprężynowej Dutch Pin.



Pill system.

SZCZEGÓŁY

- 1 Unikatowy sprężynowy mechanizm blokowania nóg zapewnia błyskawiczny montaż.
- 2 System szybkozłączek pasujący do wszystkich buzz barów z serii INOX 300.
- 3 Można osobno dokupić klucz "2 w 1" przeznaczony do odkręcania śrub, przydatny zwłaszcza w mokre dni lub mroźne poranki.
- 4 Trójkątne pokrętła zabezpieczone przed zgubieniem.
- 5 Pusta konstrukcja rurowa znacznie redukuje masę.
- 6 Możliwość zamontowania z przodu długich podpórek w celu podniesienia wędki.
- 7 Dostępna sama podstawa albo kompletny rod pod z buzz barami na 3 wędki.

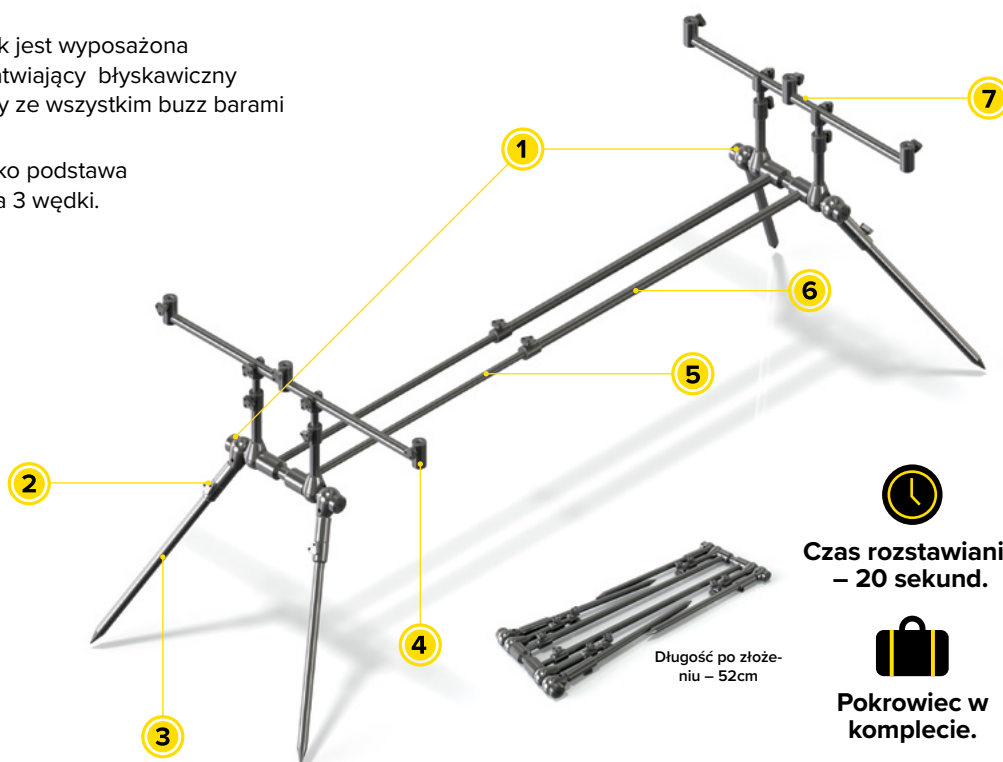

Czas rozstawiania – 20 sekund.



Pokrowiec w komplecie.

KOD	VERSION	WAGA (KG)	KOD NAV	JEDNOSTKA SPRZEDAŻY	PLN
INOX ROD POD					
ACS370094	Complete	4.13	147848	1	1,931.80
ACS370093	Base Only	3.50	147847	1	1,683.40

GOLIATH ROD POD NEW 2024

- Rod Pod bardzo wytrzymały i stabilny.
- Rotacja przód/tył i na boki (360°).
- Do użytku w wersji trójnożnej lub w wersji 2 x 2 nogi.
- Możliwość zastosowania w wersji na 3 lub 4 wędkę.
- Dostarczany w torbie transportowej.

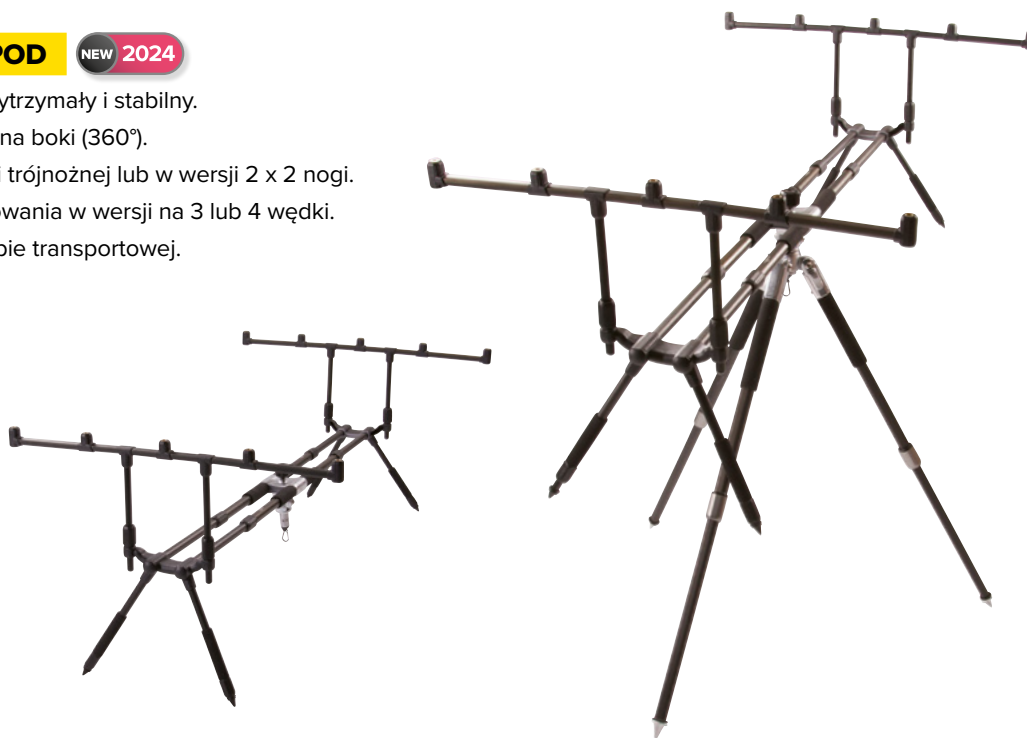

KOD	DŁUGOŚĆ (CM)	WYSOKOŚĆ (CM)	WAGA (KG)	KOD NAV	JEDNOSTKA SPRZEDAŻY	PLN
GOLIATH ROD POD						
ACS370114	160	40	5.5	—	1	1,145.40

BLAX ROD POD

- Wykonany z lekkiego lotniczego stopu aluminium 6063.
- Niezwykle mocna i stabilna, w pełni regulowana, dwururowa konstrukcja z ustawianymi kątowno nogami.
- W zestawie dodatkowa para długich nóg XL, która umożliwia ustawienie wędek z wysoko uniesionymi szczytówkami lub na stromych brzegach.
- Standardowo dostarczany z pokrowcem transportowym.
- Trwałe czarne anodowane wykończenie.
- Dostępny w wersjach do 2/3 wędek i do 3/4 wędek.



3/4 Rod Version



2/3 Rod Version



Legs extend to 157cm



KOD	LICZBA WĘDEK	WAGA (KG)	KOD NAV	JEDNOSTKA SPRZEDAŻY	PLN
BLAX ROD POD					
ACS370091	3/4 rod	4.0	147822	1	827.80
ACS370090	2/3 rod	3.5	147821	1	781.80

BLAX ALU-LITE ROD POD NEW 2024

- Mocny, stabilny i lekki
- Konstrukcja aluminiowa.
- Matowe czarne wykończenie.
- Szybka i łatwa regulacja Camlock.
- Kompaktowa składana konstrukcja.
- 4x regulowane nóżki.
- Stojaki z regulacją wysokości.
- Regulowana długość 60 cm – 100 cm.
- Nogi można zdjąć i używać jako podpórek.
- Dostarczany w torbie transportowej.



KOD	LICZBA WĘDEK	WAGA (KG)	KOD NAV	JEDNOSTKA SPRZEDAŻY	PLN
BLAX ALU-LITE ROD POD					
ACS370115	4 rod	1.75	—	1	298.80
ACS370113	3 rod	1.70	—	1	275.80

BLAX ALU-LITE ROD POD BASE

- Mocna, stabilna i lekka konstrukcja z aluminium 6063.
- Czarne matowe wykończenie.
- Szybka i łatwa regulacja Camlock.
- Kompaktowa składana konstrukcja.
- 4x regulowane nogi.
- Stojaki z regulacją wysokości.
- Regulowana długość 60cm – 100cm.
- Nogi można zdjąć i używać jako podpórek.
- Dostarczany w torbie transportowej.
- Waga 1,2kg.
- Pasuje do wszystkich buzzbarów BLAX z podwójnym gwintem.



* Można połączyć z Buzz Barami BLAX z podwójnym gwintem, dostępnymi osobno, patrz poniżej.

KOD	LICZBA WĘDEK	WYMIARY (CM)	KOD NAV	JEDNOSTKA SPRZEDAŻY	PLN
BLAX ALU-LITE ROD POD BASE					
ACS370103	—	—	147945	1	252.80

ROD POD SESSION

NEW 2024

- Wyposażony w 5 gwintów z przodu i z tyłu do dokładania 3 lub 4 wędek.
- Możliwość podłączenia centralki do jednego z pozostałych miejsc.
- Możliwość ustawienia wędzisk ku górze lub pochylenia do wody.
- Nogi teleskopowe.
- Sprzedawany z futerałem.



KOD	DŁUGOŚĆ (IN)	DŁUGOŚĆ (CM)	WYSOKOŚĆ (CM)	WAGA (KG)	KOD NAV	JEDNOSTKA SPRZEDAŻY	PLN
ROD POD SESSION							
ACC370018	—	—	—	—	147823	1	413.60

ROD POD STABLE

NEW 2024

- Stabilny i lekki, regulowana środkowa rama zapewnia stabilność.
- Nogi teleskopowe.
- Mały rozmiar po złożeniu.
- Dostarczany w wytrzymałej torbie do przenoszenia.

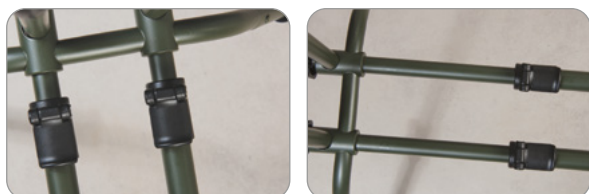

KOD	DŁUGOŚĆ (IN)	DŁUGOŚĆ (CM)	WYSOKOŚĆ (CM)	WAGA (KG)	KOD NAV	JEDNOSTKA SPRZEDAŻY	PLN
ROD POD STABLE							
ACC370021	—	—	—	—	147824	1	266.60

2/4 ROD SUPPORT SET

- Kompletny zestaw do rozstawienia 2 wędek (2 wędki na 2 buzz barach) lub 4 wędek (opartych tylko z przodu na buzz barach, z dolnikami opartymi o ziemię).
- W komplecie torba transportowa.



KOD	DŁUGOŚĆ (IN)	DŁUGOŚĆ (CM)	WYSOKOŚĆ (CM)	WAGA (KG)	KOD NAV	JEDNOSTKA SPRZEDAŻY	PLN
2/4 ROD SUPPORT SET							
ACS370004	—	—	—	0.95	147451	1	229.80

PODPÓRKI

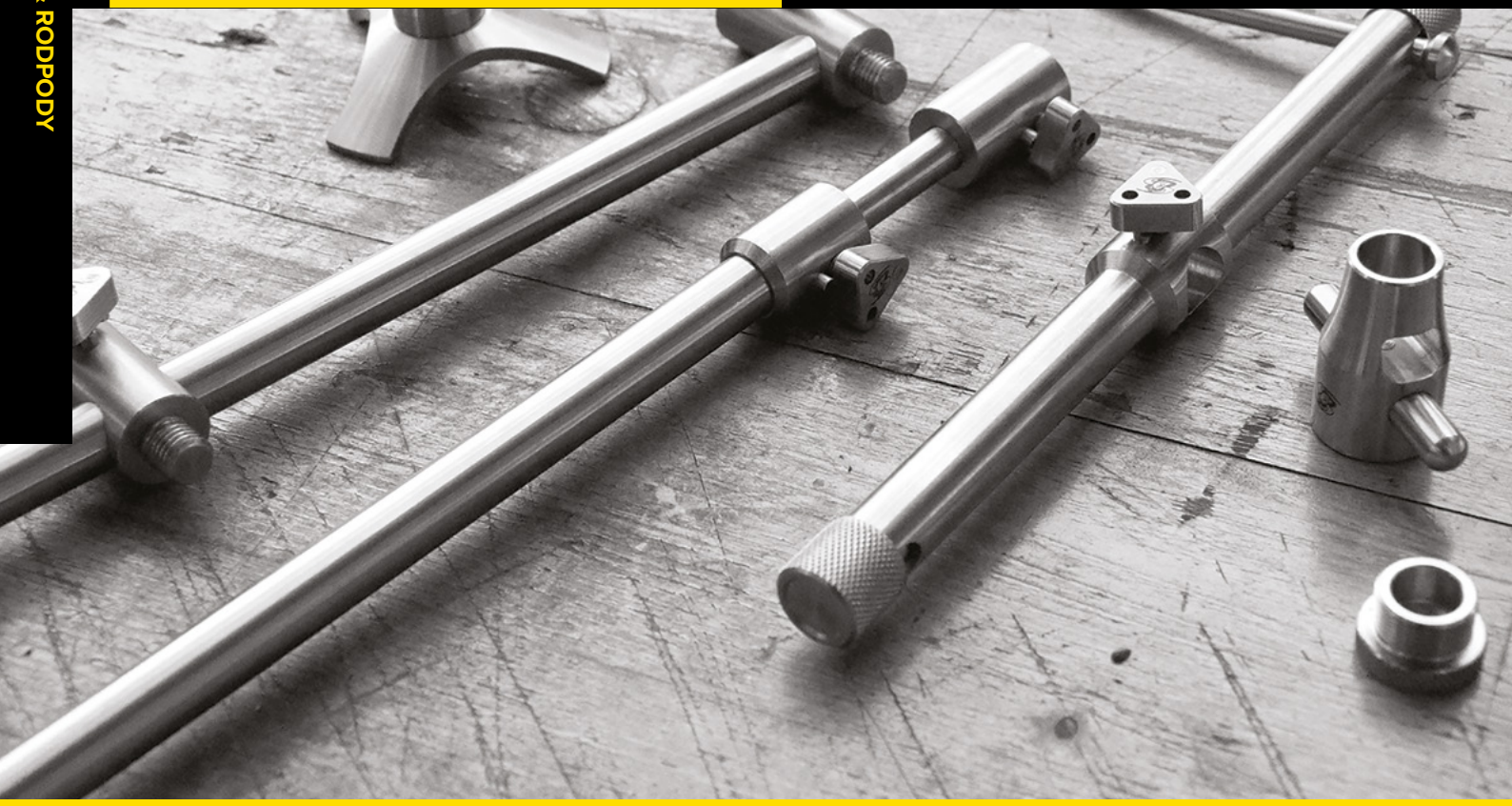

 DESIGNED AND DEVELOPED IN THE UK

- Seria elementów Carp Spirit INOX 300 ze stali nierdzewnej jest wynikiem trwającego ponad 2-lata procesu projektowania i testów.
- Elementy zaprojektowane całkowicie od podstaw przy użyciu oprogramowania CAD (Computer Aided Design) i wykonane ze stali nierdzewnej 300 bardzo wysokiej jakości tworzą różnorodne konfiguracje systemów podparcia wędek.
- Elementy zostały stworzone na lata bezproblemowego użytkowania oraz wyposażone w innowacyjne rozwiązania i funkcje, takie jak np. szybkoocucujący system QR Pill. Są wśród nich zupełnie wyjątkowe produkty, takie jak statyw 2 w 1 i stabilizatory podpórek chowane wewnątrz rur.
- Jakość, innowacyjność i design – seria Carp Spirit INOX 300.



BORA POINT BANKSTICKS

- Podpórki INOX 300 QR Bora są wykonane całkowicie z bardzo wysokiej jakości stali nierdzewnej 300, co zapewnia wiele lat bezproblemowego użytkowania.
- Wszystkie są wyposażone w szybko mocujący system QR Pill, który umożliwia bardzo szybką wymianę sygnalizatorów brań albo podpórek pod dolnik wędki, ponieważ gniazdo sygnalizatora może się swobodnie obracać przed zamocowaniem, ustawienie sygnalizatorów jest bezproblemowe i zajmuje tylko kilka sekund.
- Podpórki Bora Point są zakończone wiertłem, co umożliwia ich wwiercanie w twarde grunto.
- Puste elementy rurowe zmniejszają masę.
- Zaostrzony wkład umożliwia użycie jako podpórki stałej.
- Gwint drobnozwojny BSF 3/8".
- Szybko mocujący system QR Pill.
- Końcówka w kształcie wiertła do twardego gruntu.



KOD	DŁUGOŚĆ (IN)	DŁUGOŚĆ (CM)	WAGA (KG)	KOD NAV	JEDNOSTKA SPRZEDAŻY	PLN
QR BORA POINT BANKSTICKS						
ACS370033	20	51/86	360	147709	1	183.60
ACS370032	16	40/66	305	147708	1	174.40
ACS370031	12	30/46	250	147707	1	160.60
ACS370030	9	23/33	210	147706	1	137.60

BLAX STORM POLES

- Mocna i lekka - aluminiowa konstrukcja 16/19mm.
- Czarne matowe wykończenie.
- Hartowane końcówki śrub.
- Zaślepienie końcówki zapobiegające wnikaniu brudu.
- W zestawie T-bar ułatwiający wkręcanie.
- Szybka i łatwa regulacja Camlock.



KOD	DŁUGOŚĆ (IN)	DŁUGOŚĆ (CM)	WYSOKOŚĆ (CM)	WAGA (KG)	KOD NAV	JEDNOSTKA SPRZEDAŻY	PLN
BLAX STORM POLES							
ACS370102	—	—	100–180	—	147944	1	57.30
ACS370100	—	—	75–130	—	147942	1	45.80
ACS370099	—	—	55–90	—	147941	1	43.50
ACS370101	—	—	40–60	—	147943	1	29.70

BUZZ BARY



BUZZ BARS

- Buzz bary do sygnalizatorów Inox 300 QR są całkowicie wykonane ze stali nierdzewnej 300 bardzo wysokiej jakości, co zapewnia wiele lat bezproblemowego użytkowania.
- Wszystkie są wyposażone w szybkomocujący system QR Pill, który umożliwia bardzo szybką wymianę sygnalizatorów brań albo podpórek pod dolnik wędki.
- Buzz bar do 2 i 3 sygnalizatorów jest wyposażona w 3 gniazda z końcówką z gwintem drobnozwojnym BSF 3/8", co umożliwia jej łączenie albo z pojedynczą podpórką, albo z dwoma podpórkami na końcach na kształt piłkarskiej bramki.
- Klucz 2 w 1, który można dokupić oddzielnie, ułatwia dokręcanie lub odkręcanie śrub z trójkątnym łbem (a także nakrętek kołpakowych w systemie QR Pill).
- Śruby z łbem trójkątnym mają konstrukcję zabezpieczającą przed zgubieniem.
- Puste elementy rurowe zmniejszają masę.



2/3 ROD ADJUSTABLE BUZZ BAR

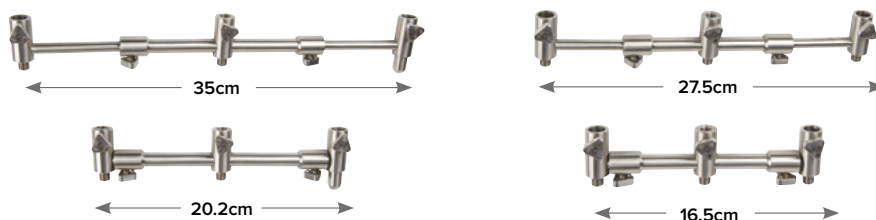

KOD	WĘDKI	DŁUGOŚĆ (CM)	WAGA (G)	KOD NAV	JEDNOSTKA SPRZEDAŻY	PLN
2/3 ROD ADJUSTABLE BUZZ BAR						
ACS370034 (Front)	2/3	20.2 – 35.0	375	147957	1	229.60
ACS370051 (Rear)	2/3	16.5 – 27.5	355	147722	1	229.60

2 ROD FIXED BUZZ BAR

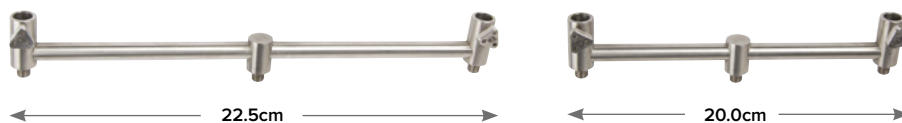

KOD	WĘDKI	DŁUGOŚĆ (CM)	WAGA (G)	KOD NAV	JEDNOSTKA SPRZEDAŻY	PLN
2 ROD FIXED BUZZ BAR						
ACS370035 (Front)	2	22.5	245	147710	1	137.60
ACS370052 (Rear)	2	20.0	235	147723	1	137.60

3 ROD FIXED BUZZ BAR

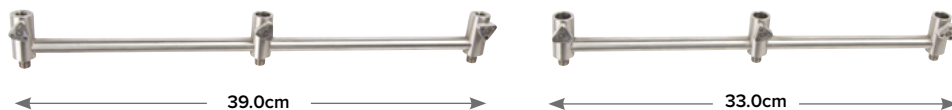

KOD	WĘDKI	DŁUGOŚĆ (CM)	WAGA (G)	KOD NAV	JEDNOSTKA SPRZEDAŻY	PLN
3 ROD FIXED BUZZ BAR						
ACS370036 (Front)	3	39.0	310	147711	1	183.60
ACS370053 (Rear)	3	33.0	295	147724	1	183.60



PHILIPPE GALA 
 @pgala_carpspirit

INOX 300
 STAINLESS STEEL

QR PILL PACK

- Pozwala zamontować lub zdemontować w ciągu kilku sekund sygnalizator lub podpórkę wędki, bez zmiany ich ustawienia.



(key not included).

KOD	LICZBA W OPAKOWANIU	KOLOR	WAGA (G)	KOD NAV	JEDNOSTKA SPRZEDAŻY	PLN
QR PILL PACK						
ACS370043	2	—	—	147716	1	36.40

INOX 300
 STAINLESS STEEL

2 IN 1 KEY TOOL

- Idealne do dokręcania i odkręcania naszych śrub zabezpieczających przed zgubieniem.



KOD	LICZBA W OPAKOWANIU	KOLOR	WAGA (G)	KOD NAV	JEDNOSTKA SPRZEDAŻY	PLN
2 IN 1 KEY TOOL						
ACS370042	1	—	—	147715	1	27.40

BLAX TWIN THREAD BUZZ BARS

- Lekkie aluminium 6063.
- Czarne matowe wykończenie.
- Konstrukcja z podwójnym gwintem i odlewanyymi gwintami.
- Użyte z podpórkami tworzą poda.
- Kompatybilne z BLAX Alu-Lite Pod Base.
- Sprzedawane w parach (przód i tył).

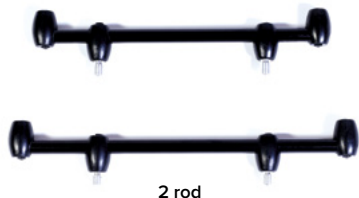

2 rod



3 rod



4 rod

KOD	LICZBA WĘDEK	WYMIARY (CM)	KOD NAV	JEDNOSTKA SPRZEDAŻY	PLN
BLAX TWIN THREAD BUZZ BARS					
ACS370104	2 Rod	Front - 30.5cm / Rear - 28cm	147946	1	64.20
ACS370105	3 Rod	Front - 44cm / Rear - 40.5cm	147947	1	78.00
ACS370106	4 Rod	Front - 61cm / Rear - 56.5cm	147948	1	91.80

BLAX BUZZ BAR x2 NEW 2024

- Bardzo lekkie Aluminium 6063.
- Matowe czarne wykończenie.
- Formowane gwinty.
- Mogą być używane z podpórkami jako usztywnienie konstrukcji.
- Sprzedawane w parach (przód i tył).



2 rod



3 rod

KOD	LICZBA WĘDEK	DŁUGOŚĆ (CM)	KOD NAV	JEDNOSTKA SPRZEDAŻY	PLN
BLAX BUZZ BAR					
ACS370111	2 Rod	31cm	—	1	59.40
ACS370112	3 Rod	44cm	—	1	68.60

BLAX ANGLE ADAPTOR

- Idealny w zestawach do łowienia ze stromych brzegów. Zapewnia ustawienie sygnalizatorów oraz podpórek pod kątem 90° do wędzisk.
- Wystarczy ustawić żądany kąt i zablokować adaptor po przekręceniu śruby.



KOD	WYMIARY	DŁUGOŚĆ (CM)	WAGA (G)	KOD NAV	JEDNOSTKA SPRZEDAŻY	PLN
BLAX ANGLE ADAPTOR						
ACS370086	—	—	—	147782	1	68.60

BLAX PILL ADAPTOR

- Doskonałe ulepszenie dla wędkarzy stosujących osprzęt z serii Carp Spirit BLAX.
- Adaptor BLAX Pill wkręca się w górną część dowolnej podpórki albo w element przesuwny na poprzeczce do sygnalizatorów w celu zmontowania system szybkocucującego.



KOD	WYMIARY	DŁUGOŚĆ (CM)	WAGA (G)	KOD NAV	JEDNOSTKA SPRZEDAŻY	PLN
BLAX PILL ADAPTOR						
ACS370087	—	—	—	147956	1	59.40



ROD RESTS

LOCKING BUTT GRIP

- Konstrukcja zaciskowa – bezpiecznie blokuje wędki na swoim miejscu.
- Automatycznie zwalnia się po podniesieniu wędki.
- Formowane wkładki antypoślizgowe.
- Pasuje do dolników wędek o średnicy do 22mm.
- Gwint ze stali nierdzewnej 3/8 BSF.
- W komplecie czarny kołnierz wyrównujący i gumowa podkładkaBlokowany Butt Grip.



KOD	LICZBA W OPAKOWANIU	KOLOR	WAGA (G)	KOD NAV	JEDNOSTKA SPRZEDAŻY	PLN
LOCKING BUTT GRIP						
ACS370107	1	Black	—	147949	5	45.80

STAINLESS STEEL ADJUSTABLE HEAD

- Łatwo regulowana podpora za pomocą dolnej nakrętki i bocznej śruby.
- Doskonale podeprze wędkę zarówno 10 jak i 12 lub 13 stóp dzięki precyzyjnej regulacji rozstawu widełek.
- Widełki są pokryte miękką, antypoślizgową powłoką w celu unieruchomienia wędki oraz dla ochrony jej dolnika.
- Głowica jest wykonana w całości z materiałów odpornych na korozję, co zapewnia jej dłuższą żywotność.



KOD	LICZBA W OPAKOWANIU	KOLOR	WAGA (G)	KOD NAV	JEDNOSTKA SPRZEDAŻY	PLN
STAINLESS STEEL ADJUSTABLE HEAD						
ACS370020	1	—	—	147490	3	68.80

QUICK RELEASE ADAPTOR

- Natychmiastowe zwolnienie typu pull-back.
- Mocne i bezpieczne.
- Mnogość zastosowań.



KOD	LICZBA W OPAKOWANIU	KOLOR	WAGA (G)	KOD NAV	JEDNOSTKA SPRZEDAŻY	PLN
QUICK RELEASE ADAPTOR						
ACS370012	1	—	—		3	31.80

BUTT RESTS

- Mocne, elastyczne, formowane tworzywo.
- Idealna do wędek o średnicy do 22 mm (Slim) lub do 26 mm (Standard).
- Gwint 3/8 BSF.
- W komplecie czarny kołnierz wyrównujący i gumowa podkładka.
- Dostępna w 2 rozmiarach: standard lub slim.



KOD	LICZBA W OPAKOWANIU	KOLOR	WAGA (G)	KOD NAV	JEDNOSTKA SPRZEDAŻY	PLN
BUTT RESTS						
ACS370109 (Standard)	1	Black	—	147951	5	25.10
ACS370108 (Slim)	1	Black	—	147950	5	25.10

SOFT HEAD

- Konstrukcja zaciskowa – bezpiecznie blokuje wędki na miejscu.
- Automatycznie zwalnia się po podniesieniu wędki.
- Wkładki formowane antypoślizgowe.
- Pasuje do dolników wędek o średnicy do 22 mm.
- Gwint 3/8 BSF ze stali nierdzewnej.
- W zestawie czarny kołnierz wyrównujący i gumowa podkładka.

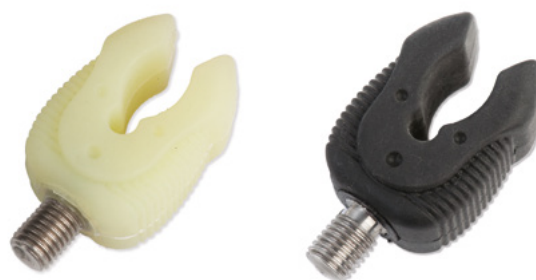

KOD	LICZBA W OPAKOWANIU	KOLOR	WAGA (G)	KOD NAV	JEDNOSTKA SPRZEDAŻY	PLN
SOFT HEAD						
ACC370023	1	Black	—	147825	10	16.80
ACC370024	1	Luminous	—	147826	10	16.80

ROD RESTS

- Główna w kształcie litery “U” na dolnik i “V” na szczytówkę z miejscem na żyłkę lub plecionkę.
- Gwint 3/8.



KOD	LICZBA W OPAKOWANIU	KOLOR	WAGA (G)	KOD NAV	JEDNOSTKA SPRZEDAŻY	PLN
ROD RESTS						
143100360 (U)	1	Black	—	—	10	9.20
143200360 (V)	1	Black	—	—	10	9.20



WĘDKI



SPECYFIKACJA WĘDEK

Product	Moduł	Węgiel NMC	Wykończenie ASF Przelotka Szczytowa	Przelotka Szczytowa Antysplątaniowa
MAGNUM XLR 78	46-Ton	●	●	●
MAGNUM X5 79	40-Ton	●	●	●
MAGNUM X3 80	36-Ton	●	●	●
MAGNUM X2 82 <small>NEW 2024</small>	30-Ton	—	—	●
MAGNUM X2 SPOD 82 <small>NEW 2024</small>	30-Ton	—	—	●
MAGNUM X2 Cork 83 <small>NEW 2024</small>	30-Ton	—	—	●
BLAX Series 84	30-Ton	—	—	—
BLAX Spod 85	30-Ton	—	—	—
BLAX Marker 85	30-Ton	—	—	—

NANO MATRIX CARBON



Nasze wielowarstwowe blanki węglowe Nano-Matrix są bardzo mocne, ponieważ zostały wykonane z mat węglowych o niskiej zawartości żywicy, w skład których wchodzi pojedyncze długie łańcuchy kowalentnych atomów węgla. W rezultacie blanki są cieńsze, lżejsze i mają lepsze parametry. Ta technologia jest zarezerwowana wyłącznie dla naszych topowych wędzisk Magnum z serii XLR, X5 oraz X3.

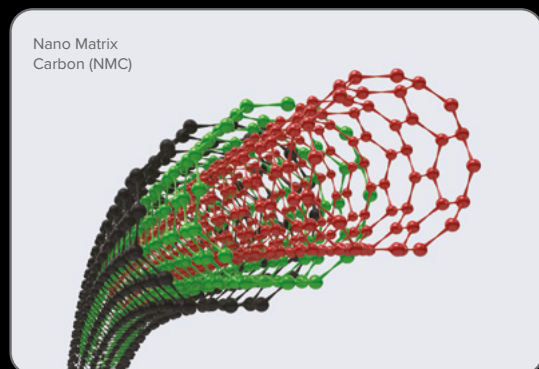

WYKOŃCZENIE ODPORNE NA ZARYSOWANIA



Wszystkie blanki z ASF są szlifowane laserowo z bardzo wąską tolerancją wymiarową i jest to ostatni proces przed zamontowaniem komponentów – tradycyjne malowanie i lakierowanie blanków stało się zbędne. Szlifowane kije mają gładką, bardzo trwałą powierzchnię, co daje pewność, że po latach będą wyglądać tak samo jak w dniu zakupu.

NIERDZEWNY KAPSEL DOLNIKA



Wykonany ze stali nierdzewnej 300 z logo wypalonym laserem. Stal nierdzewna gwarantuje większą trwałość i odporność na uszkodzenia.

ANTYSPLĄTANIOWE PRZELOTKI SZCZYTOWE



Przelotki antysplątaniowe mają gładkie, boczne łączniki między rurką mocującą a obudową pierścienia. Taki kształt znacznie redukuje ryzyko owijania się linki wokół szczytówki podczas rzutu lub po jego wykonaniu.

PRZELOTKI FUJI BKWAG



Najwyższej jakości, antysplątaniowe, japońskie przelotki z lekkimi pierścieniami Alconite. Specjalny kształt ramki sprawia, że są idealne do rzutów na ekstremalne odległości oraz zestawami z bardzo grubym przyponem strzałowym.

Model Przelotek	Typ Przelotek	Kapsel Dolnika	Kolor Przelotek	Uchwyt Kołowrotka	Rękojeść
Fiji Alconite BKWAG	Podwójna stopka	SS	Czarny	ALPS	Skrócona
Sea-Guide TUXTLG + XUT	Podwójna stopka	SS	Gunsmoke	18mm DPS Fuji	Skrócona
Sea-Guide TUXTLG + XUT	Podwójna stopka	SS	Gunsmoke	18mm DPS	Skrócona
Sea-Guide SGT	Podwójna stopka	Aluminium	Gunsmoke	18mm DPS	Skrócona
Sea-Guide SGT	Podwójna stopka	Aluminium	Gunsmoke	18mm DPS	Full shrink
Sea-Guide SGT	Podwójna stopka	Aluminium	Gunsmoke	18mm DPS	Cork
Sea-Guide BTLTSG	Podwójna stopka	Aluminium	Czarny	18mm DPS	Skrócona
Sea-Guide BTLTSG	Podwójna stopka	Aluminium	Czarny	18mm DPS	Skrócona
Sea-Guide BTLTSG	Podwójna stopka	Aluminium	Czarny	18mm DPS	Skrócona

PRZELOTKI SEA-GUIDE



TUXTLG – Najwyższej jakości, lekkie, dwustopkowe przelotki z tytanową ramką i pierścieniem z węgla krzemu (SiC). Zewnętrzne zawalcowanie ramki zapobiega uszkodzeniu pierścienia.

BTLTSG – Wysokiej jakości, lekkie, dwustopkowe przelotki z ramką anodowaną na czarno i pierścieniem z węgla krzemu (SiC). Zewnętrzne zawalcowanie ramki zapobiega uszkodzeniu pierścienia.

BTLG – Wysokiej jakości, lekkie, dwustopkowe przelotki z ramką anodowaną na czarno i pierścieniem z węgla krzemu (SiC). Zewnętrzne zawalcowanie ramki zapobiega uszkodzeniu pierścienia.

UCHWYT KOŁOWROTKA CARBON CLONE



Uchwyt kołowrotka został wykonany z rury węglowej ze splotem 1k. Jest bardzo lekki i idealnie pasuje do splotu blanku i komponentów. Przystosowany do kołowrotków big pit, a także do modeli w standardowym rozmiarze.

UCHWYT KOŁOWROTKA FUJI DPS Fuji

Wysokiej jakości japoński uchwyt kołowrotka formowany wtryskowo, bezpieczny i wygodny. Przystosowany do kołowrotków big pit, a także do modeli w standardowym rozmiarze.

UCHWYT KOŁOWROTKA ALPS ALPS™

Najwyższa jakość, mała waga i niewiarygodna moc. Uchwyt kołowrotka ALPS jest wykonany z lotniczego aluminium i anodowany na czarno. Dwa pierścienie i nylonowa podkładka zabezpieczająca zapewniają bezpieczne mocowanie nawet największych kołowrotków big pit.

Przenosi bez problemu moment obrotowy i siły powstające podczas rzucania na ekstremalne odległości.

SPLIT 1-K



To najciaśniejszy splot zastosowany w naszych wędziskach. Wielokierunkowe włókna węglowe są splecione z podziałką 1 mm x 1 mm, krzyżując się na długości blanku tysiące razy. W rezultacie blank jest mocniejszy, a jego szczytówka ma szybszą akcję, co zwiększa zasięg i celność rzutów.

SPLIT 3-K



Wielokierunkowe włókna węglowe są splecione z podziałką 3 x 3 mm, krzyżując się na długości blanku tysiące razy.

W rezultacie blank jest mocniejszy, a jego szczytówka ma szybszą akcję, co zwiększa zasięg i celność rzutów.



MAGNUM[®] XLR

MAGNUM XLR

- Wędzisko inne niż wszystkie! XLR oznacza Xtra- Long Range – bardzo duży zasięg – i to jest jego główny cel - dostarczanie przynęt i woreczków PVA „po horyzont”.
- Wykonane z wysokomodułowego 46-tonowego węgla NMC (Nano Matrix Carbon) ze splotem 1k na całej długości.
- W sprawnych rękach Magnum XLR może posłać zestaw z przynętą na odległość ponad 200 m. Kluczem do osiągnięcia tego rodzaju odległości jest dolnik o specjalnej zbieżności. Szczytówka jest na tyle szybka, że XLR z łatwością poradzi sobie z ciężarkami do 6 uncji (170 g).
- Oczywiście, aby osiągnąć granicę możliwości, trzeba jeszcze zastosować najwyższej klasy komponenty. Oto dlaczego wybraliśmy wykonany na obrabiarkach CNC uchwyt kołowrotka ALPS oraz przelotki Fuji KWAG, które poradzą sobie z dużą prędkością linki oraz z grubym przyponem strzałowym, zalecanym do tego typu specjalistycznych wędzisk.



WĘGIEL NANO MATRIX (NMC)

Mocniejsze, lżejsze blanki o wyższej wydajności.



WYKOŃCZENIE ANTI-SCRATCH

Czyli odporne na zarysowania zapewnia doskonały wygląd wędek nawet po latach użytkowania.



ANTYSPŁĄTANIOWA PRZELOTKA SZCZYTOWA

Redukuje ryzyko owijania się linki wokół szczytówki.

Fuji

PRZELOTKI FUJI ALCONITE BKWAG

Najwyższej jakości, antysplątaniowe japońskie przelotki.



NIERDZEWNY KAPSEL DOLNIKA

Logotyp wypalony laserowo.

ALPS[™]

UCHWYT KOŁOWROTKA ALPS

Najwyższa jakość, lekkość i niewiarygodna moc.



SPLIT 1-K

Mocniejszy blank, celniejsze rzuty, większy zasięg i szybsze gaszenie wędki.

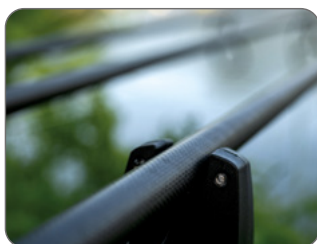

KOD	DŁUGOŚĆ (FT/M)	KRZYWA UGIĘCIA (LB)	ROZMIARY PRZELOTOK	ZALECANY CIĘŻAR RZUTOWY	KOD NAV	JEDNOSTKA SPRZEDAŻY	PLN
MAGNUM XLR							
ACS170001	13/3.96	3.75	50-40-30-25-20 +16T	120-170g	147801	1	1,835.40

MAGNUM X5

NAJLEPSZA
JAKOŚĆ
40T WĘGIEL
NANO MATRIX

- Topowa seria wędzisk Magnum X5 wykonanych z wysokomodułowego, 40-tonowego węgla NMC (NanoMatrix Carbon), dzięki czemu blanki mają bardzo małą średnicę, a jednocześnie duży zapas mocy.
- Uzyskano ją po intensywnych testach przeprowadzonych w celu osiągnięcia idealnej równowagi między zdolnością kija do ekstremalnych rzutów a szczytówką na tyle elastyczną, aby zamortyzować szarpnięcia ryby w krytycznych momentach holu.
- Wędziska Magnum X5 są wyposażone w najwyższej jakości komponenty, w tym blank w technologii ASF i uchwt kołowrotka Carbon Clone. To bez wątpienia najlepsze, obecnie dostępne wędziska karpiove.



MAGNUM[®] X5



WĘGIEL NANO MATRIX

Mocniejsze, lżejsze blanki o wyższej wydajności.



WYKOŃCZENIE ANTI-SCRATCH

Zapewnia doskonały wygląd wędek po latach użytkowania.



PRZELOTKA SZCZYTOWA ANTI-FRAP

Eliminuje zawijanie się linki wokół szczytówki.



PRZELOTKI SEA-GUIDE TUXTLSG

Najwyższej jakości dwustopkowe przelotki SIC z tytanowym wykończeniem.



BUTT CAP ZE STALI NIERDZEWNEJ

Wyposażony w laserowo wytrawione logo.



MOCOWANIE KOŁOWROTKA CARBON CLONE 18MM

Ultralekkie, wykonane z rurki węglowej.



1-K WEAVE

Zwiększa moc i szybciej gasi wędkę.



KOD	DŁUGOŚĆ (FT/M)	KRZYWA UGIĘCIA (LB)	ROZMIARY PRZELOTOK	ZALECANY CIĘŻAR RZUTOWY	KOD NAV	JEDNOSTKA SPRZEDAŻY	PLN
MAGNUM X5							
ACS170002	13/3.96	3.50	50-40-30-25-20 +16T	100-160g	147802	1	1,494.80
ACS170003	12/3.66	3.50	50-40-30-25-20 +16T	90-140g	147803	1	1,425.80
ACS170028	10/3.05	3.00	40-30-25-20-26 +16T	60-100g	147968	1	1,149.80



**NAJBARDZIEJ
WSZECHSTRONNE**

MAGNUM X3

- Wędziska z serii Magnum X3 są wykonane z wysokomodułowego, 36-tonowego węgla NMC (Nano-Matrix Carbon). Mają średnio szybką akcję i fantastyczne parametry.
- Dolnik ma duży zapas mocy, wystarczający do rzucania ciężkimi zestawami i woreczkami PVA, natomiast szczytówka jest na tyle elastyczna, że amortyzuje szarpnięcia ryby podczas holu, zgodnie z oznaczeniem akcji Semi-Fast na wędziskach Magnum.
- Wysokiej jakości uchwyt kołowrotka Fuji pasuje do kołowrotków big pit, jak również do kołowrotków w standardowym rozmiarze. Blanki ze splotem 3k wykończone w technologii ASF dają gwarancję, że seria Magnum X3 będzie zdecydowanym faworytem dla najbardziej wymagających karpiarzy, oczekujących od sprzętu najwyższych parametrów.
- Dostępne różne długości i krzywe testowe.

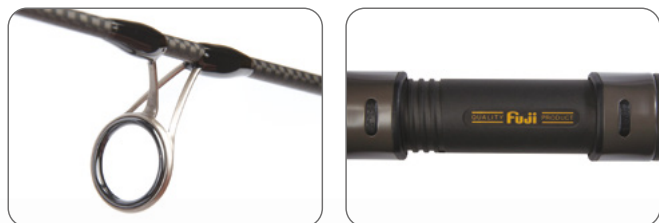

MAGNUM[®] X3



WĘGIEL NANO MATRIX

Mocniejsze, lżejsze blanki o wyższej wydajności.



WYKOŃCZENIE ANTI-SCRATCH

Zapewnia doskonały wygląd wędek po latach użytkowania.



PRZELOTKA SZCZYTOWA ANTI-FRAP

Eliminuje zawijanie się linki wokół szczytówki.



PRZELOTKI SEA-GUIDE TUXTLG

Najwyższej jakości dwustopkowe przelotki SIC z tytanowym wykończeniem.



BUTT CAP ZE STALI NIERDZEWNEJ

Wyposażony w laserowo wytrawione logo.



MOCOWANIE KOŁOWROTKA CARBON CLONE

18MM – Ultralekkie, wykonane z rurki węglowej.



3-K WEAVE

zwiększa moc i szybciej gasi wędkę.



KOD	DŁUGOŚĆ (FT/M)	KRZYWA UGIĘCIA (LB)	ROZMIARY PRZELOTOK	ZALECANY CIĘŻAR RZUTOWY	KOD NAV	JEDNOSTKA SPRZEDAŻY	PLN
MAGNUM X3							
ACS170005	13/3.96	3.50	50-40-30-25-20 +16T	100-160g	147805	1	1,103.80
ACS170006	12/3.66	3.50	50-40-30-25-20 +16T	90-140g	147806	1	1,057.80
ACS170007	12/3.66	3.00	50-40-30-25-20 +16T	80-120g	147807	1	1,011.80
NEW 2024 ACS170030	10/3.05	3.50	40-30-25-20-16 +16T	80-120g	—	1	869.40
ACS170027	10/3.05	3.00	40-30-25-20-16 +16T	60-100g	147883	1	804.80



MAGNUM X2

NEW 2024

- Bogata seria wędzisk o fantastycznych osiągnięciach oferowanych w korzystnej cenie. Blank wykonany przy użyciu specjalnej mieszanki wysokomodułowego węgla 30 i 24 ton, oferuje smukły wygląd, szybką akcję i lekkość.
- Wykończenie minimalistyczne i subtelne, z matowymi elementami blanku, uchwytami kołowrotka i przelotkami w kolorze gunsmoke oraz z motywem oplotu 3K nad uchwytem kołowrotka.
- Na całej długości wędzisk zastosowano wysokiej jakości lżejsze i trwalsze przelotki SEA GUIDE TDG (w porównaniu z przelotkami ceramicznymi).
- Seria oferuje szeroki wybór krzywych ugięcia i długości testowych, które sprostają różnym warunkom wędkarskim, w tym pięć wędek ze skróconymi rękojeściami, trzy z korkowymi rękojeściami i wędkę Spod.



KOD	DŁUGOŚĆ (FT/M)	KRZYWA UGIĘCIA (LB)	ROZMIARY PRZELOTOK	ZALECANY CIĘŻAR RZUTOWY	KOD NAV	JEDNOSTKA SPRZEDAŻY	PLN
MAGNUM X2							
ACS170031	13/3.96	3.50	50-40-30-25-20 +16T	100-160g	—	1	685.40
ACS170032	12/3.66	3.50	50-40-30-25-20 +16T	90-140g	—	1	639.40
ACS170033	12/3.66	3.00	50-40-30-25-20 +16T	80-120g	—	1	593.40
ACS170034	10/3.05	3.50	40-30-25-20-16 +16T	80-120g	—	1	547.40
ACS170039	10/3.05	3.00	40-30-25-20-16 +16T	60-100g	—	1	501.40
MAGNUM X2 SPOD							
ACS170035	12/3.66	5.00	50-40-30-25-20 +16T	160-240g	—	1	639.40



MAGNUM[®] X2

MAGNUM X2 CORK

NEW 2024



ANTYSPŁĄTANIOWA PRZELOTKA SZCZYTOWA
Redukuje ryzyko owijania się linki wokół szczytówki.



PRZELOTKI SEA-GUIDE SGT
Najwyższej jakości, wykończone na czarno dwustopkowe przelotki SIC.



NIERDZEWNY KAPSEL DOLNIKA
Logotyp wypalony laserowo.



UCHWYT KOŁOWROTKA 18MM DPS



MATOWE WYKOŃCZENIE BLANKU



KOD	DŁUGOŚĆ (FT/M)	KRZYWA UGIĘCIA (LB)	ROZMIARY PRZELOTOK	ZALECANY CIĘŻAR RZUTOWY	KOD NAV	JEDNOSTKA SPRZEDAŻY	PLN
MAGNUM X2 CORK EDITION							
ACS170036	12/3.66	3.00	50-40-30-25-20 +16T	80-120g	—	1	593.40
ACS170037	10/3.05	3.50	40-30-25-20-16 +16T	80-120g	—	1	547.40
ACS170040	10/3.05	3.00	40-30-25-20-16 +16T	60-100g	—	1	501.40



BLAX™

BLAX CARP ROD

- Wędziska nowej serii BLAX zaprojektowano i wykonano, aby były najlepsze w swojej klasie.
- Jest całkiem zrozumiałe, że już na pierwszy rzut oka ocenisz wędziska BLAX jako dwukrotnie więcej warte niż wynosi ich aktualna cena – I będziesz miał rację.
- Smukłe, lekkie, ciemne, matowe blanki zostały wykonane z najlepszego 30-tonowego, węglowego pre-pregu.
- Każdy kij BLAX jest uzbrojony w wysokiej jakości przelotki SiC Sea-Guides oraz lekkie komponenty z anodowanego aluminium.
- Wśród modeli o standardowej krzywej testowej znajdziesz fantastyczne użytkowe kije, takie jak wędzisko 10 ft, idealne do stalkingu albo na małe łowiska o zarośniętych brzegach.



PRZELOTKI SEA-GUIDE BTLTSG –
Wysokiej jakości dwustopkowe przelotki SiC.



UCHWYT KOŁOWROTKA 18MM DPS



MATOWE WYKOŃCZENIE BLANKU



SKRÓCONY DOLNIK



WYKOŃCZENIA ANODOWANE NA CZARNO



KOD	DŁUGOŚĆ (FT/M)	KRZYWA UGIĘCIA (LB)	ROZMIARY PRZELOTOK	ZALECANY CIĘŻAR RZUTOWY	KOD NAV	JEDNOSTKA SPRZEDAŻY	PLN
BLAX SERIES ROD							
ACS170012	13/3.96	3.50	50-40-30-25-20 +16T	100-160g	147812	1	358.60
ACS170014	12/3.66	3.50	50-40-30-25-20 +16T	90-140g	147814	1	344.80
ACS170015	12/3.66	3.00	50-40-30-25-20 +16T	80-120g	147815	1	321.80
NEW 2024 ACS170038	10/3.05	3.50	40-30-25-20-16 +16T	70-120g	—	1	275.80
ACS170016	10/3.05	3.00	40-30-25-20-16 +16T	60-100g	147816	1	252.80
BLAX SERIES 3 SECTION ROD							
ACS170022	12/3.66	3.00	40-30-25-20-16 +16T	80-120g	147820	1	312.60



BLAX™

BLAX™ SPOD ROD

Wędki Spod są kluczową częścią wyposażenia karpiaży, a nasze wędziska BLAX™ Spod dobrze sobie radzą, obie wersje o standardowej krzywej testowej mają mocne, ale progresywne działanie, z dużym zapasem mocy.

- PRZELOTKI SEA-GUIDE BTLSG – Wysokiej jakości dwustopkowe przelotki SIC.
- UCHWYT KOŁOWROTKA 18MM DPS
- MATOWE WYKOŃCZENIE BLANKU
- SKRÓCONY DOLNIK
- WYKOŃCZENIA ANODOWANE NA CZARNO



BLAX™ MARKER ROD

Wędka Blax Marker posiada solidny dolnik, by można było daleko postać marker z ciężarkiem, oraz czułą szczytówkę, by dobrze wyczuć kształt i strukturę dna.

- FOSFORYZUJĄCA PRZELOTKA
- 2 ZNACZNIKI 30CM I 50CM OD UCHWYTU KOŁOWROTKA
- PRZELOTKI SEA-GUIDE BTLTSG – Dwustopkowe przelotki SIC, najwyższa jakość, wykończenie czarne
- UCHWYT KOŁOWROTKA DPS 18MM
- BLANK MATOWY
- RĘKOJEŚCI DZIELONE
- PIERŚCIENIE ALUMINIOWE CZARNE



KOD	DŁUGOŚĆ (FT/M)	KRZYWA UGIĘCIA (LB)	ROZMIARY PRZELOTOK	ZALECANY CIĘŻAR RZUTOWY	KOD NAV	JEDNOSTKA SPRZEDAŻY	PLN
BLAX SPOD ROD – 2 SECTION							
ACS170017	12/3.66	5.00	50-40-30-25-20 +16T	160-240g	147817	1	367.80
BLAX SERIES MARKER ROD							
ACS170025	12/3.66	3.75	50-40-30-25-20 +16T	90-130g	147851	1	390.80



PODBIERAKI

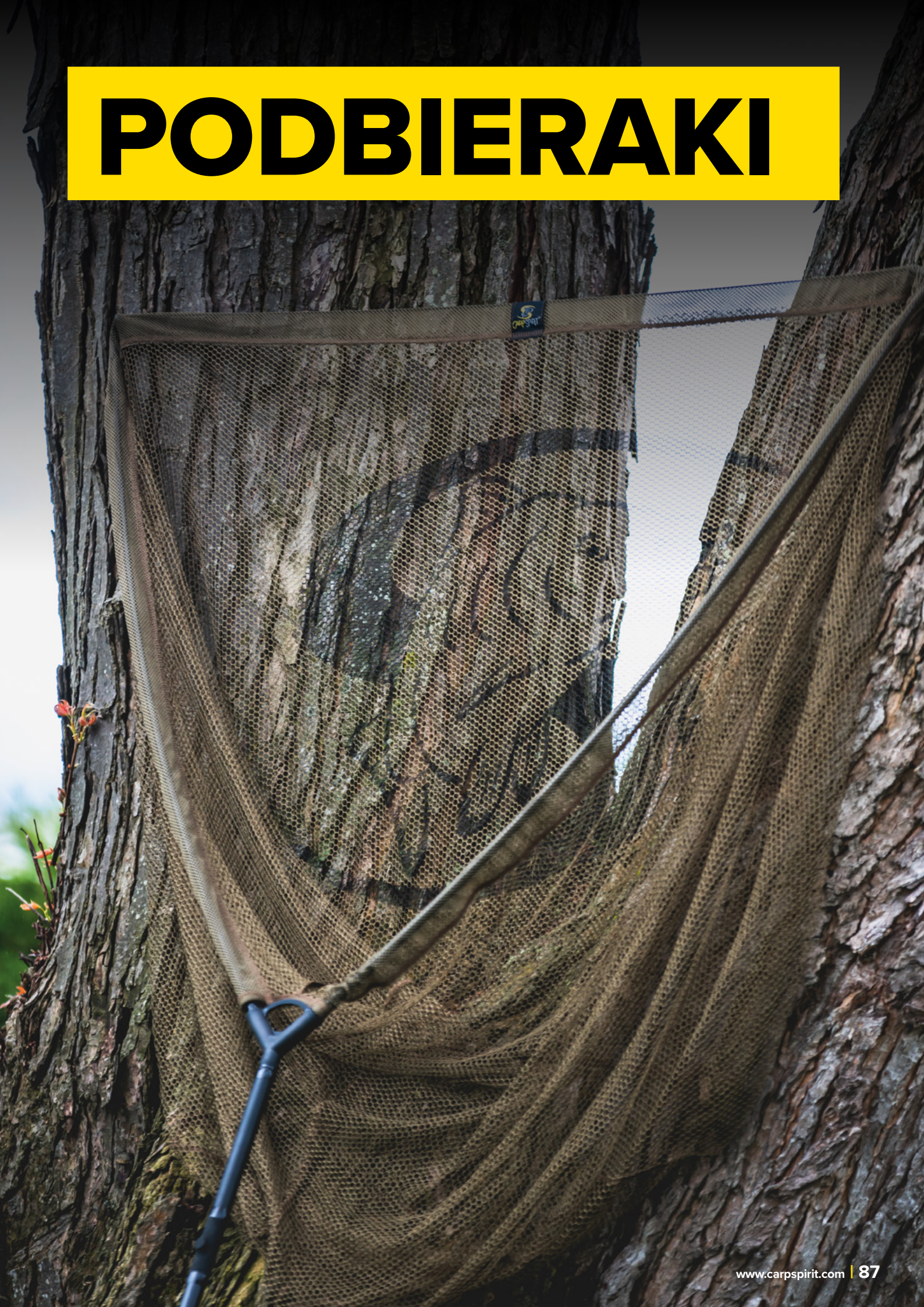

MAGNUM X1 42" MULTI NET

- Multipodbierak Magnum X1 jest wydajny i wszechstronny, ponieważ może mieć długość 3, 6 i 9 stóp (91, 182 i 274cm).
- Jego typową długość 6 stóp można szybko zredukować do 3 stóp podczas podbierania ryby z łodzi lub w niewielkiej, zarośniętej wodzie. Natomiast po rozwinięciu pełnej długości 9 stóp jest idealny do podbierania z wysokiego, stromego brzegu oraz podczas ładowania ryby długim zestawem typu zig rig.
- Lekka, 3-składowa, węglowa sztyca ze złączami czopowymi.
- 1-elementowy, lekki węglowy trójnik do ramion.
- Kapturek EVA na końcu sztycy.
- Antypoślizgowa folia termokurczliwa na sztycy.
- Nierdzewny kapsel grawerowany laserem na końcu sztycy.
- Bardzo miękka, zielona siatka, przyjazna rybom.
- Linka łącząca ramiona może być łatwo wymieniona lub naprężona.
- Zagięte nierdzewne końcówki ramion – większa wytrzymałość i łatwiejsze rozkładanie / składanie.
- Klips magnetyczny – pomaga unikać zaczepiania siatki o dno.



KOD	ROZMIAR KOSZA (IN)	ROZMIAR KOSZA (CM)	KOD NAV	JEDNOSTKA SPRZEDAŻY	PLN
MAGNUM X1 42" MULTI NET					
ACS180021	42 x 42	105 x 105	147832	1	827.80

MAGNUM X1 42" NET

- Ma sztycę wykonaną z wysokomodułowego włókna węglowego wzmocnioną przy koszu opłotem 3K. Trójnik do ramion jest lekki i wytrzymały, ponieważ stanowi 1-elementową konstrukcję z włókna węglowego.
- Sztyca jest w dolnej części pokryta japońską pianką termokurczliwą, która polepsza chwyt i zapobiega ślizganiu się dłoni podczas podbierania ryby.
- Uchwyt zakończony nierdzewnym kapslem z emblematem wykonanym techniką laserową.
- Gładkie, profilowane stalowe końcówki ramion ułatwiają szybkie rozkładanie podbieraka.
- 1-elementowy węglowy trójnik do ramion.
- Bardzo miękka siatka, przyjazna rybom.
- Możliwość wymiany/naprężenia linki łączącej ramiona.
- Profilowane końcówki ramion ze stali nierdzewnej – większa wytrzymałość i ułatwienie składania.
- Magnetyczny klips – pomaga unikać zaczepiania siatki o dno.



KOD	ROZMIAR KOSZA (IN)	ROZMIAR KOSZA (CM)	KOD NAV	JEDNOSTKA SPRZEDAŻY	PLN
MAGNUM X1 42" NET					
ACS180020	42 x 42	105 x 105	147831	1	643.80

BLAX 42" MULTI-NET

- Wysokiej jakości podbierak BLAX Multi jest uniwersalny ze względu na sztycę o zmiennej długości. Sztycę o typowej długości 6 stóp (180 cm) można szybko skrócić do 3 stóp (90 cm).
- 3-składowa sztyca ze złączami czopowymi. 3 długości sztycy: 90, 120 i 270 cm.
- Trójnik mocujący ramiona uformowany z jednego kawałka nylonu.
- Antypoślizgowe uchwyty na sztycy wykonane z japońskiej folii termokurczliwej.
- Anodowany i znakowany laserem kapsel na końcu sztycy.
- Supermiękka, przyjazna dla ryb zielona siatka.
- Walcowane, aluminiowe końcówki ramion zwiększają wytrzymałość oraz ułatwiają składanie i rozkładanie podbieraka.
- Magnetyczny klips do przypinania siatki – zapobiega zaczepianiu siatką o dno.
- W komplecie zaślepki z pianki EVA.

WSZECHESTRONNY
PODBIERAK W
SWIETNEJ
CENIE



KOD	ROZMIAR KOSZA (IN)	ROZMIAR KOSZA (CM)	KOD NAV	JEDNOSTKA SPRZEDAŻY	PLN
BLAX 42" MULTI-NET					
ACS180024	42 x 42	105 x 105	147852	1	643.80

BLAX 42" NET

- Podbierak BLAX 6ft oferuje doskonałą jakość i wydajność.
- Lekka, węglowa sztyca.
- 1-elementowy lekki trójnik do ramion.
- Sztyca pokryta japońską antypoślizgową pianką termokurczliwą.
- Aluminiowy anodowany kapsel na końcu sztycy z logo wykonanym laserem.
- Bardzo miękka, zielona siatka, przyjazna rybam.
- Zagięte aluminiowe końcówki ramion – większa wytrzymałość i łatwiejsze rozkładanie / składanie.
- Klips magnetyczny – pomaga unikać zaczepiania siatką o dno.

BEST
SELLER

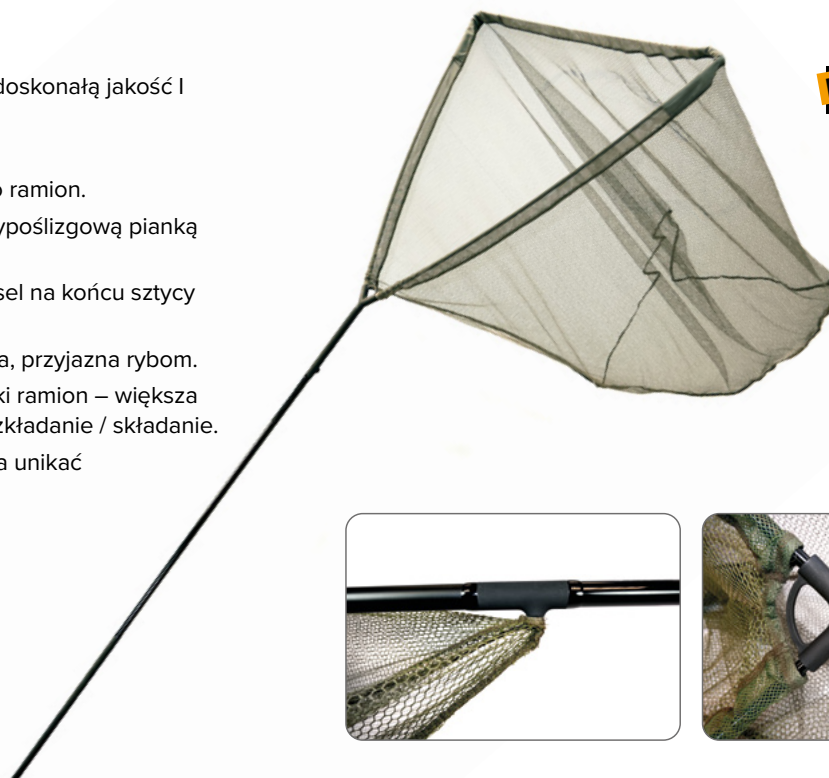

KOD	ROZMIAR KOSZA (IN)	ROZMIAR KOSZA (CM)	KOD NAV	JEDNOSTKA SPRZEDAŻY	PLN
BLAX 6FT 42" NET					
ACS180022	42 x 42	105 x 105	147833	1	413.80

BLAX **BLAX 42" / 105CM X-NET**

- Znakomita jakość podbieraka
- Lekka rękojeść z kompozytu węglowego 6 stóp – 180 cm.
- 1-częściowy blok do mocowania kosza
- Siatka przyjazna dla ryb o średniej głębokości
- Matowe wykończenie uchwyty z minimalistyczną grafiką



KOD	ROZMIAR KOSZA (IN)	ROZMIAR KOSZA (CM)	KOD NAV	JEDNOSTKA SPRZEDAŻY	PLN
BLAX 42" / 105CM X-NET					
ACS490078	42 x 42	105 x 105	147953	1	229.80

CARP LANDING NET

NEW 2024

- Rękojeść i sztyca z włókna szklanego.
- Blok i końcówki ramion z tworzywa.
- Cienka siatka z ochroną wzdłuż ramion.

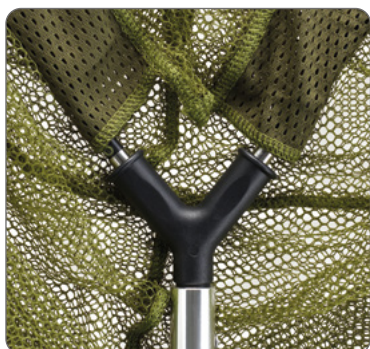

**DOSKONAŁA
JAKOŚĆ W DOBREJ
CENIE**

KOD	ROZMIAR KOSZA (IN)	ROZMIAR KOSZA (CM)	KOD NAV	JEDNOSTKA SPRZEDAŻY	PLN
CARP LANDING NET					
ACS180027	—	180(L) x 100(W) x 80(D)	147484	1	114.60

WATERPROOF LANDING NET PVC BAG

- Pokrowiec z PVC do przechowywania mokrego podbieraka, tłumiący nieprzyjemny zapach i zapobiegający zmożeniu innych bagaży.



KOD	WYMIARY (IN)	WYMIARY (CM)	KOD NAV	JEDNOSTKA PACK	PLN
WATERPROOF LANDING NET PVC BAG					
ACS070024	—	125	147481	1	68.80

BLAX LANDING NET SPREADER BLOCK

- Mocna 1-częściowa konstrukcja.
- Gwint 3/8 BSF.
- Konstrukcja poprzeczki ułatwia schowanie i trzymanie siatki.
- Pasuje do ramion siatki o średnicy do 13 mm.



KOD	WYMIARY (IN)	WYMIARY (CM)	KOD NAV	JEDNOSTKA SPRZEDAŻY	PLN
BLAX LANDING NET SPREADER BLOCK					
ACS180025	—	—	147970	1	32.00

LANDING NET SPARE BLOCK

- Zapasowa głowica rozporowa kompatybilna z większością tyczek do podbieraków.
- Wyposażona w standardowy gwint 3/8 cala.



KOD	WYMIARY (IN)	WYMIARY (CM)	KOD NAV	JEDNOSTKA SPRZEDAŻY	PLN
LANDING NET SPARE BLOCK					
465001360	—	—	147301	1	32.00





REPLACEMENT MESH

- Wysokiej jakości wymienna siatka, pasuje do podbieraka Magnum X11 BLAX.
- Wzmocnione górne szwy.
- Wersja 42" posiada nadrukowane na siatce logo Carp Spirit.
- Miękką, przyjazną rybom.
- Wyposażona w klips magnetyczny do mocowania.



KOD	ROZMIAR KOSZA (IN)	ROZMIAR KOSZA (CM)	KOD NAV	JEDNOSTKA SPRZEDAŻY	PLN
REPLACEMENT MESH					
ACS180023	42 x 42	105 x 105	147834	1	137.80

BLAX LANDING NET FLOAT

- Twarda pianka o dużej wyporności.
- Uniwersalne wymiary.



KOD	WYMIARY (IN)	WYMIARY (CM)	KOD NAV	JEDNOSTKA SPRZEDAŻY	PLN
BLAX LANDING NET FLOAT					
154100361	—	—	147380	1	45.80

LANDING NET FLOAT

NEW 2024

- Bardzo praktyczny i łatwy w montażu pływak do podbieraka; będzie podierać twój podbierak i odciążyć rękę w trudnych fazach walki z rybą.



KOD	WYMIARY (IN)	WYMIARY (CM)	KOD NAV	JEDNOSTKA SPRZEDAŻY	PLN
LANDING NET FLOAT					
ACC010021	—	—	—	1	27.40

BEZPIECZEŃSTWO I WAŻENIE RYB



MAGNUM ULTRA PROTECTION MAT

- Podstawa z pianki o wysokiej gęstości – maksymalna ochrona.
- Sztywne i wyściełane ściany – zapobiegają wysuwaniu się ryb.
- Zapinane na zamek końce ułatwiają wypuszczanie ryb.
- Składana konstrukcja z torbą transportową.
- Zewnętrzna kieszeń do przechowywania sprzętu do pielęgnacji karpia
- Gumowa podstawa z siatki do szybkiego odprowadzania wody.
- Pełna kłapa przytrzymująca pokrowiec z zapięciem na rzep.



KOD	WYMIARY (CM)	WAGA (KG)	KOD NAV	JEDNOSTKA SPRZEDAŻY	PLN
MAGNUM ULTRA PROTECTION MAT					
ACS070080	112(L) x 68(W) x 26(H)	TBC	147965	1	597.60

BLAX BOAT MAT

- Mata w kształcie łódki, zabezpieczająca rybę i zapobiegająca zsunięciu się jej na ziemię.
- Wyposażona w kłapę zabezpieczającą przez wypadnięciem ryby podczas ważenia.
- Bardzo dobra pływalność, przydatna podczas wypuszczania ryby w wodzie.
- Obficie wyściełana i kompaktowa konstrukcja.
- Wzmocnione paski do noszenia.



KOD	WYMIARY (CM)	WAGA (KG)	KOD NAV	JEDNOSTKA SPRZEDAŻY	PLN
BLAX BOAT MAT					
948000361	100 x 55 x 25	2.65	147320	1	367.60

BLAX CRADLE XL

NEW 2024

- Całkowite wypełnienie rantów
- Wodoodporny materiał PVC.
- Drenaż z gumowej siatki.
- Szybka konfiguracja.
- Szerokie stopy 360 XL.
- Składa się na płasko, co ułatwia transport.
- Uchwyty do przenoszenia zapinane na rzep.
- Kłapa retencyjna z rzepem.



KOD	WYMIARY (CM)	WAGA (KG)	KOD NAV	JEDNOSTKA SPRZEDAŻY	PLN
BLAX CRADLE XL					
ACS070086	125(L) x 70(W) x 38(H)	5.75	—	1	501.40

CRADLE

NEW 2024

- Całkowite wypełnienie rantów
- Wodoodporny materiał PVC.
- Drenaż z gumowej siatki.
- Szybka konfiguracja.
- Składa się na płasko, co ułatwia transport.
- Uchwyty do przenoszenia zapinane na rzep.
- Kłapa retencyjna z rzepem.



KOD	WYMIARY (CM)	WAGA (KG)	KOD NAV	JEDNOSTKA SPRZEDAŻY	PLN
CRADLE					
ACS070087	100(L) x 60(W) x 38(H)	4.55	—	1	317.40

BLAX WEIGHT / STORAGE FLOATING BAG

- Worek do ważenia i przechowywania złowionych ryb w optymalnych warunkach.
- Warstwa z rzadką siatką ułatwia przepływ wody.
- Miękka gumowa siatka w rogach dla optymalnej ochrony ryb.
- Zamki błyskawiczne umożliwiające pełne otwarcie worka.
- Jaskrawe pływalki utrzymują worek przy powierzchni i ułatwiają jego zlokalizowanie.
- Wyposażony w linkę z agrafką.



KOD	WYMIARY (CM)	WAGA (KG)	KOD NAV	JEDNOSTKA SPRZEDAŻY	PLN
BLAX WAGA / STORAGE FLOATING BAG					
ACS070068	122 x 17 x 64	1.90	147770	1	303.20

WEIGHT / STORAGE FLOATING BAG NEW 2024

- Przeznaczony do ważenia i przechowywania ryb.
- Otwory drenażowe po bokach służą lepszemu cyrkulacji wody.
- Wyposażony w zamek błyskawiczny umożliwiający pełne otwarcie torby z klipsem zabezpieczającym oraz w pływalki utrzymujące worek na powierzchni.
- Dostarczany z torbą transportową.



KOD	WYMIARY (CM)	WAGA (KG)	KOD NAV	JEDNOSTKA SPRZEDAŻY	PLN
WAGA / STORAGE FLOATING BAG					
ACC070007	120(H) x 65(W)	0.9	147790	1	197.40

BLAX SLING MAT

- Przyjazny dla ryb materiał syntetyczny 210D na podłożu PVC.
- Obficie wyściełana część środkowa.
- Podwójne zamki na całej długości ułatwiają wypuszczanie ryb.
- Rozkładana, wyściełana mata do rozłożenia pod kolana.
- Uchwyty do przenoszenia.
- Torba w komplecie.



KOD	WYMIARY (CM)	WAGA (KG)	KOD NAV	JEDNOSTKA SPRZEDAŻY	PLN
BLAX SLING MAT					
ACS070079	120 x 80/160	TBC	147938	1	243.40

BLAX RETENTION SLING

NEW 2024

- Duży worek do ważenia, może służyć do krótkotrwałego przechowywania ryb.
- Wykonany z miękkiego i przyjaznego dla ryb materiału zapewniającego swobodny przepływ wody.
- Mocny zamek błyskawiczny zapewnia łatwy dostęp. Wyposażony w 2-metrową linkę, karabińczyk oraz fluorescencyjny pływak. Dostarczany w futeralesie.



KOD	WYMIARY (CM)	WAGA (KG)	KOD NAV	JEDNOSTKA SPRZEDAŻY	PLN
BLAX RETENTION SLING					
ACS070088	100 x 55 x 25	2.65	—	1	114.80

BLAX DELUXE WEIGH SLING

- Duży, wytrzymały, bardzo praktyczny worek do przechowywania ryb.
- Wykonany z materiału, który nie kaleczy ryb.
- Wyposażony w mocny zamek błyskawiczny.
- Warstwa z rzadką siatką ułatwia przepływ wody.



KOD	WYMIARY (CM)	WAGA (KG)	KOD NAV	JEDNOSTKA SPRZEDAŻY	PLN
BLAX DELUXE WEIGH SLING					
689001361	120 x 55	0.88	147303	1	206.80

BLAX WEIGH SLING

- Wyposażony w boczny zamek błyskawiczny i składane aluminiowe drążki zapobiegające wysunięciu się ryby.
- Warstwa z rzadką siatką ułatwia przepływ wody.
- Usztywniacze i rzepy zapewniają bezpieczeństwo ważonej ryby.



KOD	WYMIARY (CM)	WAGA (KG)	KOD NAV	JEDNOSTKA SPRZEDAŻY	PLN
BLAX WEIGH SLING					
301001360	120 x 55	0.88	147299	1	160.80

WEIGH SLING BAG

NEW 2024

- Worek do ważenia złowionych ryb wykonany z miękkiego i przyjaznego rybom materiału.
- Wyposażony w 2 usztywniacze do zabezpieczenia podczas ważenia.
- Dostarczany z w pokrowcu.



KOD	WYMIARY (CM)	WAGA (KG)	KOD NAV	JEDNOSTKA SPRZEDAŻY	PLN
WEIGH SLING BAG					
ACS070089	100(W) x 50(H)	0.20	—	1	59.40

CARP MAT

NEW 2024

- Składana mata do odhaczania.
- Elastyczne paski do zabezpieczenia.



KOD	WYMIARY (CM)	WAGA (KG)	KOD NAV	JEDNOSTKA SPRZEDAŻY	PLN
CARP MAT					
ACC070010	85(L) x 45(W)	—	147829	1	45.60

CARP MAT

NEW 2024

- Składana mata do odhaczania.
- Elastyczne paski do zabezpieczenia.



KOD	WYMIARY (CM)	WAGA (KG)	KOD NAV	JEDNOSTKA SPRZEDAŻY	PLN
CARP MAT					
ACC070002	115(L) x 65(W)	—	147488	1	110.00

SCALE TRIPOD

- Bardzo stabilny, lekki.
- Teleskopowe nogi – wygodny do przechowywania.
- Wyposażony w pokrowiec do transportu.



KOD	WAGA (KG)	KOD NAV	JEDNOSTKA SPRZEDAŻY	PLN
SCALE TRIPOD				
124600360	3.8	147324	1	367.60

DIGITAL SCALE 50KG

- Zakres ważenia: 50 kg.
- Dokładność ważenia: 50 g.
- Jednostki wagi: kg, lbs, st
- Jednostki temperatury: °C, °F.
- Wyświetlacz LCD z 4 cyframi
- Rozmiar: 75 x 30 mm.



KOD	WAGA (KG)	KOD NAV	JEDNOSTKA SPRZEDAŻY	PLN
DIGITAL SCALE 50KG				
125300360	0.7	147325	1	275.60



DIAL SCALE 54KG

- Niezawodna, solidna waga w przystępnej cenie.
- Wyposażona w nietłukące się szkło i pokrowiec doskonały do transportu.
- Jest precyzyjnie skalibrowana z dokładnością do 100 g i zgodna z normami CE.
- W zestawie wyściełana torba ochronna.



KOD	WAGA (KG)	KOD NAV	JEDNOSTKA SPRZEDAŻY	PLN
DIAL SCALE 54KG				
ACS010400	1.24	147893	1	151.40

CLASSIC SCALE 50KG

NEW 2024

- Niezawodna i solidna waga zegarowa, oferująca doskonały stosunek jakości do ceny.
- Odporna na wstrząsy obudowa, waży do 50 kg w jednostkach po 200 g, dostarczana z wyściełaną torbą ochronną.



KOD	WAGA (KG)	KOD NAV	JEDNOSTKA SPRZEDAŻY	PLN
CLASSIC SCALE 50KG				
ACS170043	1.4	—	1	114.60

PONTONY



PONTONY

BLACK BOAT
320W

BLACK BOAT
300WI



106



106

Product Kod	ACS780026	ACS780025
OPIS PRODUKTU	NAJWIĘKSZY MODEL NA NAJBARDZIEJ EKSTREMALNE WARUNKI	OGROMNA PRZESTRZEŃ WEWNĘTRZNA
Długość (cm)	320	300
Szerokość (cm)	164	164
Długość wewnętrzna (cm)	213	213
Waga (kg)	55	44
Maksymalna moc (KM)	15	12
Maksymalne obciążenie (kg)	566	525
Maksymalna liczba osób	4	4
Grubość materiału	0.9	0.9
System komorowy	3+1	3+1
Podłoga	Aluminium	Nadmuchiwane
Dwupozycyjny pneumatyczny zawór zwrotny	●	●
Pompowany kil	●	●
Knaga na dziobie	●	●
Boczne uchwyty do przenoszenia	●	●
Uchwyty na rufie	●	●
Wiosła	●	●
Siedzenie	2	1
Pawęż z płytą wzmacniającą pod silnik	●	●
Lina wzdłuż burt	●	●
Ucho ze stali nierdzewnej na dziobie	●	●
Torba do przechowywania	●	●
Pompka nożna	●	●
Zestaw naprawczy	●	●



**BLACK BOAT
270WI**

**BLACK BOAT
240WI**

**BLACK BOAT
ONE 230**

**BLACK BOAT
ONE 180**



107



107



109



109

ACS780024

ACS780023

ACS780005

ACS780004

**NASZ NAJBARDZIEJ
WSZECHESTRONNY PONTON**

**DOSKONAŁA JAKOŚĆ,
OKRĄGLY PONTON**

**WYJĄTKOWA JAKOŚĆ
DO CENY**

**IDEALNE NA MAŁE
ZBIORNIKI**

270	240	230	180
154	142	132	124
184	173	163	125
41	35	29	25
10	4	4	2
484	350	350	170
3	2	2	1
0.9	0.9	0.7	0.7
3+1	3+1	3	2
Nadmuchiwane	Nadmuchiwane	Podłoga z listew	Podłoga z listew
●	●	●	●
●	●	—	—
●	●	—	—
●	●	●	●
●	●	—	—
●	●	●	●
1	1	1	1
●	●	●	●
●	●	●	●
●	●	●	●
●	●	●	●
●	●	●	●
●	●	●	●



BLACK BOAT

Kiedy seria Black Boat została wprowadzona na rynek, Carp Spirit stał się jednym z liderów w sprzedaży dmuchanych środków pływających do wędkarstwa karpiego. Teraz mając ustabilizowaną pozycję jako lider w całej Europie, najnowsza seria Black Boat została udoskonalona aby spełnić potrzeby oraz oczekiwania dzisiejszych karpiarzy.

Wprowadzono nowinki takie jak nowe uchwyty transportowe, nowa podłoga typu „Air Deck” oraz zwiększenie szerokości dla uzyskania większej przestrzeni oraz przede wszystkim stabilności dla naszego komfortu i bezpieczeństwa, a to wszystko wykonane z solidnych materiałów z dbałością o szczegóły dla wieloletniego użytkowania.

- Pompowane 3 komory z zaworem bezpieczeństwa + pompowany kil (3+1).
- Poszycie o grubości 0,9 mm wzmocnione po bokach odbojami gumowymi dla zabezpieczenia konstrukcji.
- Pompowana podłoga (240WI, 270WI & 300WI) z umiejscowionym na froncie zaworem.
- Aluminiowa składana podłoga (model 320W).
- Wbudowane w podłozie wzmocniające żebra usztywniające (modele: 270WI, 300WI & 320W).
- Specjalny pas z klipsem do mocowania akumulatora umiejscowiony przy rufie pontonu (modele 240WI, 270WI & 300WI).
- Dmuchany i wzmocniany kil, aby z łatwością przecinać fale i utrzymywać obrany kurs.
- Praktyczna knaga na dziobie do ustabilizowania pontonu jedną ręką za pomocą liny.





*270WI / 300WI / 320WI

SZCZEGÓŁY

- ❶ Knagi na dziobie stabilizujące łódź, nawet jedną ręką.
- ❷ Wzmacniane ucho ze stali nierdzewnej na dziobie.
- ❸ Nadmuchiwana podłoga (240WI, 270WI & 300WI).
- ❹ Czarna aluminiowa podłoga zapewnia stabilność (tylko w modelu 320W).
- ❺ Zdejmowane i regulowane siedzenia.
- ❻ Pasek zabezpieczający akumulator.
- ❼ Bardzo mocny uchwyt z tyłu.*
- ❽ Pawęż z płytą wzmacniającą pod silnik.
- ❾ Wyjmowane czarne wiosła mocowane na śruby.
- ❿ Uchwyty na bokach.
- ⓫ Wewnętrzne nierdzewne ucho do mocowania dużych przedmiotów.
- ⓬ Mocne, nie chłoneące wody liny na burtach pontonu do transportu oraz bezpieczeństwa.
- ⓭ Podłogowy pneumatyczny zawór zwrotny.
- ⓮ Nadmuchiwany i wzmacniony kil.



Poszycie o grubości 0,9 mm wzmacnione po bokach odbojami gumowymi dla zabezpieczenia konstrukcji.



Torba transportowa, nożna pompka oraz zestaw naprawczy w komplecie.

BLACK BOAT 320W

Ponton 320W jest stworzony do łowienia w najbardziej wymagających i trudnych warunkach. Dzięki dodatkowej parze przednich uchwytów, aluminiowej podłodze, 2 siedzeniom i mocy silnika do 15 KM, ten ponton jest idealnym rozwiązaniem na duże jeziora, wielkie rzeki, sprawdzi się także przy połowach gigantycznych sumów. Idealny do błyskawicznego przenoszenia całego sprzętu z jednej strony jeziora na drugą, niezależnie od pogody; jest wystarczająco duży, aby w nim spać.

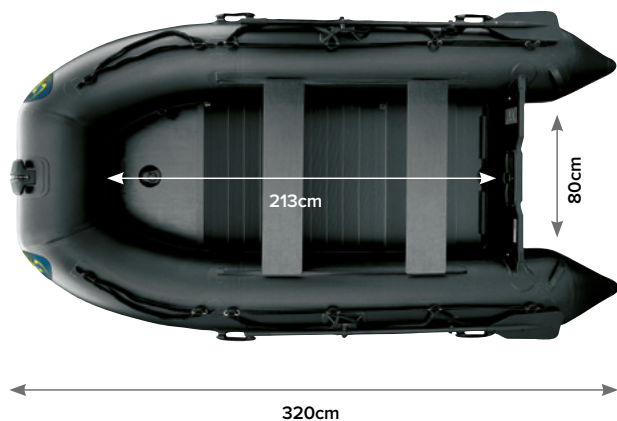

KOD	WAGA (KG)	MAX MOC SILNIKA (HP)	MAX OBCIĄŻENIE (KG)	LICZBA OSÓB	KOD NAV	JEDNOSTKA SPRZEDAŻY	PLN
BLACK BOAT 320W							
ACS780026	55	15	566	4	147926	1	6,789.40

BLACK BOAT 300WI

Przestronny, 300WI jest przeznaczony do łowienia na dużych zbiornikach, może przetransportować tyle sprzętu ile jest potrzebne na najdłuższe zasiadki.

*Inflatable floor.

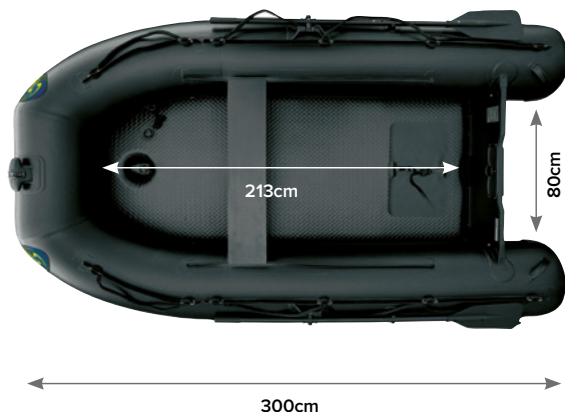

KOD	WAGA (KG)	MAX MOC SILNIKA (HP)	MAX OBCIĄŻENIE (KG)	LICZBA OSÓB	KOD NAV	JEDNOSTKA SPRZEDAŻY	PLN
BLACK BOAT 300WI							
ACS780025	44	12	525	4	147925	1	6,324.80

BLACK BOAT 270_{WI}

Najbardziej uniwersalny rozmiar ze wszystkich. Doskonale sprawdza się na dużych zbiornikach przy mocnych falach, zachowując świetną manewrowość.

*Inflatable floor.

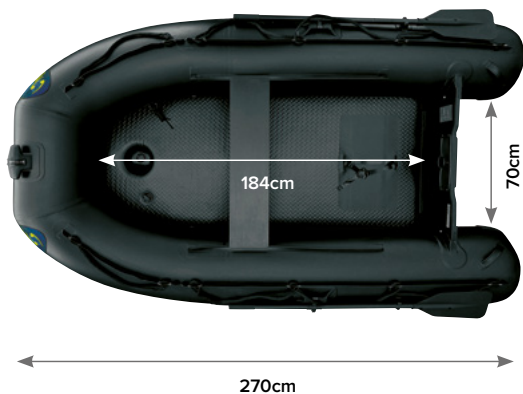

KOD	WAGA (KG)	MAX MOC SILNIKA (HP)	MAX OBCIĄŻENIE (KG)	LICZBA OSÓB	KOD NAV	JEDNOSTKA SPRZEDAŻY	PLN
BLACK BOAT 270WI							
ACS780024	41	10	484	3	147924	1	5,795.80

BLACK BOAT 240_{WI}

Wystarczająco lekki do transportu przez jedną osobę. Idealny do nęczenia, wywózki, holu; komfort nawet przy 2 osobach. Kształt a znakomitą stabilność w niekorzystnych warunkach, 240WI ma to wszystko!

*Inflatable floor.

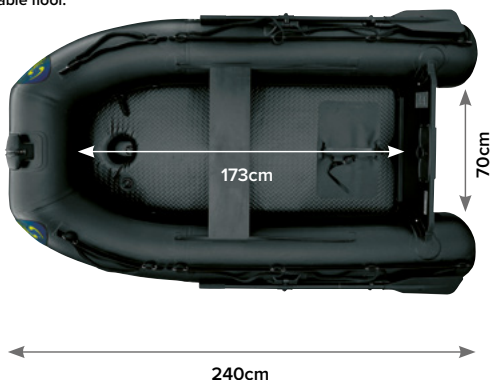

KOD	WAGA (KG)	MAX MOC SILNIKA (HP)	MAX OBCIĄŻENIE (KG)	LICZBA OSÓB	KOD NAV	JEDNOSTKA SPRZEDAŻY	PLN
BLACK BOAT 240WI							
ACS780023	35	4	350	2	147923	1	4,599.80

BLACK BOAT ONE

W wersji podstawowej oferujemy 2 modele pontonów: 180 i 230. Black Boat One jest idealną opcją na mniejsze wody i świetnym wstępem do rozpoczęcia przygody, jaką jest łowienie z wywózki.

Modele z tej serii posiadają :

- Nadmuchiwane komory: 2 na 180 cm, 3 na 230 cm.
- Brezentowe wzmocnienia 0,7 mm boków i dna dla zwiększenia trwałości.

- Podłoga z listew o szerokości 20 cm.
- Zdemowana, regulowana ławka.
- Liny wzdłuż burt.
- Wyjmowane czarne wiosła zabezpieczone śrubą.
- Pawęż z płytą wzmacniającą pod silnik.
- Pneumatyczne zawory zwrotne.



SZCZEGÓŁY

- 1 Ucho ze stali nierdzewnej na dziobie.
- 2 Podłoga ażurowa (szerokość listwy 20cm).
- 3 Zdemowane i regulowane siedzenie.
- 4 Pawęż z płytą wzmacniającą pod silnik.
- 5 Pneumatyczne zawory zwrotne.
- 6 Brezentowe wzmocnienia 0,7 mm boków i dna dla zwiększenia trwałości.
- 7 Liny wzdłuż burt.
- 8 Zdemowane czarne wiosła zabezpieczone śrubami mocującymi.



W zestawie torba do przechowywania, pompa nożna o dużej pojemności i zestaw naprawczy.



BLACK BOAT ONE 230



KOD	WAGA (KG)	MAX MOC SILNIKA (HP)	MAX OBCIĄŻENIE (KG)	LICZBA OSÓB	KOD NAV	JEDNOSTKA SPRZEDAŻY	PLN
BLACK BOAT ONE 230							
ACS780005	29	4	350	2	147701	1	3,357.80

BLACK BOAT ONE 180

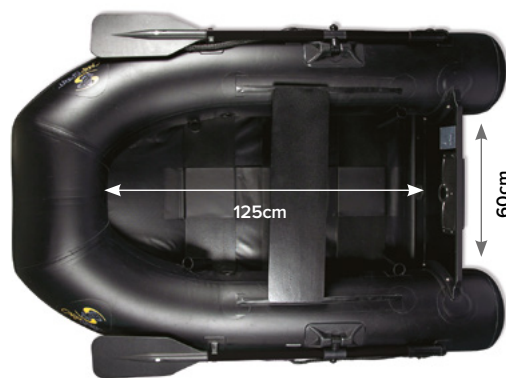

KOD	WAGA (KG)	MAX MOC SILNIKA (HP)	MAX OBCIĄŻENIE (KG)	LICZBA OSÓB	KOD NAV	JEDNOSTKA SPRZEDAŻY	PLN
BLACK BOAT ONE 180							
ACS780004	25	2	170	1	147700	1	2,897.80

PUMP BOAT & FLOAT TUBE

- Pompka do pontonów Black Boat i Black Boat One.



KOD	WYMIARY (CM)	RODZAJ PONTONU	KOD NAV	JEDNOSTKA SPRZEDAŻY	PLN
PUMP BOAT & FLOAT TUBE					
ACS780009	—	All	147799	1	183.80

REPAIRING KIT BOAT & FLOAT TUBE

- Zestaw naprawczy do pontonów Black Boat i Black Boat One.



KOD	WYMIARY (CM)	RODZAJ PONTONU	KOD NAV	JEDNOSTKA SPRZEDAŻY	PLN
REPAIRING KIT BOAT & FLOAT TUBE					
ACS780010	—	All	147800	1	45.80

QUICK RELEASE BOAT CLIP

- Wytrzymała linka bungee o długości 1,35m.
- System szybkiego zwalniania obsługiwany jedną ręką.
- Pływak Hi-Viz.
- Duży, przesuwany pływak główny – samoczynnie się dopasowuje.
- Klips ze stali nierdzewnej.



KOD	WYMIARY (CM)	RODZAJ PONTONU	KOD NAV	JEDNOSTKA SPRZEDAŻY	PLN
QUICK RELEASE BOAT CLIP					
ACS010403	135	All	147939	1	114.80

CORD 15M

- Uniwersalna, prawie niezniszczalna linka z polipropylenu odporna na działanie wilgoci, nawet w najtrudniejszych warunkach.
- Długość: 15m, średnica: 10mm.



KOD	WAGA (KG)	KOD NAV	JEDNOSTKA SPRZEDAŻY	PLN
CORD 15M				
ACS010117	0.45	147460	1	41.20

BLACK BOAT OARS

- Zapassowe wiosła do pontonów z serii Black Boat i Black Boat One.



KOD	DŁUGOŚĆ (CM)	RODZAJ PONTONU	KOD NAV	JEDNOSTKA SPRZEDAŻY	PLN
BLACK BOAT OARS					
ACS780007	131	All	147798	1	206.80
ACS780008	161	All	—	1	239.00

CARRY BAG BLACK BOAT

- Torba transportowa do pontonów z serii Black Boat.



KOD	RODZAJ PONTONU	KOD NAV	JEDNOSTKA SPRZEDAŻY	PLN
CARRY BAG BLACK BOAT				
ACS780011	All Black Boat Models	—	1	289.60

CARRY BAG BLACK BOAT ONE

- Torba transportowa do pontonów z serii Black Boat One.



KOD	RODZAJ PONTONU	KOD NAV	JEDNOSTKA SPRZEDAŻY	PLN
CARRY BAG BLACK BOAT				
ACS780012	All Black Boat One Models	—	1	241.30

VALVE & FLOAT TUBE

- Zawór do pontonów z serii Black Boat i Black Boat One.



KOD	WYMIARY (CM)	RODZAJ PONTONU	KOD NAV	JEDNOSTKA SPRZEDAŻY	PLN
VALVE & FLOAT TUBE					
ACS780015	—	All	—	1	27.20

SAFETY TUBE & FLOAT TUBE

- Zawór bezpieczeństwa dla pontonów z serii Black Boat i Black Boat One.



KOD	WYMIARY (CM)	RODZAJ PONTONU	KOD NAV	JEDNOSTKA SPRZEDAŻY	PLN
SAFETY TUBE & FLOAT TUBE					
ACS780016	—	All	—	1	31.80

SEAT

- Ławka do pontonów Black Boat.



KOD	WYMIARY (CM)	RODZAJ PONTONU	KOD NAV	JEDNOSTKA SPRZEDAŻY	PLN
SEAT					
ACS780021	80 x 20	240WI/270WI	—	1	137.80
ACS780022	90 x 24	300WI/320W	—	1	151.60



**INFLATABLE
FLOOR MATT**



KOD	RODZAJ PONTONU	KOD NAV	JEDNOSTKA SPRZEDAŻY	PLN
INFLATABLE FLOOR MATT				
ACS780029	300WI	—	1	547.40
ACS780028	270WI	—	1	529.00
ACS780027	240WI	—	1	501.40



WATER SCANNER

- Zajmuje mało miejsca i jest skuteczny.
- Idealny do czystych wód; pomaga zidentyfikować charakter dna i zlokalizować zaczepy.
- 2 boczne uchwyty.
- Składany.



KOD	WYMIARY	KOD NAV	JEDNOSTKA SPRZEDAŻY	PLN
WATER SCANNER				
ACS010208	Transport case – 28cm x 31cm	147493	1	390.80

PRODDING STICK

- Praktyczna 3-składowa tyczka o długości 1,50 m z dwoma nakręcanymi końcówkami.
- Do oceny rodzaju dna.
- Pokrowiec transportowy z przegrodami.



KOD	WYMIARY	KOD NAV	JEDNOSTKA SPRZEDAŻY	PLN
PRODDING STICK				
ACS010019	4.5m	147399	1	229.80

HAKI & GOTOWE ZESTAWY



RAZOR point

Haczyki Razor stały się ulubionymi haczykami karpiarzy w całej Europie. O ich jakości świadczą tysiące złowionych karp. Stworzone w laboratoriach, przetestowane przez naszych fachowców haczyki Razor nigdy nie zawodzą. Opracowane w najmniejszych szczegółach haczyki Razor cechują: odporność na zginanie, temperatura hartowania sterowana komputerowo, chemiczne ostrzenie technologią Dura-Point. Szeroka gama haczyków umożliwia stawić czoło każdej sytuacji wędkarskiej. Haczyki Razor są produkowane dzięki najbardziej zaawansowanej technologii.

Nowe opakowania o 80% bardziej ekologiczne.

- **Technologia Dura-Point** – Najdłuższe i najostrzejsze groty na rynku. Są ostre nawet po złowieniu wielu ryb.
- **Stal High Carbon** – Najważniejsza jest jakość stali. Dlatego stosujemy najlepszą stal o wysokiej zawartości węgla. Dzięki temu haczyki Razor cechuje niezwykła wytrzymałość.
- **Wykończenie PTFE (Teflon)** – Zaletą powłoki PTFE nie tylko jest to, że jest matowa, ale zmniejsza też tarcie polepszając o 50% penetrację.
- **Domknięte oczko** – Haczyka Razor nie uszkadza przyponu.
- **Mikro zadziór** – Został opracowany w taki sposób, by ułatwić walkę z rybą, jednocześnie ułatwiając jej wypuszczenie bez okaleczenia.

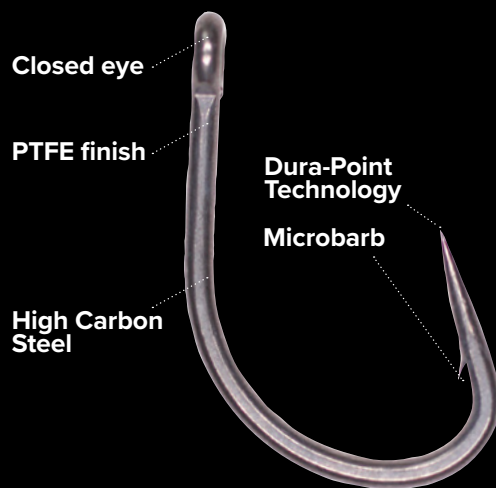

*"Sharpest hooks,
straight from
the packet."*

Ian Russell



V-Curve



V-Curve XS



Long Shank



Boilie Beak Point



Medium Curve Shank



Stiff Rig / Chod



Continental Xtra Strong



Short Curve Shank

HAKI

RAZOR V-CURVE

- Unikalne wygięcie łuku kolankowego w literę "V" znacząco redukuje możliwość zejścia ryby z haka zmniejszając jego obciążenie podczas holu.
- Szeroki łuk kolankowy i krótki trzonek zapewniają doskonałą penetrację.
- Zwrócone do wewnątrz grot są idealne do łowienia na kamieniach i żwirze.

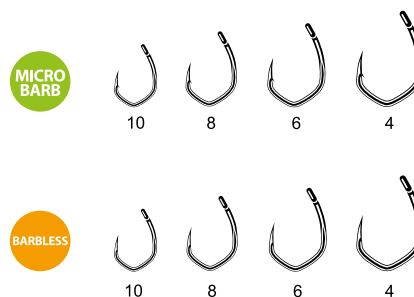

KOD	ROZMIAR HACZYKA	MODEL HACZYKA	LICZBA W OPAKOWANIU	KOD NAV	JEDNOSTKA SPRZEDAŻY	PLN
V-CURVE						
ACS350089	4	Mikro zadziór	10	147872	5	25.30
ACS350088	6	Mikro zadziór	10	147871	5	25.30
ACS350087	8	Mikro zadziór	10	147870	5	25.30
ACS350086	10	Mikro zadziór	10	147869	5	25.30
ACS350098	4	Bezzadziórowy	10	147922	5	25.30
ACS350097	6	Bezzadziórowy	10	147921	5	25.30
ACS350096	8	Bezzadziórowy	10	147920	5 </td <td>25.30</td>	25.30
ACS350095	10	Bezzadziórowy	10	147919	5	25.30

RAZOR V-CURVE XS

- Charakteryzuje się większą średnicą zapewniając o 30% większą wytrzymałość, idealny na rekordowe okazy oraz podczas łowienia w bardzo wymagających warunkach.

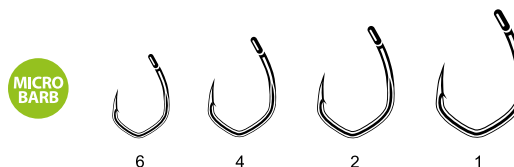

KOD	ROZMIAR HACZYKA	MODEL HACZYKA	LICZBA W OPAKOWANIU	KOD NAV	JEDNOSTKA SPRZEDAŻY	PLN
V-CURVE XS						
ACS350093	1	Mikro zadziór	10	147876	5	25.30
ACS350092	2	Mikro zadziór	10	147875	5	25.30
ACS350091	4	Mikro zadziór	10	147874	5	25.30
ACS350090	6	Mikro zadziór	10	147873	5	25.30

RAZOR LONG SHANK

- Haczyk posiada długie ramię szczególnie przystosowane do zestawów zapobiegających wypluciu przynęty przez karpia.
- Prosty grot, nachylone oczko, popularny kształt, idealny do zestawu Sit-Up & Beg.



KOD	ROZMIAR HACZYKA	MODEL HACZYKA	LICZBA W OPAKOWANIU	KOD NAV	JEDNOSTKA SPRZEDAŻY	PLN
LONG SHANK						
ACS350030	4	Z zadziorem	10	147629	5	25.30
ACS350032	6	Z zadziorem	10	147630	5	25.30

RAZOR BOILIE BEAK POINT

- Ramię średniej długości. Szerokie rozwarście. Nachylone oczko. Haczyk opracowany we współpracy z Terryem Hearnem. Idealny do przynęt pływających i tonących.
- Polecany na kamieniste dno, gdyż wygięty do wewnątrz grot się nie tępi.

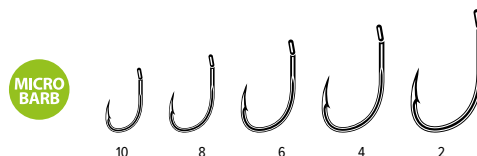

KOD	ROZMIAR HACZYKA	MODEL HACZYKA	LICZBA W OPAKOWANIU	KOD NAV	JEDNOSTKA SPRZEDAŻY	PLN
BOILIE BEAK POINT						
ACS350040	2	Z zadziorem	10	147635	5	25.30
ACS350041	4	Z zadziorem	10	147636	5	25.30
ACS350043	6	Z zadziorem	10	147637	5	25.30
ACS350045	8	Z zadziorem	10	147638	5	25.30
ACS350046	10	Z zadziorem	10	147639	5	25.30

RAZOR MEDIUM CURVE SHANK

- Jest to zupełnie nowy wzór haka, stworzony przez połączenie cech modeli z krótkim oraz długim zakrzywionym trzonkiem, a przez to niezwykle skuteczny.
- Mając uszko lekko przygięte do wewnątrz, ten haczyk obraca się natychmiast po naprężeniu przyponu, co daje pewność skutecznego zacięcia. Pasuje do wielu różnych rodzajów zestawów, zwłaszcza do 360° I Ronnie.

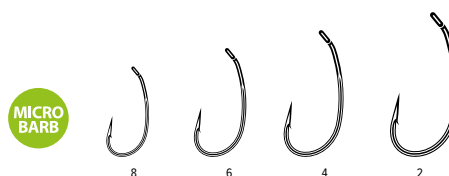

KOD	ROZMIAR HACZYKA	MODEL HACZYKA	LICZBA W OPAKOWANIU	KOD NAV	JEDNOSTKA SPRZEDAŻY	PLN
MEDIUM CURVE SHANK						
ACS350051	2	Z zadziorem	10	147643	5	25.30
ACS350052	4	Z zadziorem	10	147644	5	25.30
ACS350054	6	Z zadziorem	10	147645	5	25.30
ACS350056	8	Z zadziorem	10	147646	5	25.30



RAZOR STIFF RIG / CHOD

- Prosty grot, ramię średniej długości.
- Kształt przystosowany do popularnego ostatnio zestawu Chod na sztywnym przyponie typu « Riga Mortis ». Najlepszy haczyk do tego rodzaju zestawów.

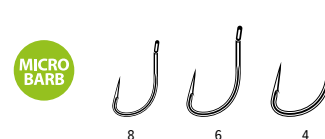

KOD	ROZMIAR HACZYKA	MODEL HACZYKA	LICZBA W OPAKOWANIU	KOD NAV	JEDNOSTKA SPRZEDAŻY	PLN
STIFF RIG / CHOD						
ACS350059	4	Z zadziorem	10	147648	5	25.30
ACS350061	6	Z zadziorem	10	147649	5	25.30
ACS350063	8	Z zadziorem	10	147650	5	25.30

RAZOR CONTINENTAL XS

- Do przynęt pływających i tonących super mocny haczyk – ma na koncie jednego z największych karpia na świecie, jest również polecany do łowienia w ciężkich zaczepach.
- Krótki trzonek i szerokie rozwarście sprawiają, że idealnie nadaje się do większości zestawów montowanych na włosie.



KOD	ROZMIAR HACZYKA	MODEL HACZYKA	LICZBA W OPAKOWANIU	KOD NAV	JEDNOSTKA SPRZEDAŻY	PLN
CONTINENTAL XS						
ACS350081	1	Z zadziorem	10	147664	5	25.30
ACS350082	2	Z zadziorem	10	147665	5	25.30
ACS350083	4	Z zadziorem	10	147666	5	25.30
ACS350084	6	Z zadziorem	10	147667	5	25.30
ACS350085	8	Z zadziorem	10	147668	5	25.30

RAZOR SHORT CURVE SHANK

- Najpopularniejszy kształt haczyka w naszej ofercie. Prosty grot i proste oczko umożliwiają stosowanie w wielu zestawach.
- Idealny do przynęt zarówno pływających jak i tonących. Zalecany zwłaszcza w zestawach typu “bałwanek”, KD, Withy Pool.

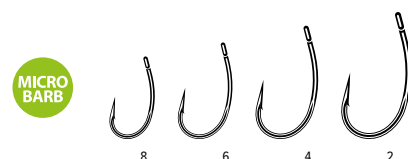

KOD	ROZMIAR HACZYKA	MODEL HACZYKA	LICZBA W OPAKOWANIU	KOD NAV	JEDNOSTKA SPRZEDAŻY	PLN
SHORT CURVE SHANK						
ACS350065	2	Z zadziorem	10	147652	5	25.30
ACS350066	4	Z zadziorem	10	147653	5	25.30
ACS350068	6	Z zadziorem	10	147654	5	25.30
ACS350070	8	Z zadziorem	10	147655	5	25.30

GOTOWE ZESTAWY

RAZOR SPINNER RIG NEW 2024

- Jeden z najskuteczniejszych zestawów do prezentacji nisko położonego pop-upa. Dużą zaletą tego zestawu jest możliwość szybkiej i łatwej wymiany haka.
- Wykonany przy użyciu haczyka z zadziorem CS Medium Curve Shank, z zamontowanym ogranicznikiem i krętlikiem Micro-Rig, krętlikiem obrotowym pokrytym rurką termokurczliwą, zawiązanym na 15 cm przyponu fluorowęglowego 0,55 mm.
- Dostępne w rozmiarach 4 i 6, w opakowaniach po dwie sztuki.

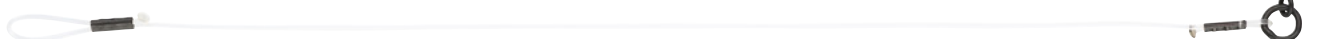

KOD	DŁUGOŚĆ (CM)	FLUOROCARBON ŚREDNICA (MM)	ROZMIAR HACZYKA	LICZBA W OPAK.	KOD NAV	JEDNOSTKA SPRZEDAŻY	PLN
SPINNER RIG							
ACS340085	15	0.55	4	2	—	5	25.30
ACS340086	15	0.55	6	2	—	5	25.30

RAZOR CHOD RIG

- Wykonany z super sztywnego materiału przyponowego Riga-Mortis 25lb, który nie odkształca się.
- Dostępny w 2 rozmiarach: krótki 5,75 cm i długi 8,25 cm, oba wyposażone w krętlik nr 11 z mikrołącznikiem okrągłym, w opakowaniach po trzy sztuki.

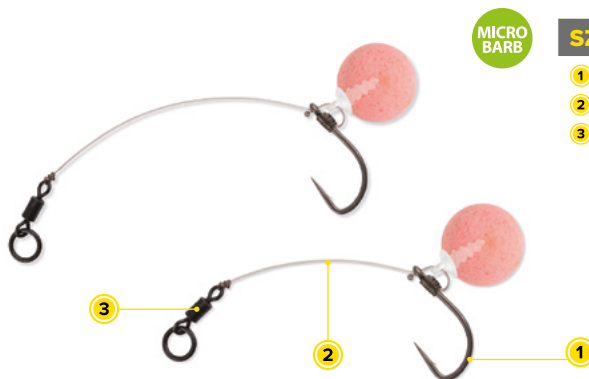

SZCZEGÓŁY:

- 1 Razor Point Stiff Rig/Chod Hook
- 2 Przypon Riga-Mortis 25lb
- 3 Krętlik w rozmiarze 11

KOD	DŁUGOŚĆ (CM)	WYTRZYMAŁOŚĆ (LB)	ROZMIAR HACZYKA	ROZMIAR KRĘTLIKA	LICZBA W OPAK.	KOD NAV	JEDNOSTKA SPRZEDAŻY	PLN
CHOD RIG								
ACS340023	8.25	25	4	11	3	147673	5	22.80
ACS340025	8.25	25	6	11	3	147674	5	22.80
ACS340027	8.25	25	8	11	3	147675	5	22.80



RAZOR 360 RIG NEW 2024

- 360 Rig jest uważany za jeden z najlepszych zestawów typu pop-up na duże ryby.
- Nazwa wywodzi się od możliwości obrotu o 360 stopni haka umieszczonego w oczku krętlika, co zwiększa szansę na zacięcie ryby pod dowolnym kątem.

MICRO BARB

SZCZEGÓŁY:

- 1 Haczyk Razor Point Medium Curve.
- 2 Materiał przyponowy Camo Core
- 3 Krętlik z pierścieniem
- 4 Szybkomocujący krętlik QC nr 8
- 5 Nasuwka antysplątaniowa mini.

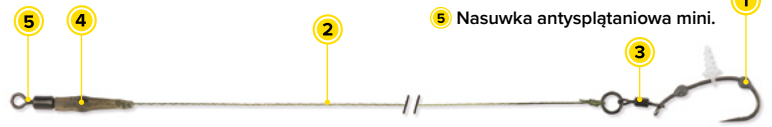

KOD	DŁUGOŚĆ (CM)	WYTRZYMAŁOŚĆ (LB)	ROZMIAR HACZYKA	ROZMIAR KRĘTLIKA	LICZBA W OPAK.	KOD NAV	JEDNOSTKA SPRZEDAŻY	PLN
360 RIG								
ACS340087	—	25	4	8	2	—	5	36.60
ACS340088	—	20	6	8	2	—	5	36.60
ACS340089	—	20	8	8	2	—	5	36.60

RAZOR BLOW BACK RIG NEW 2024

- Hak z długim trzonkiem jest idealny – gdy ryba próbuje wypuść przynętę, mikrołącznik z przynętą przesuwają się po trzonku, odsłaniając gołe ostrze, a to zwiększa szansę na zahaczenie.
- Elementem zestawu jest też pozycjoner haka Carp Spirit Kicker, który pomaga w szybkim obrocie ostrza.
- Ten uniwersalny zestaw jest idealny zarówno do łowienia z dna, jak i na pływające przynęty pop-up.

MICRO BARB

SZCZEGÓŁY:

- 1 Haczyk Razor Point Long Shank
- 2 Pozycjoner haka Carp Spirit Kicker
- 3 Materiał przyponowy Camo Core
- 4 Szybkomocujący krętlik QC nr 8
- 5 Nasuwka antysplątaniowa mini.



KOD	DŁUGOŚĆ (CM)	WYTRZYMAŁOŚĆ (LB)	ROZMIAR HACZYKA	ROZMIAR KRĘTLIKA	LICZBA W OPAK.	KOD NAV	JEDNOSTKA SPRZEDAŻY	PLN
BLOW BACK RIG								
ACS340090	—	25	4	8	2	—	5	32.00
ACS340091	—	20	6	8	2	—	5	32.00
ACS340092	—	20	8	8	2	—	5	32.00

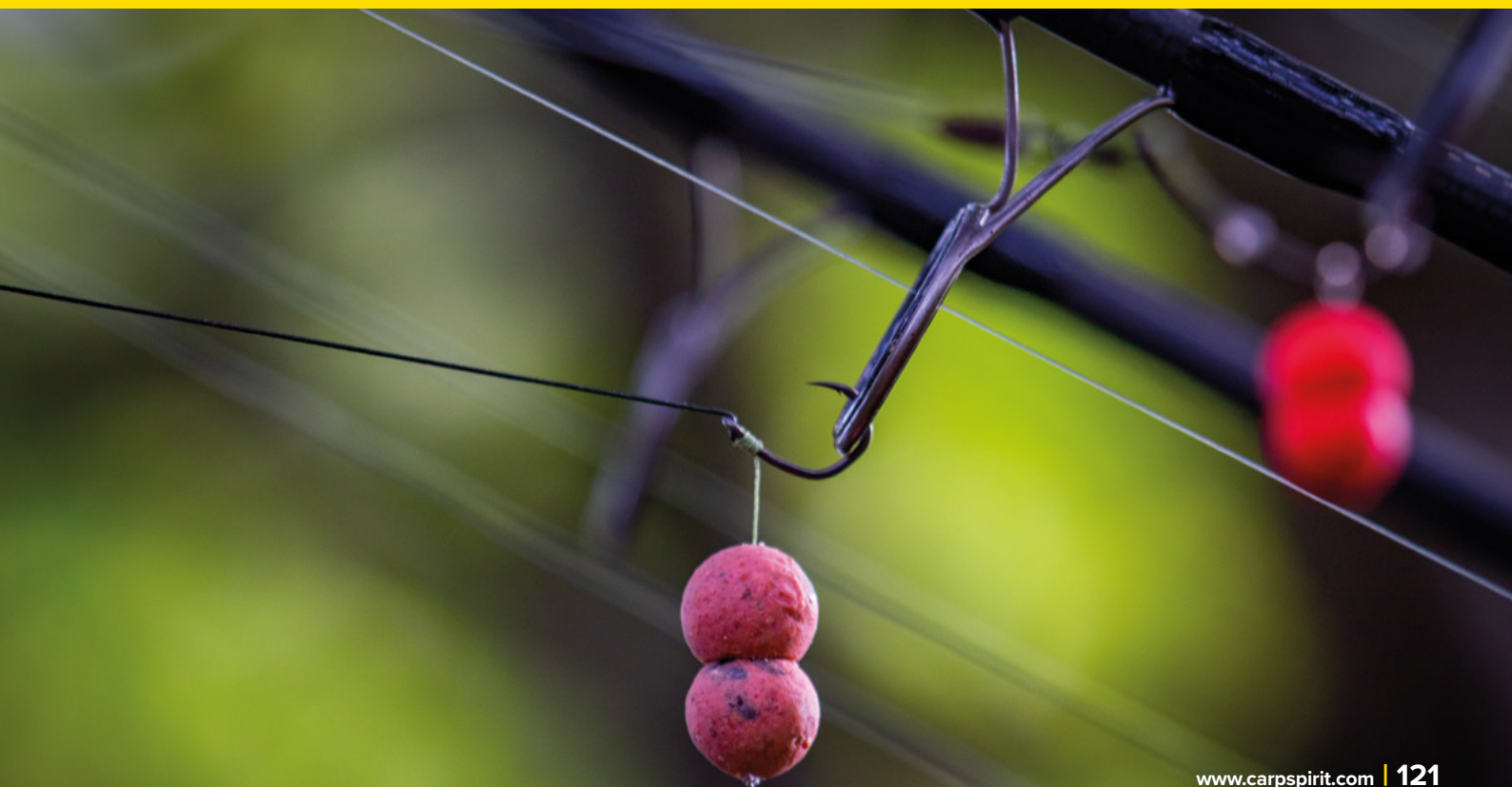

RAZOR FLUOROCARBON 'D' RIG NEW 2024

MICRO BARB

- Fluorocarbon ma podobny współczynnik załamania światła jak woda, więc po zanurzeniu w wodzie staje się słabo widoczny.
- Zestaw "D" rig z fluorocarbonu jest idealny do łowienia z dna, na waftersy lub na bałwanki.

SZCZEGÓŁY:

- 1 Haczyk Razor Point Short Curve Shank
- 2 Fluorokarbon
- 3 Szybkomocujący krętlik QC nr 8
- 4 Nasuwka antysplątaniowa mini



KOD	DŁUGOŚĆ (CM)	WYTRZYMAŁOŚĆ (LB)	ROZMIAR HACZYKA	ROZMIAR KRĘTLIKA	LICZBA W OPAK.	KOD NAV	JEDNOSTKA SPRZEDAŻY	PLN
FLUOROCARBON 'D' RIG								
ACS340093	—	25	4	8	2	—	5	22.80
ACS340094	—	25	6	8	2	—	5	22.80
ACS340095	—	25	8	8	2	—	5	22.80

RAZOR PVA BAG HAIR RIG

MICRO BARB

- Carp Spirit PVA Bag Rig to krótki zestaw z plecionki przeznaczony specjalnie do woreczków PVA.
- Zestaw jest krótszy niż standardowy więc można go łatwo spakować bezpośrednio do woreczka PVA albo użyć w połączeniu z siatką PVA.

SZCZEGÓŁY:

- 1 Haczyk Razor Point Boilie Beak Point
- 2 Plecionka Re-Action
- 3 Szybkomocujący krętlik QC nr 8
- 4 Nasuwka antysplątaniowa mini



KOD	DŁUGOŚĆ (CM)	WYTRZYMAŁOŚĆ (LB)	ROZMIAR HACZYKA	ROZMIAR KRĘTLIKA	LICZBA W OPAK.	KOD NAV	JEDNOSTKA SPRZEDAŻY	PLN
PVA BAG HAIR RIG								
ACS340058	—	20	4	8	2	147693	5	22.80
ACS340059	—	20	6	8	2	147694	5	22.80
ACS340060	—	20	8	8	2	147695	5	22.80

RAZOR KD RIG NEW 2024

MICRO BARB

- Najlepiej zastosować zestaw KD do łowienia na wolnotonące, zbalansowane przynęty albo na kulki pop-up wyważone niewielką śruciną umieszczoną bezpośrednio pod przynętą.
- Hak zachowuje niesamowitą swobodę ruchów, dzięki czemu zestaw jest niezwykle łowny, słynie z dobrego trzymania ryby i ma na koncie wiele dużych okazów.

SZCZEGÓŁY:

- 1 Haczyk Razor Point Short Curve Shank
- 2 Plecionka przyponowa Camo Core
- 3 Szybkomocujący krętlik QC nr 8
- 4 Nasuwka antysplątaniowa mini

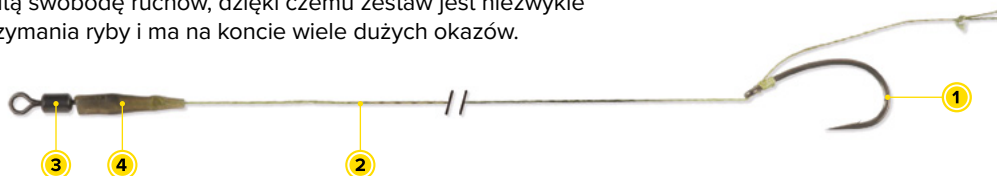

KOD	DŁUGOŚĆ (CM)	WYTRZYMAŁOŚĆ (LB)	ROZMIAR HACZYKA	ROZMIAR KRĘTLIKA	LICZBA W OPAK.	KOD NAV	JEDNOSTKA SPRZEDAŻY	PLN
KD RIG								
ACS340096	—	20	4	8	2	—	5	27.40
ACS340097	—	20	6	8	2	—	5	27.40
ACS340098	—	20	8	8	2	—	5	27.40

REACTION™ RIG

NEW 2024

- Prosty, klasyczny, ale bardzo skuteczny zestaw wykonany z szybko-tonącej plecionki Re-action Braid.
- Wykonany z delikatnej, miękkiej plecionki Re-action jest idealnym zestawem do łowienia z wykorzystaniem woreczków PVA.
- Można łowić tym zestawem z dna, na kulki pop-up albo na bałwanki wyważone pastą wolframową lub niewielką śruciną zaciśniętą na plecionce.

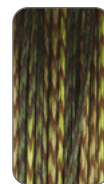

KOD	DŁUGOŚĆ (CM)	WYTRZY-MAŁOŚĆ (LB)	ROZMIAR Haczyka	ROZMIAR KRĘTLIKA	LICZBA W OPAK.	KOD NAV	JEDNOSTKA SPRZEDAŻY	PLN
REACTION RIG								
ACS340099	20	25	2	8	2	—	5	20.70
ACS340100	20	25	4	8	2	—	5	20.70
ACS340101	20	25	6	8	2	—	5	20.70

HERCULINE™ RIG

NEW 2024

- Wykonany z naszej superdelikatnej, miękkiej plecionki Herculine™ Braid jest idealnym zestawem do łowienia z wykorzystaniem woreczków PVA.
- Kątowa rurka termokurczliwa na uszku haczyka ułatwia szybkie obrócenie ostrza haka.
- Można łowić tym zestawem z dna, na kulki pop-up albo na bałwanki wyważone pastą wolframową lub niewielką śruciną zaciśniętą na plecionce.



KOD	DŁUGOŚĆ (CM)	WYTRZY-MAŁOŚĆ (LB)	ROZMIAR Haczyka	ROZMIAR KRĘTLIKA	LICZBA W OPAK.	KOD NAV	JEDNOSTKA SPRZEDAŻY	PLN
HERCULINE RIG								
ACS340102	20	25	2	8	2	—	5	20.70
ACS340103	20	25	4	8	2	—	5	20.70
ACS340104	20	25	6	8	2	—	5	20.70

OPTI-MEX™ RIG

NEW 2024

- Zestawy Opti-Mex są wykonane z najwyższej jakości 100% fluorocarbonu Opti-Mex.
- Fluorocarbon ma podobny współczynnik załamania światła jak woda, co czyni go po zanurzeniu prawie niewidocznym.
- Ma doskonałe własności antysplątaniowe i jest wyposażony w hak z lekko odgiętym w bok ostrzem, idealny do łowienia na zwirowatym dnie na przynęty tonące albo bałwanki.



KOD	DŁUGOŚĆ (CM)	WYTRZY-MAŁOŚĆ (LB)	ROZMIAR Haczyka	ROZMIAR KRĘTLIKA	LICZBA W OPAK.	KOD NAV	JEDNOSTKA SPRZEDAŻY	PLN
OPTI-MEX RIG								
ACS340105	20	37.5	2	8	2	—	5	20.70
ACS340106	20	37.5	4	8	2	—	5	20.70
ACS340107	20	32.5	6	8	2	—	5	20.70

CLASSIC HAIR RIG

- Zestaw 2 klasycznych przyponów karpowych z włosiem.
- Dostępny w wersji z plecionką lub fluorocarbonem.



KOD	DŁUGOŚĆ (CM)	WYTRZYMAŁOŚĆ (LB)	ROZMIAR Haczyka	ROZMIAR KRĘTLIKA	LICZBA W OPAK.	KOD NAV	JEDNOSTKA SPRZEDAŻY	PLN
CLASSIC HAIR RIG								
155400361	—	25	2	—	2	147381	10	13.30
155500361	—	25	4	—	2	147382	10	13.30
155600361	—	25	6	—	2	147383	10	13.30

CLASSIC FLUORO RIG

- Wykonany z naszej superdelikatnej, miękkiej plecionki Herculine™ Braid jest idealnym zestawem do łowienia z wykorzystaniem woreczków PVA.
- Kątowa rurka termokurczliwa na uszku haczyka ułatwia szybkie obrócenie ostrza haka.



KOD	DŁUGOŚĆ (CM)	WYTRZYMAŁOŚĆ (LB)	ROZMIAR Haczyka	ROZMIAR KRĘTLIKA	LICZBA W OPAK.	KOD NAV	JEDNOSTKA SPRZEDAŻY	PLN
CLASSIC FLUORO RIG								
157400361	—	25	4	—	2	147384	10	13.30
157500361	—	25	6	—	2	147385	10	13.30

CLASSIC DISTANCE RIG

- Dostępny w 2 rozmiarach (70g i 90g).
- Lead core 100 cm.
- Ciężarek Trilobe.
- Plastikowy klips.
- Krętki obrotowy.



KOD	WYTRZYMAŁOŚĆ (LB)	ROZMIAR Haczyka	WAGA (G)	LICZBA W OPAK.	KOD NAV	JEDNOSTKA SPRZEDAŻY	PLN
DISTANCE RIG							
ACC090002	25	2	70	1	147430	10	31.70
ACC090003	25	4	70	1	147431	10	31.70
ACC090004	25	6	70	1	1474312	10	31.70
ACC090006	25	2	90	1	147433	10	34.50
ACC090007	25	4	90	1	147434	10	34.50

LINKI, MATERIAŁY PRZYPONOWE & AKCESORIA



ŻYŁKI

VELOCITY™ XS

- VELOCITY XS™ to jest nasza najmocniejsza żyłka najwyższej jakości, zaprojektowana specjalnie do łowienia karpia.
- Ta wszechstronnie wypróbowana, przetestowana i polecana przez Carp Spirit Team żyłka jest miękka, elastyczna i szybko tonie.
- Unikatowa formuła kopolimerów zapewni doskonałą odporność na ścieranie, z zachowaniem wysokiego stosunku wytrzymałości na zerwanie do średnicy.



5000m

KOD	DŁUGOŚĆ (M)	ŚREDNICA (MM)	WYTRZYMAŁOŚĆ (KG)	WYTRZYMAŁOŚĆ (LB)	KOD NAV	JEDNOSTKA SPRZEDAŻY	PLN
VELOCITY™ XS LO-VIS GREEN							
ACS470035	1200	0.27	5.9	13.0	147498	3	114.60
ACS470036	1200	0.30	7.0	15.5	147499	3	114.60
ACS470037	1200	0.35	8.5	19.0	147500	3	119.20
ACS470038	1200	0.40	11.8	26.0	147501	3	123.80
NEW 2024 ACS470086	5000	0.30	7.0	15.5	—	1	275.60
NEW 2024 ACS470087	5000	0.35	8.5	19.0	—	1	321.60
NEW 2024 ACS470088	5000	0.40	11.8	26.0	—	1	367.60
VELOCITY™ XS LO-VIS CAMO							
ACS470075	1200	0.27	5.9	13.0	147728	3	123.80
ACS470076	1200	0.30	7.0	15.5	147729	3	123.80
ACS470077	1200	0.35	8.5	19.0	147730	3	128.40
ACS470078	1200	0.40	11.8	26.0	147731	3	137.60

CELT-2X™

- Żyłka Carp Spirit Celt-2X™ jest wyjątkowo gładka i elastyczna.
- Pokryta unikatową śliską powłoką na bazie silikonu ułatwia długie rzuty oraz polepsza nawój na szpuli kołowrotka.
- Sprawdzona formuła pozostała niezmieniona, co zapewniło kontrolowaną elastyczność i rozciągliwość, doskonałą odporność na ścieranie i dużą wytrzymałość na węzłach.



KOD	DŁUGOŚĆ (M)	ŚREDNICA (MM)	WYTRZYMAŁOŚĆ (KG)	WYTRZYMAŁOŚĆ (LB)	KOD NAV	JEDNOSTKA SPRZEDAŻY	PLN
CELT-2X™ HI-VIS GREEN							
ACS470016	1600	0.26	7.0	15.5	147391	3	114.60
ACS470017	1400	0.285	6.45	14.0	147392	3	114.60
ACS470018	1200	0.31	7.60	16.5	147393	3	114.60
ACS470019	1000	0.35	10.65	23.5	147394	3	114.60

MAINLINE GREEN

NEW 2024

- Dobrej jakości, zielona żyłka o niskiej widoczności, oferowana w przyjaznej cenie. Wypróbowana i przetestowana, jej super gładkie wykończenie zwiększa odporność na ścieranie i prezentuje wysoką wytrzymałość na węzle.
- Świetna uniwersalna linka, która pasuje do różnych sytuacji wędkarskich. Dostępna w średnicach 30, 35 i 40mm, na szpulach po 1000m.



KOD	DŁUGOŚĆ (M)	ŚREDNICA (MM)	WYTRZYMAŁOŚĆ (KG)	WYTRZYMAŁOŚĆ (LB)	KOD NAV	JEDNOSTKA SPRZEDAŻY	PLN
CLASSIC MAINLINE GREEN							
ACS470083	1000	0.30	7.0	15.5	—	6	45.60
ACS470084	1000	0.35	9.5	21.0	—	6	54.80
ACS470085	1000	0.40	10.5	23.0	—	6	59.40

MT-X™

- M-TX™ to wysokiej jakości żyłka w doskonałej cenie.
- Wypróbowana i przetestowana, charakteryzuje się wyjątkowo gładkim wykończeniem, zwiększającym odporność na ścieranie i wysoką wytrzymałość na węzłach.
- M-TX™ jest dostępna w barwach zielonej i czarnej, w celu dopasowania się do różnych warunków łowienia.



KOD	DŁUGOŚĆ (M)	ŚREDNICA (MM)	WYTRZYMAŁOŚĆ (KG)	WYTRZYMAŁOŚĆ (LB)	KOD NAV	JEDNOSTKA SPRZEDAŻY	PLN
MT-X™ BLACK							
ACS470058	1410	0.25	4.9	9.5	147671	6	45.60
ACS470059	1410	0.28	5.9	11.0	147672	6	45.60
ACS470060	1410	0.30	7.0	15.5	147507	6	45.60
ACS470061	1020	0.35	9.5	21.0	147508	6	45.60
ACS470062	790	0.40	10.5	23.0	147509	6	45.60
MT-X™ GREEN							
ACS470063	1410	0.30	7.0	15.5	147510	6	45.60
ACS470064	1020	0.35	9.5	21.0	147511	6	45.60
ACS470065	790	0.40	10.5	23.0	147512	6	45.60

PLECIONKI

4D – CAMO BRAID

- Plecionka Carp Spirit 4D™ Camo wykonana jest z mieszanki włókien Dyneema® i poliester, co zapewnia doskonałą proporcję jakości do ceny.
- 4 barwy maskujące rozmywają widoczność linki na tle dna jeziora.
- Szybko tonąca, trwała i bardzo odporna na ścieranie, a specjalna konstrukcja splotu zapewnia wyjątkową czułość, dzięki czemu 4D™ Camo Braid jest idealna do łowienia karpi.



3200m



KOD	DŁUGOŚĆ (M)	ŚREDNICA (MM)	WYTRZYMAŁOŚĆ (KG)	WYTRZYMAŁOŚĆ (LB)	KOD NAV	JEDNOSTKA SPRZEDAŻY	PLN
4D CAMO BRAID							
ACS640018	300	0.26	15.0	33.0	147515	1	137.80
ACS640019	300	0.30	17.0	37.5	147516	1	137.80
ACS640020	300	0.35	18.4	40.5	147517	1	137.80
ACS640021	1000	0.26	15.0	33.0	147518	1	404.60
ACS640022	1000	0.30	17.0	37.5	147519	1	404.60
ACS640023	1000	0.35	18.4	40.5	147520	1	404.60
NEW 2024 ACS640095	3200	0.21	11.5	25.35	—	1	1,145.40
NEW 2024 ACS640096	3200	0.26	15.0	33.0	—	1	1,145.40

SPOD & MARKER – BRAID

NEW 2024

- Spod & Marker to doskonała plecionka Hi-Viz w dobrej cenie, mocna i trwała, która wytrzyma wiele rzutów rakiętami zanętowymi i markerami.
- Bliska zeru rozciągliwość plecionki zmniejsza jej sprężynowanie pod koniec rzutu, kiedy linka jest zablokowana na klipsie, oraz znacznie polepsza wyczuwanie rodzaju dna, gdy badamy jego konfigurację za pomocą zestawu z markerem.

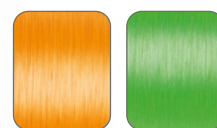

KOD	DŁUGOŚĆ (M)	ŚREDNICA (MM)	WYTRZYMAŁOŚĆ (KG)	WYTRZYMAŁOŚĆ (LB)	KOD NAV	JEDNOSTKA SPRZEDAŻY	PLN
SPOD & MARKER X4 – ORANGE							
ACS640097	300	0.16	11	24.25	—	1	160.60
SPOD & MARKER X4 – GREEN							
ACS640098	300	0.16	11	24.25	—	1	160.60

MATERIAŁY PRZYPPONOWE

DRESSEN-X – SHOCKLEADER

- Żyłka Dressen-X wykonana ze specjalnego kopolimeru poliamidowego oferuje wyjątkową wytrzymałość na ścieranie – jest odporna na ostre skorupki małż, skały i żwir.
- Zachowuje również pewien stopień rozciągliwości, aby pomóc w amortyzowaniu momentu, gdy ryba walczy na wędce.



KOD	DŁUGOŚĆ (M)	ŚREDNICA (MM)	WYTRZYMAŁOŚĆ (KG)	WYTRZYMAŁOŚĆ (LB)	KOD NAV	JEDNOSTKA SPRZEDAŻY	PLN
DRESSEN-X – GREEN							
ACS470032	100	0.40	10.34	23.0	147496	3	36.40
550048015	100	0.50	15.73	35.0	147294	3	36.40
560048015	100	0.60	22.00	48.5	147290	3	36.40
570048015	100	0.70	27.50	60.5	147291	3	36.40
580048015	100	0.80	34.00	75.0	147322	3	36.40
DRESSEN-X – CLEAR							
ACS470089	100	0.50	15.73	35.0	—	3	36.40
ACS470090	100	0.60	22.00	48.5	—	3	36.40
ACS470091	100	0.70	22.00	60.5	—	3	36.40

GRAVITY – SPLICED LEADCORE LEADERS

- Pełny zakres gotowych przyponów leadcore.
- Splatane ręcznie, indywidualnie testowane.
- Wykonane z naszego leadcore Gravity™ UHL.



KOD	RODZAJ	DŁUGOŚĆ	WYTRZYMAŁOŚĆ (KG)	WYTRZYMAŁOŚĆ (LB)	KOD NAV	JEDNOSTKA SPRZEDAŻY	PLN
GRAVITY SPLICED LEADCORE LEADERS							
ACS010148	Loop to Swivel	90cm	—	—	147470	5	24.00
ACS010149	Lead Clip	90cm	—	—	147471	5	43.50
ACS010150	Metallic Lead Clip	90cm	—	—	147472	5	41.20
ACS010151	Helicopter	90cm	—	—	147473	5	43.50

CASTING GLOVE – RIGHT HAND

- Wykonana z cienkiego i elastycznego neoprenu, dzięki czemu jest bardzo wygodna w noszeniu.



KOD	DŁUGOŚĆ (M)	WYTRZYMAŁOŚĆ (KG)	WYTRZYMAŁOŚĆ (LB)	KOD NAV	JEDNOSTKA SPRZEDAŻY	PLN
CASTING GLOVE – RIGHT HAND						
ACS010381	—	—	—	147793	1	54.80

LINE REMOVER

- To idealne narzędzie do łatwego i szybkiego opróżniania szpul o dużej pojemności kołowrotek Big Pit.
- Odwija żyłkę z prędkością 13 cm/s.
- Szybki silnik 2700 obrotów/minutę.
- Zasilanie: 4 baterie AA (brak w zestawie).



KOD	DŁUGOŚĆ (M)	WYTRZYMAŁOŚĆ (KG)	WYTRZYMAŁOŚĆ (LB)	KOD NAV	JEDNOSTKA SPRZEDAŻY	PLN
LINE REMOVER						
ACS010378	—	—	—	147791	1	107.90

D-SPOOL STRIPPER

- Przystosowana do pracy z wiertarką bezprzewodową.
- Wyposażona w sprzęgło bezpieczeństwa w wypadku zablokowania odwijanej linki.
- Po odwinięciu całej starej linki wystarczy odkręcić pokrywkę, aby zsunąć nawój ze szpuli D.
- Line Pojemność (Approximate):
 - 0.25mm 900~1100m
 - 0.28mm 800~1000m
 - 0.30mm 750~950m
 - 0.35mm 650~820m



KOD	POJEMNOŚĆ (M)	KOD NAV	JEDNOSTKA SPRZEDAŻY	PLN
D-SPOOL STRIPPER				
ACS010222	—	147577	5	53.20

GRAVITY UHL – HEAVY LEADCORE

- Gravity™ UHL to nasz najcięższy przypon z leadcore.
- Idealny do łowienia z zestawami chod, ponieważ jest tak ciężki, że nie potrzeba stosować dodatkowej pasty obciążającej, aby mieć pewność, że przypon będzie ściśle przylegać do dna.
- Łatwy do zaplatania (tworzenia pętelek).

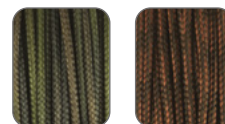

KOD	DŁUGOŚĆ (M)	WYTRZYMAŁOŚĆ (KG)	WYTRZYMAŁOŚĆ (LB)	KOD NAV	JEDNOSTKA SPRZEDAŻY	PLN
GRAVITY UHL CAMO GREEN						
ACS640044	10	20.40	45.0	147532	3	68.80
GRAVITY UHL CAMO BROWN						
ACS640045	10	20.40	45.0	147533	3	68.80

GRAVITY LFL – LEAD FREE LEADER

- Gravity™ LFL to nowa generacja leaderów bezołowiowych.
- Wykonany z szybko tonącego włókna PTFE o dużej gęstości. Jest niezwykle miękki, dzięki czemu idealnie przylega do konturu dna, co daje pewność, że jest dobrze ukryty przed najbardziej płochliwymi karpami.
- Łatwy do zaplatania (tworzenia pętelek).

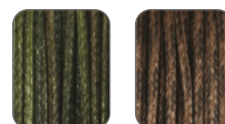

KOD	DŁUGOŚĆ (M)	WYTRZYMAŁOŚĆ (KG)	WYTRZYMAŁOŚĆ (LB)	KOD NAV	JEDNOSTKA SPRZEDAŻY	PLN
GRAVITY LFL CAMO GREEN						
ACS640048	10	18.1	40.0	147536	3	82.60
GRAVITY LFL CAMO BROWN						
ACS640049	10	18.1	40.0	147537	3	82.60



RIGA-MORTIS – CHOD HOOKLINK

- RIGA-MORTIS jest najlepszym materiałem do zestawów chod & stiff.
- Niezwykła pamięć kształtu zapewnia zachowanie kształtu zestawu chod rig podczas rzutu.
- Można go łatwo zgiąć w palcach albo wyprostować rozciągając dwoma narzędziami Multi-Pull.

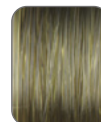

KOD	RODZAJ	DŁUGOŚĆ	WYTRZYMAŁOŚĆ (KG)	WYTRZYMAŁOŚĆ (LB)	KOD NAV	JEDNOSTKA SPRZEDAŻY	PLN
RIGA-MORTIS CAMO GREEN							
ACS640053	—	20m	6.80	15	147538	3	37.10
ACS640054	—	20m	9.10	20	147539	3	37.10
ACS640055	—	20m	11.30	25	147540	3	37.10

BALLISTIC – SNAG & LEADER BRAID

- Ballistic™ jest ekstremalnie mocną i elastyczną plecionką o neutralnej pływalności i bardzo wysokiej odporności na ścieranie.
- Idealna plecionka na przypony strzałowe oraz na ekstremalnie zaczepowe łowiska.



KOD	RODZAJ	DŁUGOŚĆ	WYTRZYMAŁOŚĆ (KG)	WYTRZYMAŁOŚĆ (LB)	KOD NAV	JEDNOSTKA SPRZEDAŻY	PLN
BALLISTIC – SNAG & LEADER BRAID CAMO GREEN							
ACS640033	—	20m	11.30	25	147521	3	64.20
ACS640034	—	20m	15.90	35	147522	3	64.20
ACS640035	—	20m	20.40	45	147523	3	64.20
BALLISTIC – SNAG & LEADER BRAID CAMO BROWN							
ACS640036	—	20m	11.30	15	147524	3	64.20
ACS640037	—	20m	15.90	35	147525	3	64.20
ACS640038	—	20m	20.40	45	147526	3	64.20



RE-ACTION – FAST SINKING BRAID

- Re-Action™ to szybkotonąca, bardzo miękka, elastyczna plecionka do haczyka i włośa, idealna szczególnie do prezentacji woreczków PVA.
- Wykonana z włókien Dyneema oraz poliestrowych ma doskonałą wytrzymałość na węzłach i odporność na ścieranie.

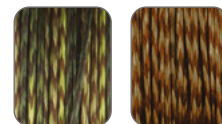

KOD	DŁUGOŚĆ (M)	WYTRZYMAŁOŚĆ (KG)	WYTRZYMAŁOŚĆ (LB)	KOD NAV	JEDNOSTKA SPRZEDAŻY	PLN
REACTION CAMO GREEN						
ACS640058	20	6.80	15	147541	3	43.50
ACS640059	20	9.10	20	147542	3	43.50
ACS640060	20	11.30	25	147543	3	43.50
ACS640061	20	15.90	35	147544	3	43.50
REACTION CAMO BROWN						
ACS640062	20	6.80	15	147545	3	43.50
ACS640063	20	9.10	20	147546	3	43.50
ACS640064	20	11.30	25	147547	3	43.50
ACS640065	20	15.90	35	147548	3	43.50

HERCULINE – SLOW SINKING BRAID

- Herculine jest plecionką wolnotonąca.
- Ten niezwykle miękki łącznik haczyka jest idealny do prezentacji różnych zestawów, w tym elastycznych zestawów do woreczków PVA.



KOD	DŁUGOŚĆ (M)	WYTRZYMAŁOŚĆ (KG)	WYTRZYMAŁOŚĆ (LB)	KOD NAV	JEDNOSTKA SPRZEDAŻY	PLN
HERCULINE CAMO GREEN						
ACS640066	20	6.80	15	147549	3	47.40
ACS640067	20	9.10	20	147550	3	47.40
ACS640068	20	11.30	25	147551	3	47.40
HERCULINE CAMO BROWN						
ACS640069	20	6.80	15	147552	3	47.40
ACS640070	20	9.10	20	147553	3	47.40
ACS640071	20	11.30	25	147554	3	47.40

COMBI-STIFF – STIFF COATED HOOKLINK

- Szybkotonąca plecionka sztywnej otulinie, dobra zwłaszcza w zestawie Combi-Stiff na jeziora czystym dnie.
- W celu wykonania idealnego zestawu Combi lub Hinge usuń powłokę na wymaganym docinku plecionki za pomocą narzędzia Strip-eaze.



KOD	DŁUGOŚĆ (M)	WYTRZYMAŁOŚĆ (KG)	WYTRZYMAŁOŚĆ (LB)	KOD NAV	JEDNOSTKA SPRZEDAŻY	PLN
COMBI-STIFF CAMO BROWN						
ACS640072	20	6.80	15	147555	3	82.60
ACS640073	20	11.30	25	147556	3	82.60
COMBI-STIFF CAMO GREEN						
ACS640074	20	6.80	15	147557	3	82.60
ACS640075	20	11.30	25	147558	3	82.60

COMBI-SOFT – SOFT COATED HOOKLINK

- Szybkotonąca plecionka w miękkiej otulinie, idealna do zestawów Combi, może być również wykorzystana bez ściągania otuliny jako pólsztynny łącznik haczyka.
- W celu wykonania idealnego zestawu Combi lub Hinge usuń otulinę na wymaganym docinku plecionki za pomocą narzędzia Strip-eaze.



KOD	DŁUGOŚĆ (M)	WYTRZYMAŁOŚĆ (KG)	WYTRZYMAŁOŚĆ (LB)	KOD NAV	JEDNOSTKA SPRZEDAŻY	PLN
COMBI-SOFT CAMO BROWN						
ACS640078	20	9.10	20	147559	3	82.60
ACS640079	20	11.30	25	147560	3	82.60
ACS640080	20	15.90	35	147561	3	82.60
COMBI-SOFT CAMO GREEN						
ACS640081	20	9.10	20	147562	3	82.60
ACS640082	20	11.30	25	147563	3	82.60
ACS640083	20	15.90	35	147564	3	82.60

KAMELEON – SOFT COATED HOOKLINK

- Kameleon ma wiele kolorów na całej swej długości, aby uzyskać kamuflaż najlepszy wśród linek.
- Szybkotonąca plecionka w miękkiej otulinie, idealna do zestawów Combi. Może być również wykorzystana bez ściągania otuliny jako pólsztynny łącznik haczyka.



KOD	DŁUGOŚĆ (M)	WYTRZYMAŁOŚĆ (KG)	WYTRZYMAŁOŚĆ (LB)	KOD NAV	JEDNOSTKA SPRZEDAŻY	PLN
KAMELEON						
ACS640092	20	9.10	20	147733	3	87.20
ACS640093	20	11.30	25	147734	3	87.20
ACS640094	20	15.90	35	147735	3	87.20

ZIG-MASTER – ZIG & FLOATER LINE

- Przypon Zig-Master™ Line jest przezroczystą, niemal niewidzialną żyłką idealną do podania przynęty w toni na zestawie Zir Rig lub na powierzchni. Mała elastyczność i zerowa wyporność czynią z niej idealny przypon
- Wysoka wytrzymałość na węzłach.
- Świetny stosunek przekroju do wytrzymałości.



KOD	DŁUGOŚĆ (M)	WYTRZYMAŁOŚĆ (KG)	WYTRZYMAŁOŚĆ (LB)	KOD NAV	JEDNOSTKA SPRZEDAŻY	PLN
ZIG-MASTER						
ACS470081	110	0.25	10	147867	3	41.20
ACS470082	110	0.28	12	147868	3	43.50

BAIT FLOSS

- Nić do przynęt – idealna do mocowania pop-upów, niezbędny element wyposażenia karpiarza.
- Idealna do mocowania twardych, gładkich kulek.
- Płaski profil i woskowa powłoka – pewne zamocowanie przynęty.



KOD	DŁUGOŚĆ (M)	WYTRZYMAŁOŚĆ (KG)	WYTRZYMAŁOŚĆ (LB)	KOD NAV	JEDNOSTKA SPRZEDAŻY	PLN
BAIT FLOSS						
ACS010390	50	–	–	147830	3	36.60



OPTI-MEX – FLUOROCARBON HOOKLINK

- 100% fluorocarbon.
- Opti-Mex jest wykonany ze 100% fluorocarbonu, który ze względu na swoje właściwości refrakcyjne jest praktycznie niewidoczny w wodzie i tonie 4 razy szybciej niż zwykła żyłka nylonowa.
- Dzięki niewielkiej rozciągliwości i wyjątkowej odporności na ścieranie, Opti-Mex jest idealnym wyborem do najtrudniejszych warunków łowienia, które wymagają najlepszej możliwej prezentacji przynęty.



KOD	RODZAJ	DŁUGOŚĆ	WYTRZYMAŁOŚĆ (KG)	WYTRZYMAŁOŚĆ (LB)	KOD NAV	JEDNOSTKA SPRZEDAŻY	PLN
OPTI-MEX FLUOROCARBON							
ACS640039	—	20m	8.20	18.0	147527	3	38.90
ACS640040	—	20m	10.50	23.0	147528	3	43.50
ACS640041	—	20m	14.80	32.5	147529	3	45.80
ACS640042	—	20m	17.00	37.5	147530	3	57.30

CRIMPLING PLIERS

NEW 2024

- Szczypce ze stali węglowej z wygodnymi uchwytami, do przygotowania przyponów typu Spinner lub Fluoro za pomocą zacisków.
- Trzy warianty średnic szczęk ze wskaźnikami do podwójnych zacisków - 0,6/0,7/0,8mm.



KOD	KOD NAV	JEDNOSTKA SPRZEDAŻY	PLN
CRIMPLING PLIERS			
ACS010406	—	1	68.60

DOUBLE CRIMPS

NEW 2024

- Podwójne zaciski z matowym wykończeniem, przeznaczone do stosowania ze szczypcami do zaciskania CS.
- Idealne do użytku ze sztywnymi bomami. Do wyboru trzy średnice 0,6/0,7/0,8mm.



KOD	INNER ŚREDNICA (MM)	IŁOŚĆ	KOD NAV	JEDNOSTKA SPRZEDAŻY	PLN
DOUBLE CRIMPS					
ACS010407	0.6	25	—	10	13.60
ACS010408	0.7	25	—	10	13.60
ACS010409	0.8	25	—	10	13.60

NARZĘDZIA DO ZESTAWÓW



BRAID & HARD BAIT NEEDLE

- Otwarta igła, idealna do włosa wykonanego z plecionki. Ogranicza uszkodzenia włosa, a jej ostrze jest doskonałe do twardych przynęt, takich jak orzechy tygrysie lub kulki suszone na powietrzu.



KOD	KOD NAV	JEDNOSTKA SPRZEDAŻY	PLN
BRAID & HARD BAIT NEEDLE			
ACS010263	147605	5	27.40

HEAVY LIP CLOSE NEEDLE

- Ta uniwersalna igła pasuje do większości drobnych przynęt i kulek proteinowych.
- Ruchoma zapadka pewnie trzyma włos podczas nawlekania przynęt. Jest to również świetne małe narzędzie do wiązania małych pętelek i krótkich włosów.



KOD	KOD NAV	JEDNOSTKA SPRZEDAŻY	PLN
HEAVY LIP CLOSE NEEDLE			
ACS010264	147606	5	20.50

FINE LIP CLOSE NEEDLE

- Igła przeznaczona do małych kulek proteinowych i delikatnych przynęt. Jest zakończona haczykiem z cienkiego drutu, co zmniejsza ryzyko pęknięcia przynęty.
- Idealna do zaplatania leadcore oraz do przewlekania plecionki przez cienką silikonową rurkę.



KOD	KOD NAV	JEDNOSTKA SPRZEDAŻY	PLN
FINE LIP CLOSE NEEDLE			
ACS010265	147607	5	20.50

ALL PURPOSE NEEDLE SET

- Zestaw igieł oznaczony kolorami przydatny w każdej sytuacji wędkarskiej.
- Uniwersalny zestaw igieł zawiera:
1x gruba igła z zapadką – żółty

- 1x igła do plecionek i twardych przynęt – pomarańczowy
1x igła do białych robaków i miękkich przynęt – magenta
1x cienka igła z zapadką – niebieski



KOD	ILOŚĆ	KOD NAV	JEDNOSTKA SPRZEDAŻY	PLN
ALL PURPOSE NEEDLE SET				
ACS010269	4	147611	5	82.60

STICK & STRING NEEDLE

- Przeznaczona głównie do przewlekania przyponu przez napełniony woreczek z siatki PVA. Zamknięta zapadka gwarantuje, że podczas przewlekania siatka woreczka nie zostanie zaczepiona ani uszkodzona.
- Idealna również do przewlekania sznurka lub taśmy PVA.



KOD	KOD NAV	JEDNOSTKA SPRZEDAŻY	PLN
STICK & STRING NEEDLE			
ACS010266	147608	5	25.10

MAGGOT & ULTRA FINE BAIT NEEDLE

- Bardzo cienka hartowana igła ze stali nierdzewnej ogranicza ryzyko uszkodzenia miękkich przynęt, takich jak białe robaki czy kukurydza, idealna do włosów z cienkiej żyłki lub z plecionki.



KOD	KOD NAV	JEDNOSTKA SPRZEDAŻY	PLN
MAGGOT & ULTRA FINE BAIT NEEDLE			
ACS010267	147609	5	32.00



IAN RUSSELL 
 **@ianrussell46**

BAIT DRILL

- Wiertło o średnicy 1,2 mm ze stali nierdzewnej
- Idealne do wykonywania otworów w twardych przynętach, takich jak twardsze kulki lub pellet.



KOD	ŚREDNICA (MM)	KOD NAV	JEDNOSTKA SPRZEDAŻY	PLN
BAIT DRILL				
ACS010268	1.2	147610	5	25.10

BOILIE DRILL

- 6mm wiertło do kulek.
- Idealne do wiercenia kulek proteinowych lub dużych przynęt, takich jak orzechy tygrysie, dzięki czemu można włożyć pływającą piankę lub korkowy sztyft, aby unosiły się na wodzie.



KOD	ŚREDNICA (MM)	KOD NAV	JEDNOSTKA SPRZEDAŻY	PLN
BOILIE DRILL				
871000361	6	—	10	25.10

BOILIE STOP

- Te dyskretne stopery do pływających przynęt, dobrze dopasowane do zakrzywionej powierzchni kulek każdego rozmiaru, pewnie blokują przynętę na włosie.

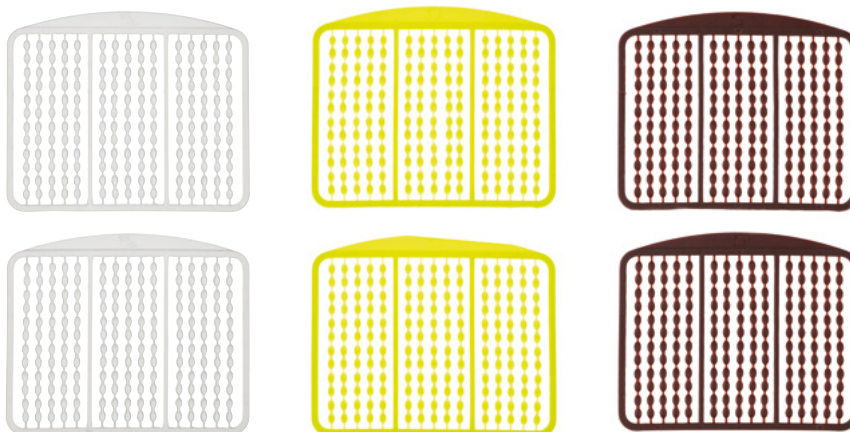

KOD	ŚREDNICA (MM)	KOLOR	ILOŚĆ	KOD NAV	JEDNOSTKA SPRZEDAŻY	PLN
BOILIE STOP						
ACS010278	—	Clear	180	147613	5	15.90
ACS010279	—	Fluorescent Yellow	180	147614	5	15.90
ACS010283	—	Brown	180	147615	5	15.90

CORN BOILIE STOPS

- Stopery do kulek w formie pływającej sztucznej kukurydzy polepszają widoczność przynęty.
- 2 długości haczyków pozwalają na zmianę średnicy kulki bez konieczności zmiany długości włosa.



KOD	ŚREDNICA (MM)	KOLOR	ILOŚĆ	KOD NAV	JEDNOSTKA SPRZEDAŻY	PLN
CORN BOILIE STOPS						
ACS010011	—	Yellow	10 + 10	147395	10	20.50

FLURO FLOATING CORN

- Pływająca imitacja kukurydzy może być używana samodzielnie lub razem z innymi przynętami.
- Może być również dopalana płynnymi aromatami w celu zwiększenia atrakcyjności.

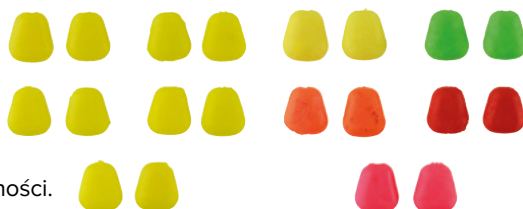

KOD	ŚREDNICA (MM)	KOLOR	ILOŚĆ	KOD NAV	JEDNOSTKA SPRZEDAŻY	PLN
FLURO FLOATING CORN						
ACS010096	—	Yellow	10	147445	10	9.00
ACS010099	—	Assorted	10	147446	10	9.00

BOILIE HAIR EXTENDER

- Przeznaczone do błyskawicznego przedłużania włosów. Idealne do łowienia na duże przynęty oraz na bałwanki bez potrzeby przewiązywania zestawu.
- Oferowane w ramach w 3 długościach (4, 8 i 12 mm), co zapewnia wszechstronność zastosowań.

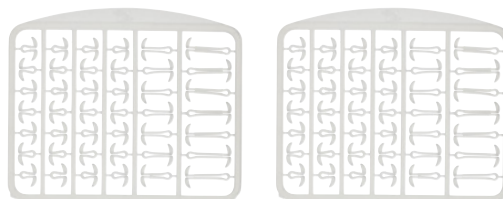

KOD	ŚREDNICA (MM)	KOLOR	ILOŚĆ	KOD NAV	JEDNOSTKA PACK	PLN
BOILIE HAIR EXTENDER						
ACS010290	—	Clear	—	147618	5	15.90

HAIR EXTENDER STOP

- Stopery do przynęt w 3 różnych długościach do kulek różnych średnic, eliminujące konieczność zmiany długości włosów.

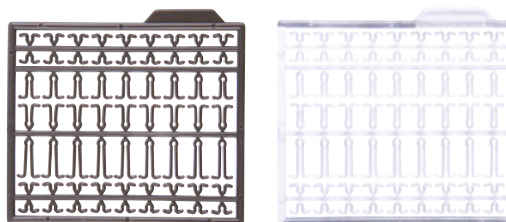

KOD	ŚREDNICA (MM)	KOLOR	ILOŚĆ	KOD NAV	JEDNOSTKA SPRZEDAŻY	PLN
HAIR EXTENDER STOP						
ACS010109	—	Black	—	147448	10	15.90
ACS010110	—	Clear	—	147449	10	15.90

BOILIE STOP CAPS

- Stopery talerzykowe o specjalnym kształcie są dyskretnym, zgrabnym rozwiązaniem – alternatywnym dla typowych stoperów do kulek.



KOD	ŚREDNICA (MM)	KOLOR	ILOŚĆ	KOD NAV	JEDNOSTKA SPRZEDAŻY	PLN
BOILIE STOP CAPS						
926000361	—	Assorted	—	147312	10	15.90

STRIP-EAZE TOOL

- Ergonomiczny, dopasowany do kciuka i palca wskazującego.
- Ściągacz Strip-Eaze jest przeznaczony do łatwego, bezpiecznego usuwania zewnętrznej powłoki plecionek typu combi bez uszkodzenia wewnętrznej powłoki



KOD	KOD NAV	JEDNOSTKA SPRZEDAŻY	PLN
STRIP-EAZE TOOL			
ACS010220	147576	5	27.40

MULTI-PULL TOOL

NEW 2024

- Uniwersalne narzędzie 3 w 1 do zestawów.
- Wyposażone w uszko do haczyka, haczyk do krętlików i kółeczek oraz trzpień ze stali nierdzewnej o stopniowanej średnicy, jest idealne zarówno do zaciskania węzłów na sztywnych linkach jak i tworzenia pętli na linkach typu leadcore.



KOD	KOD NAV	JEDNOSTKA SPRZEDAŻY	PLN
MULTI-PULL TOOL			
ACS010404	—	5	31.80



ELEMENTY ZESTAWÓW KOŃCOWYCH, KRĘTLIKI, MIKROZŁĄCZKI & CIĘŻARKI



ELEMENTY ZESTAWÓW KOŃCOWYCH

LEAD CLIPS PACK CAMO NEW 2024

- Prawdopodobnie najpopularniejszy sposób bezpiecznego mocowania ciężarka.
- Siła wymagana do uwolnienia ciężarka zależy od tego, jak daleko gumowy stożek jest nasunięty na klips.
- Każdy klips ma poprzeczny otworek pod mały kołek, który bezpiecznie mocuje krętlik w korpusie klipsa (co jest niezbędne dla prawidłowego działania klipsa), ale można go wyjąć za pomocą dołączonego narzędzia.



KOD	KOLOR	ŚREDNICA (MM)	ILOŚĆ	KOD NAV	JEDNOSTKA SPRZEDAŻY	PLN
LEAD CLIPS PACK CAMO						
ACS010410	Camo	—	10	—	5	29.70

METALLIC LEAD CLIPS CAMO NEW 2024

- Bardzo wytrzymały (do 350g) metalowy bezpieczny klips do ekstremalnego łowienia.
- Przeznaczony do użycia z naszym krętlikiem nr 08.
- Pakiet zawiera: 10 metalowych klipsów.



KOD	KOLOR	ŚREDNICA (MM)	ILOŚĆ	KOD NAV	JEDNOSTKA SPRZEDAŻY	PLN
METALLIC LEAD CLIPS CAMO						
ACS010411	Camo	—	10	—	5	25.10

LEAD CLIP TAIL RUBBERS CAMO NEW 2024

- Gumowe nasadki zaprojektowane do stosowania z naszymi bezpiecznymi klipsami i rurką antysplątaniową, w celu uzyskania eleganckiego, opływowego połączenia i ograniczenia splątania zestawu.



KOD	KOLOR	ŚREDNICA (MM)	ILOŚĆ	KOD NAV	JEDNOSTKA SPRZEDAŻY	PLN
LEAD CLIP TAIL RUBBERS CAMO						
ACS010412	Camo	—	10	—	5	19.60

MATTHIAS
FISSENEBERT

@mf.adventureandfishing



HELICOPTER SLEEVES AND BEADS CAMO

NEW 2024

- Koralek oporowy helikoptera jest wykonany z nieco twardszej gumy, aby zapewnić amortyzację i chronić linkę główną podczas holu ryby, natomiast bardziej miękkie górny koralek ma otwór o stopniowanej średnicy, aby zapewnić gładkie przejście przez przypon w wypadku pęknięcia zestawu.



KOD	KOLOR	ŚREDNICA (MM)	ILOŚĆ	KOD NAV	JEDNOSTKA SPRZEDAŻY	PLN
HELICOPTER SLEEVES AND BEADS CAMO						
ACS010413	Camo	—	10	—	5	19.60

RUBBER BEADS CAMO

NEW 2024

- Te półmiękkie koraleki mają wiele zastosowań, są idealne do ochrony węzłów. Wewnętrzny otwór o stopniowanej średnicy oznacza, że mogą być stosowane w zestawach helikopterowych oraz Chod rig na linkach leadcore i spiekanych, a mimo to mogą zostać przesunięte przez węzeł w przypadku zerwania zestawu.

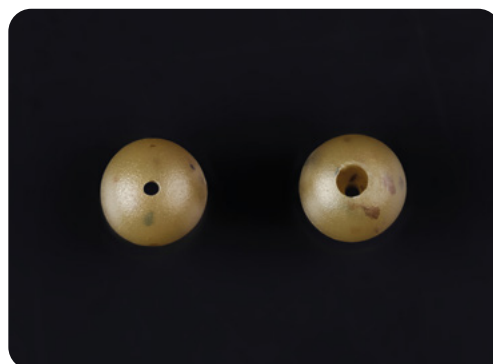

KOD	KOLOR	ŚREDNICA (MM)	ILOŚĆ	KOD NAV	JEDNOSTKA SPRZEDAŻY	PLN
RUBBER BEADS CAMO						
ACS010414	Camo	6	25	—	5	18.20

ANTI-TANGLE SLEEVES CAMO

NEW 2024

- Gumowe nasadki do stosowania z naszymi bezpiecznymi klipsami i rurką antysplątaniową, w celu uzyskania eleganckiego, opływowego połączenia i ograniczenia splątania zestawu.



KOD	KOLOR	ŚREDNICA (MM)	ILOŚĆ	KOD NAV	JEDNOSTKA SPRZEDAŻY	PLN
ANTI-TANGLE SLEEVES CAMO						
ACS010415	Camo	—	25	—	5	26.50

ANTI-TANGLE MINI SLEEVES CAMO

NEW 2024

- Gumowe nasadki do stosowania z naszymi bezpiecznymi klipsami i rurką antysplątaniową, w celu uzyskania eleganckiego, opływowego połączenia i ograniczenia splątania zestawu.



KOD	KOLOR	ŚREDNICA (MM)	ILOŚĆ	KOD NAV	JEDNOSTKA SPRZEDAŻY	PLN
ANTI-TANGLE MINI SLEEVES CAMO						
ACS010416	Camo	—	25	—	5	26.50

SHRINK TUBE

- Rurki termokurczliwe mają współczynnik kurczenia 3:1, idealny do osłaniania i zabezpieczania węzła na haczyku.
- Dzięki ich doskonałej pamięci kształtu można w różny sposób przedłużyć trzonki haczyków i w ten sposób poprawić skuteczność zacięć.

Weed Green

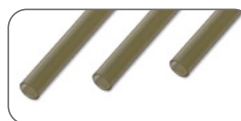

KOD	KOLOR	ŚREDNICA (MM)	DŁUGOŚĆ	ILOŚĆ	KOD NAV	JEDNOSTKA SPRZEDAŻY	PLN
SHRINK TUBE							
ACS010254	Weed Green	1.2	5cm	10	147598	5	18.20
ACS010255	Weed Green	1.6	5cm	10	147599	5	18.20
ACS010256	Weed Green	2.4	5cm	10	147600	5	18.20

SILICONE TUBE

- Silikonowa rurka jest niezbędna do pewnego trzymania włosa na trzomku haka, pomaga również ograniczyć plątanie zestawu i zwiększyć skuteczność zacięć.

Weed Green



KOD	KOLOR	ŚREDNICA (MM)	DŁUGOŚĆ	ILOŚĆ	KOD NAV	JEDNOSTKA SPRZEDAŻY	PLN
SILICONE TUBE							
ACS010257	Weed Green	0.5	1.5m	—	147601	5	18.20

KICKER – LINE ALIGNER CAMO

NEW 2024

- Pozycjonery haka przeznaczone do do tworzenia perfekcyjnych zestawów bez kłopotliwego termicznego obkurczania lub innego kształtowania rurki.



KOD	KOLOR	ŚREDNICA (MM)	DŁUGOŚĆ	ILOŚĆ	KOD NAV	JEDNOSTKA SPRZEDAŻY	PLN
KICKER – LINE ALIGNER CAMO							
ACS010417	Camo	0.5	1.5m	10	—	5	21.40

KICKER – WITHY POOL CAMO

NEW 2024

- Pozycjonery haka przeznaczone do tworzenia perfekcyjnych zestawów Wity Pool bez kłopotliwego termicznego obkurczania lub innego kształtowania rurki.



KOD	KOLOR	ŚREDNICA (MM)	DŁUGOŚĆ	ILOŚĆ	KOD NAV	JEDNOSTKA SPRZEDAŻY	PLN
KICKER – WITHY POOL CAMO							
ACS010418	Camo	0.5	1.5m	10	—	5	21.40

LINE ALIGNER

- Te wstępnie uformowane tulejki to doskonałe pozycjonery haka.
- Pozycjoner ustawia wyjście przyponu naprzeciw ostrza haczyka, co zwiększa skuteczność zestawu.
- Także kąt między ostrzem haka, a przyponem staje się mniejszy, dzięki czemu rybie trudniej wypłuć przynętę.

Camfusion®



Weed Green



ACS010364 - 6/8
ACS010365 - 2/4
ACS010126 - 6/8
ACS010127 - 2/4

KOD	KOLOR	ŚREDNICA (MM)	DŁUGOŚĆ	ILOŚĆ	KOD NAV	JEDNOSTKA SPRZEDAŻY	PLN
LINE ALIGNER							
ACS010364	Camfusion	—	—	15	147738	10	21.40
ACS010365	Camfusion	—	—	15	147739	10	21.40
ACS010126	Weed Green	—	—	15	147463	10	21.40
ACS010127	Weed Green	—	—	15	147464	10	21.40

TUNGSTEN HOOKLINK WAGAS

- Ciężarki wolframowe zapewniają ciasne przyleganie przyponu do dna, co polepsza skuteczną prezentację przynęty.

Khaki



KOD	KOLOR	ŚREDNICA (MM)	DŁUGOŚĆ	ILOŚĆ	KOD NAV	JEDNOSTKA SPRZEDAŻY	PLN
TUNGSTEN HOOKLINK WAGAS							
ACS010121 (Std)	Khaki	—	—	15	147462	10	24.20

TUNGSTEN TUBE

- Rurka jest wykonana z tworzywa wymieszanego z mikrogranulkami wolframowymi, a przez to ma bardzo duży ciężar właściwy i ciasno przylega do dna jeziora, co świetnie ukrywa zestaw przed najbardziej ostrożnymi karpami.
- DŁUGOŚĆ – 2m / Internal ŚREDNICA – 0.6mm / External ŚREDNICA – 1.85mm.



KOD	KOLOR	ŚREDNICA (MM)	DŁUGOŚĆ	ILOŚĆ	KOD NAV	JEDNOSTKA SPRZEDAŻY	PLN
TUNGSTEN TUBE							
ACS010045	Please see product for specification				147401	10	52.90

TUNGSTEN PUTTY

- Wysokiej jakości pasta wolframowa, którą można formować bezpośrednio na przyponie dla zrównoważenia przynęty typu pop-up lub innej pływającej przynęty.
- Nasza rada: aby ułatwić jej formowanie na przyponie i aby ją zmiękczyć, po prostu roluj niewielki kawałek pasty w dłoniach.



KOD	KOLOR	ŚREDNICA (MM)	DŁUGOŚĆ	ILOŚĆ	KOD NAV	JEDNOSTKA SPRZEDAŻY	PLN
TUNGSTEN PUTTY							
ACS010051	Dark Green	—	—	—	147427	5	57.80
ACS010052	Dark Brown	—	—	—	147428	5	57.80

MAGGOT CLIP

- Od dawna białe robaki są jedną z najskuteczniejszych przynęt dla karpia, a ta agrałka jest idealnym sposobem na ich zamocowanie na zestawie włosowym.
- Agrałka jest szybka i prosta w użyciu – po prostu odepnij ostrze, nawlecz larwy i z powrotem zapnij.



KOD	KOLOR	ILOŚĆ	KOD NAV	JEDNOSTKA SPRZEDAŻY	PLN
MAGGOT CLIP					
ACS010152	—	20	147474	10	28.30

HOOK RIG STOP

- Przeznaczony do zestawów, w których kóleczko mocujące przynętę łatwo ślizga się i obraca na trzonku haka, zapobiegając jego wypluciu przez rybę.
- Guma stopera jest wystarczająco twarda, aby pozostać na miejscu podczas zrzucania zestawu, ale łatwo się przesunie w momencie zacinańia ryby.
- W połączeniu z naszymi wkrętami Pop-Up umożliwiają łatwe tworzenie niezwykle skutecznych zestawów typu pop-up.



KOD	KOLOR	ILOŚĆ	KOD NAV	JEDNOSTKA SPRZEDAŻY	PLN
HOOK RIG STOP					
ACS010297	—	50	147621	5	24.20

RIG RING STOP

- Stopery D-rig to silikonowe kulki, które nasuwa się na trzonek haka w celu ustalenia położenia kóleczka mocującego przynętę na trzonku. Idealne do budowy zestawów D-rig.
- Specjalny kształt zapewnia, że kóleczko nie zostanie zablokowane i może swobodnie poruszać się wzdłuż trzonka haka.

Clear



Khaki



KOD	KOLOR	ILOŚĆ	KOD NAV	JEDNOSTKA SPRZEDAŻY	PLN
RIG RING STOP					
ACS010056	Clear	10	147429	10	12.20
ACS010177	Khaki	10	147485	10	12.20

ASSORTED BAIT BAND

- Gumki do przynęt mają wiele zastosowań, w praktyce są stosowane do mocowania twardych przynęt, takich jak pellet, bezpośrednio na trzonku haka lub na zestawach typu D-rig.



KOD	KOLOR	ILOŚĆ	KOD NAV	JEDNOSTKA SPRZEDAŻY	PLN
ASSORTED BAIT BANDS					
ACS010101	Clear & Brown	45	147447	10	12.20



D-RIG POP-UP PIN

NEW 2024

- Szpilki ze stali nierdzewnej, idealne do zestawów D-rig.
- Wbij szpilkę w kulkę proteinową, zadziór na ostrzu zabezpiecza kulkę przed zsunięciem się ze szpilki nawet podczas energicznych, długich rzutów, kółeczko mocujące na trzonku haka jest zabezpieczone stoperami przed spadnięciem.
- Zalecane do przynęt twardych lub suszonych na powietrzu.



KOD	KOLOR	ILOŚĆ	KOD NAV	JEDNOSTKA SPRZEDAŻY	PLN
D-RIG POP-UP PIN					
ACS010422	—	10	—	10	22.60

POP-UP PEGS

- Łatwe i szybkie w użyciu – wkręć wkrętkę w kulkę zamiast bawić się w przewlekanie włosa.
- Kołnierzyk u nasady gwintu uniemożliwia przedostawanie się wody do wnętrza kulki, co zapobiega jej pęcznieniu przy kółeczku mocującym.
- Gruby gwint zapewnia doskonałe trzymanie kulki, zabezpieczając ją przed spadnięciem podczas zarzucania zestawu.



KOD	KOLOR	ILOŚĆ	KOD NAV	JEDNOSTKA SPRZEDAŻY	PLN
POP-UP PEGS					
ACS010284	Clear	20	147616	5	22.80



MATTHIAS FISSENEBERT

[@mf.adventureandfishing](https://www.instagram.com/mf.adventureandfishing)

BOILIE NEEDLE

KOD	KOLOR	ILOŚĆ	KOD NAV	JEDNOSTKA SPRZEDAŻY	PLN
BOILIE NEEDLE					
140900360	—	1	—	10	8.10

SEED NEEDLE

- Krótkie wzmocnione wiertło idealne do twardych przynęt.



KOD	KOLOR	ILOŚĆ	KOD NAV	JEDNOSTKA SPRZEDAŻY	PLN
BOILIE NEEDLE					
141000360	—	1	—	10	8.60

DRILL

- Do nawiercania twardych przynęt.



KOD	KOLOR	ILOŚĆ	KOD NAV	JEDNOSTKA SPRZEDAŻY	PLN
DRILL					
141300360	—	1	—	10	10.90

NEEDLE KIT

- Zestaw 3 igieł, w tym: 1 x igła do kulek, 1 x igła PVA i 1 x igła do ziaren.

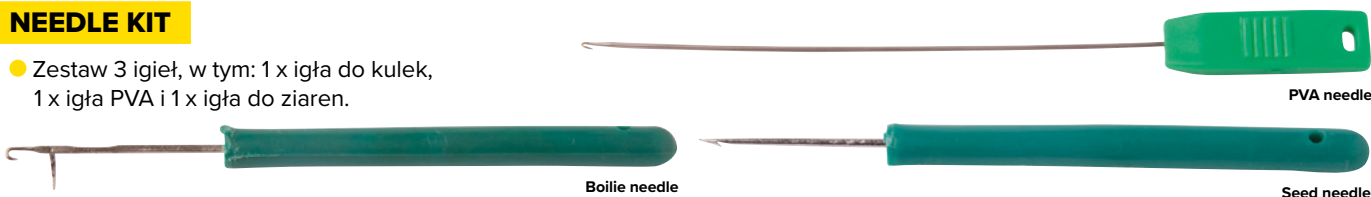

KOD	KOLOR	ILOŚĆ	KOD NAV	JEDNOSTKA SPRZEDAŻY	PLN
NEEDLE KIT					
ACC100000	—	1	147455	10	22.60

BOILIE STOPS

KOD	KOLOR	ILOŚĆ	KOD NAV	JEDNOSTKA SPRZEDAŻY	PLN
BOILIE STOPS					
141700360	Clear	1	—	10	6.50

BOILIE STOPS PACK

KOD	KOLOR	ILOŚĆ	KOD NAV	JEDNOSTKA SPRZEDAŻY	PLN
BOILIE STOPS PACK					
141800360	Orange & Clear	1	—	10	10.90

ANTI-TANGLE RIGID BENT

KOD	KOLOR	ILOŚĆ	KOD NAV	JEDNOSTKA SPRZEDAŻY	PLN
ANTI-TANGLE RIGID BENT					
139200360	Black	3	—	10	8.10

ANTI-TANGLE CLIPS

- Sztywne i elastyczne elementy tego antysplątaniowego klipsu pomagają uwolnić ciężarek w sytuacji, gdy karp zahaczy o gałąź.

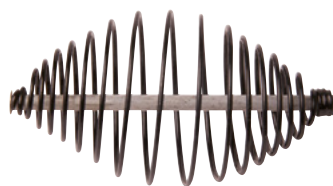

KOD	KOLOR	DŁUGOŚĆ (CM)	ILOŚĆ	KOD NAV	JEDNOSTKA SPRZEDAŻY	PLN
ANTI-TANGLE CLIPS						
ACC010027	Black	7	3	—	10	8.60
ACC010028	Black	25	3	—	10	8.60
ACC010029	Black	40	3	—	10	9.90

SPRING CAGE FEEDER XL

KOD	KOLOR	ILOŚĆ	KOD NAV	JEDNOSTKA SPRZEDAŻY	PLN
SPRING CAGE FEEDER XL					
141900360	Black	1	—	10	10.90

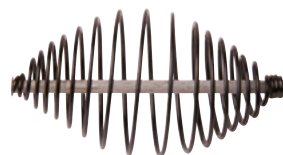
SPRING CAGE FEEDER

KOD	KOLOR	ILOŚĆ	KOD NAV	JEDNOSTKA SPRZEDAŻY	PLN
SPRING CAGE FEEDER					
142000360	Black	1	—	10	10.90

SPRING CAGE FEEDER WITH LEAD

KOD	KOLOR	ILOŚĆ	KOD NAV	JEDNOSTKA SPRZEDAŻY	PLN
SPRING CAGE FEEDER WITH LEAD					
142100360	Black	1	—	10	13.60

KRĘTLIKI

ROLLING SWIVEL

- Dostępne w wielu rozmiarach, mają perfekcyjny kształt i antyodblaskowe, matowoczarne wykończenie, aby nie płoszyły ryb.



No. 8



No. 11

KOD	WYMIARY NO.	ŚREDNICA (MM)	KSZTAŁT	ILOŚĆ	KOD NAV	JEDNOSTKA SPRZEDAŻY	PLN
ROLLING SWIVEL							
ACS290004	08	—	—	10	147405	10	12.20
ACS290003	11	—	—	10	147404	10	10.40

MICRO ROLLING SWIVEL

NEW 2024

- Mikro krętliki w rozmiarze 20 są idealne do tworzenia zestawów typu D-Rig.
- Mają perfekcyjny kształt i antyodblaskowe, matowoczarne wykończenie, aby nie płoszyły ryb.



No. 20

KOD	WYMIARY NO.	ŚREDNICA (MM)	KSZTAŁT	ILOŚĆ	KOD NAV	JEDNOSTKA SPRZEDAŻY	PLN
MICRO ROLLING SWIVEL							
ACS290023	20	—	—	10	—	10	9.90

ROLLING SWIVEL WITH RING

- Krętliki są dostępne w wielu rozmiarach, mają perfekcyjny kształt i antyodblaskowe, matowoczarne wykończenie, aby nie płoszyły ryb.



No. 8



No. 11

KOD	WYMIARY NO.	ŚREDNICA (MM)	KSZTAŁT	ILOŚĆ	KOD NAV	JEDNOSTKA SPRZEDAŻY	PLN
ROLLING SWIVEL WITH RING							
ACS290007	08	—	—	10	147408	10	18.20
ACS290006	11	—	—	10	147407	10	18.20

MICRO ROLLING SWIVEL WITH RING

NEW 2024

- Oryginalnie zaprojektowane krętliki z mikrozłączką zapewniają jak największą swobodę ruchu przyponu. Są uniwersalne, co umożliwia tworzenie różnych zestawów dennych, pop-up i zig-rig. Każdy krętlik ma antyodblaskowe, matowoczarne wykończenie, które nie płoszy ryb.



No. 20

KOD	WYMIARY NO.	ŚREDNICA (MM)	KSZTAŁT	ILOŚĆ	KOD NAV	JEDNOSTKA SPRZEDAŻY	PLN
MICRO ROLLING SWIVEL WITH RING							
ACS290024	20	—	—	10	—	10	17.30

ROLLING SWIVEL WITH SPEED LINK

- Krętliki wysokiej jakości z szybką agrafką.
- Idealnie uformowane, z matowoczarным antyodblaskowym wykończeniem aby uniknąć płoszenia ryb.



KOD	WYMIARY NO.	ŚREDNICA (MM)	KSZTAŁT	ILOŚĆ	KOD NAV	JEDNOSTKA SPRZEDAŻY	PLN
ROLLING SWIVEL WITH SPEED LINK							
ACS290013	—	—	—	10	147412	10	19.60

QC ROLLING SWIVEL

- Krętliki QC są przeznaczone do szybkiej wymiany przyponu bez konieczności obcięcia linki i ponownego wiązania węzłów.
- Idealny podczas łowienia z woreczkiem PVA, kiedy trzeba przewlec przypon przez woreczek, a następnie przypiąć go do krętlika i nasunąć na złącze gumowy stożek, aby wszystko dobrze działało.



KOD	WYMIARY NO.	ŚREDNICA (MM)	KSZTAŁT	ILOŚĆ	KOD NAV	JEDNOSTKA SPRZEDAŻY	PLN
QC ROLLING SWIVEL							
ACS290011	08	—	—	10	147410	10	19.60

QC ROLLING SWIVEL WITH RING

- Pozwala błyskawicznie wymienić przypon lub ciężarek bez ponownego wiązania zestawu. Mają również dodatkowy pierścień, zapewniający swobodę łączonym elementom.
- To idealny krętlik do sztywnych zestawów typu hinged stiff rigs.



KOD	WYMIARY NO.	ŚREDNICA (MM)	KSZTAŁT	ILOŚĆ	KOD NAV	JEDNOSTKA SPRZEDAŻY	PLN
QC ROLLING SWIVEL WITH RING							
ACS290012	08	—	—	10	147411	10	19.60

QUICK LOCK SWIVEL

- Krętliki Quicklock są szybkie i łatwe w użyciu.
- Idealne do torebek PVA, kiedy trzeba wymienić przypon. Przypony zakończone pętelką mogą być zakładane i zdejmowane szybko i bez wysiłku.



KOD	WYMIARY NO.	ŚREDNICA (MM)	KSZTAŁT	ILOŚĆ	KOD NAV	JEDNOSTKA SPRZEDAŻY	PLN
QUICK LOCK SWIVEL							
ACS290002	—	—	—	5	147403	10	24.20

SPINNER RIG SWIVEL + RING

NEW 2024

- Pozwala błyskawicznie wymienić przypon lub ciężarek w przyponie Ronnie.
- Użyj małego kawałka rurki termokurczliwej, aby zakryć połączenie i utrzymać położenie haka pod odpowiednim kątem.
- Matowe, czarne wykończenie nie płoszy ryb.



KOD	WYMIARY NO.	ŚREDNICA (MM)	KSZTAŁT	ILOŚĆ	KOD NAV	JEDNOSTKA SPRZEDAŻY	PLN
QUICK CLIP							
ACS290025	—	—	—	10	—	10	27.40

QUICK CLIP

- Agrafki Quick mają wiele zastosowań i są idealne do szybkiego mocowania różnych elementów i zestawów.



KOD	WYMIARY NO.	ŚREDNICA (MM)	KSZTAŁT	ILOŚĆ	KOD NAV	JEDNOSTKA SPRZEDAŻY	PLN
QUICK CLIP							
ACS290008	—	—	—	10	147409	10	15.00

ROUND RINGS

- Okrągłe mikrozłączki są idealne do budowy zestawów D-rig lub ze swobodnym mocowaniem przynęty (typu 360) poprzez nawleczenie łącznika z przynętą na trzonek haka i zablokowanie go za pomocą naszych stoperów.



KOD	WYMIARY NO.	ŚREDNICA (MM)	KSZTAŁT	ILOŚĆ	KOD NAV	JEDNOSTKA SPRZEDAŻY	PLN
RINGS							
ACS290015	—	3.7	Round	10	147414	10	10.40





CIĘŻARKI

Seria ciężarków w trzech różnych kształtach, pasujących do większości sytuacji wędkarskich. Super wytrzymała, matowa słabo widoczna powłoka, połączone matowe krętliki czynią je idealnymi do łowienia w czystych wodach. Krętliki mają również powiększone oczko do użytku z klipsami do ołowiu.

DISTANCE CAMO

NEW 2024

- Idealny kształt do osiągnięcia maksymalnych odległości rzutowych.



KOD	ILOŚĆ	WAGA (G)	WAGA (OZ)	KOD NAV	JEDNOSTKA SPRZEDAŻY	PLN
DISTANCE CAMO						
ACS550186	Bulk	70	2.45	—	10	10.60
ACS550187	Bulk	85	3.00	—	10	12.00
ACS550188	Bulk	100	3.50	—	10	12.50
ACS550189	Bulk	115	4.05	—	10	13.40
ACS550190	Bulk	130	4.60	—	10	14.30
ACS550191	Bulk	150	5.30	—	10	15.70

RIVER CAMO

NEW 2024

- Płaska konstrukcja z wydrążonym środkiem, wykończona chwytającymi guzkami. Szczególnie nadaje się do łowienia w rzekach lub podczas rzucania na strome zbocza.



KOD	ILOŚĆ	WAGA (G)	WAGA (OZ)	KOD NAV	JEDNOSTKA SPRZEDAŻY	PLN
RIVER CAMO						
ACS550192	Bulk	110	3.90	—	10	12.90
ACS550193	Bulk	145	5.10	—	10	15.20
ACS550194	Bulk	180	6.30	—	10	17.50
ACS550195	Bulk	215	7.55	—	10	19.40
ACS550196	Bulk	250	8.80	—	10	23.00

PEAR CAMO

NEW 2024

- Wiele kształtów aplikacji dla wielu różnych sytuacji połowowych.



KOD	ILOŚĆ	WAGA (G)	WAGA (OZ)	KOD NAV	JEDNOSTKA SPRZEDAŻY	PLN
PEAR CAMO						
ACS550197	Bulk	55	1.90	—	10	9.70
ACS550198	Bulk	70	2.45	—	10	10.60
ACS550199	Bulk	85	3.00	—	10	12.00
ACS550200	Bulk	100	3.50	—	10	12.90
ACS550201	Bulk	115	4.05	—	10	13.40

DISTANCE

- Te ciężarki w torpedowatym kształcie są idealne do długich i celnych rzutów.
- Pokryte odporną na uderzenia gumową powłoką z nadrukowanym oznaczeniem masy.



KOD	ILOŚĆ	WAGA (G)	WAGA (OZ)	KOD NAV	JEDNOSTKA SPRZEDAŻY	PLN
DISTANCE						
ACS550030	Bulk	50	1.80	147465	12	8.80
115960361	Bulk	60	2.10	147340	12	8.80
257070361	Bulk	70	2.45	147341	12	8.80
ACS550032	Bulk	80	2.80	147466	12	8.80
258090361	Bulk	90	3.15	147342	12	11.50
259100361	Bulk	100	3.50	147343	12	11.50
260110361	Bulk	110	3.90	147344	12	11.50
261130361	Bulk	130	4.60	147345	12	14.30
262150361	Bulk	150	5.30	147346	12	14.30

TRILOBE

- Doskonały do długich rzutów. Płaskie boki zapobiegają staczaniu się i pomagają w szybkim wznoszeniu się ku powierzchni podczas zwijania linki.
- Pokryty odporną na uderzenia gumową powłoką z nadrukowanym oznaczeniem masy.



KOD	ILOŚĆ	WAGA (G)	WAGA (OZ)	KOD NAV	JEDNOSTKA SPRZEDAŻY	PLN
TRILOBE						
ACS550034	Bulk	50	1.80	147467	12	8.80
116060361	Bulk	60	2.10	147352	12	8.80
269070361	Bulk	70	2.45	147353	12	8.80
ACS550036	Bulk	80	2.80	147468	12	8.80
270090361	Bulk	90	3.15	147354	12	11.50
271100361	Bulk	100	3.50	147355	12	11.50
272110361	Bulk	110	3.90	147356	12	11.50

FEATURE FINDING LEAD

- Te specjalistyczne ciężarki wyposażone są w cztery "sondy", które ciągnięte po dnie łowiska przekazują drgania na szczytówkę wędziska.



KOD	WAGA (G)	WAGA (OZ)	ILOŚĆ	KOD NAV	JEDNOSTKA SPRZEDAŻY	PLN
FEATURE FINDING LEAD						
ACS550101	112	4	1	147492	3	22.80
ACS550102	140	5	1	147572	3	27.40

BACK LEAD

- Ma kształt stożka z płaską podstawą, dzięki czemu jest idealny do zatapiania linki pod szczytówką. Dostarczany z klipsem o niskim współczynniku tarcia.



KOD	WAGA (G)	WAGA (OZ)	ILOŚĆ	KOD NAV	JEDNOSTKA SPRZEDAŻY	PLN
BACK LEAD						
ACS550000	20	0.70	1	147388	10	9.50
ACS550021	40	1.40	1	147389	10	12.00

BACK LEAD CLIPS

- Idealny do mocowania naszego ciężarka Back Lead Disc.
- Po prostu zawieś ciężarek na mniejszym uszku i nasuń na złącze tulejkę.
- Następnie załóż klips z ciężarkiem na linkę główną i zatop ją pod szczytówką.



KOD	WAGA (G)	WAGA (OZ)	ILOŚĆ	KOD NAV	JEDNOSTKA SPRZEDAŻY	PLN
BACK LEAD CLIPS						
ACS010130	—	—	5	147469	10	13.40

METHOD FEEDER

- Wysokiej jakości koszyczek do Metody.
- Otwarty koszyczek z trzema żebrami ma ciężarek umieszczony z jednej strony, więc można mieć pewność, że przynęta umieszczona po przeciwnej stronie będzie za każdym razem perfekcyjnie zaprezentowana.



KOD	WAGA (G)	WAGA (OZ)	ILOŚĆ	KOD NAV	JEDNOSTKA SPRZEDAŻY	PLN
METHOD FEEDER						
130040360	40	1.40	1	147293	10	19.10
NEW 2024 ACS550202	60	2.10	1	—	10	22.60
NEW 2024 ACS550203	80	2.8	1	—	10	27.20

SOLURON PVA



SOLURON PVA TUBE

NEW 2024

- Tunel PVA Soluron jest wykonany z najwyższej jakości siatki PVA.
- Siatka jest mocna, antypoślizgowa, a lejkowaty dyspenser-napełniacz ułatwia szybkie wypełnienie jej zanętą bez strat. Doskonale nadaje się do mieszanek stick-mix, kruszonych kulek proteinowych, zanęty gruntowej, białych robaków i innych.
- Po wyczerpaniu zapasu siatki na dyspenserze można osobno dokupić siatkę na szpuli.
- Siatka PVA 10 m wstępnie rozszerzona na dyspenserze.
- Dołączony tłok do zanęty. Opakowanie w formie szczelnej tuby.
- Czas rozpuszczania siatki ok. 2 minut w wodzie w 20°C
- Dostępna w trzech średnicach: 30, 22 i 14 mm.



KOD	DŁUGOŚĆ (M)	ŚREDNICA (MM)	WYMIARY	ILOŚĆ	KOD NAV	JEDNOSTKA SPRZEDAŻY	PLN
SOLURON PVA TUBE							
ACS010423	7	14	—	1	—	5	50.20
ACS010424	7	22	—	1	—	5	50.20
ACS010425	7	30	—	1	—	5	50.20

SOLURON PVA TUBE REFILL

- Szpule do napełniania tuneli siatkowych PVA Soluron są idealne dla wędkarzy, którzy mają już tłoki i dyspensery-napełniacze Soluron.
- Czas rozpuszczania ok. 2 minuty w wodzie w 20°C.
- Zapasowe siatkowe tunele na szpulkach są dostępne w długościach 5 i 10 m oraz w średnicach: 30, 22 i 14 mm.



KOD	DŁUGOŚĆ (M)	ŚREDNICA (MM)	WYMIARY	ILOŚĆ	KOD NAV	JEDNOSTKA SPRZEDAŻY	PLN
SOLURON PVA TUBE REFILL							
ACS010058	5	14	—	1	147438	5	36.40
ACS010059	5	22	—	1	147439	5	36.40
ACS010060	5	30	—	1	147440	5	36.40

SOLURON PVA STRING

- Nić PVA Soluron jest niezwykle uniwersalna.
- Idealna do wiązania woreczków PVA, mocowania kulek, a nawet wiązania zestawów back rig do długich rzutów.



KOD	DŁUGOŚĆ (M)	ŚREDNICA (MM)	WYMIARY	ILOŚĆ	KOD NAV	JEDNOSTKA SPRZEDAŻY	PLN
SOLURON PVA STRING							
151500361	20	—	L	1	147366	5	11.50

SOLURON PVA BAG FAST

NEW 2024

- Wykonane z wysokiej jakości folii woreczki PVA są wytrzymałe i nie pękają. Nie pozostawiają tzw “glutów”.
- Dwie wersje o różnym czasie rozpuszczania: Fast Melt - na zimne wody, idealna na późną jesień, zimę i wczesną wiosnę.
- Polecane również do stosowania w głębszych wodach, pozwalają uniknąć rozpuszczenia woreczka, zanim dotrze do dna .



KOD	WYMIARY (MM) (W x H)	ILOŚĆ	KOD NAV	JEDNOSTKA SPRZEDAŻY	PLN
SOLURON PVA BAG FAST					
ACS010426	60 x 120	15	—	5	13.40
ACS010427	70 x 150	15	—	5	13.40
ACS010428	85 x 150	15	—	5	13.40

SOLURON PVA BAG SLOW

NEW 2024

- Wykonane z wysokiej jakości folii woreczki PVA są wytrzymałe i nie pękają. Nie pozostawiają tzw “glutów”.
- Dwie wersje o różnym czasie rozpuszczania: Slow Melt - na ciepłe wody, najlepiej stosować od późnej wiosny do wczesnej jesieni.
- Polecane również do stosowania w głębszych wodach, pozwalają uniknąć rozpuszczenia woreczka, zanim dotrze do dna .



KOD	WYMIARY (MM) (W x H)	ILOŚĆ	KOD NAV	JEDNOSTKA SPRZEDAŻY	PLN
SOLURON PVA BAG SLOW					
ACS010429	60 x 120	15	—	5	13.40
ACS010430	70 x 150	15	—	5	13.40
ACS010431	85 x 150	15	—	5	13.40

SOLURON PVA TAPE

- Taśma PVA Soluron doskonale nadaje się do nawlekania kulek proteinowych.
- Jest wykonana z PVA najwyższej jakości, a jej płaski profil zapewnia na tyle duże tarcie, że nawleczone kulki nie przemieszczają się podczas rzutu i pozostają oddalone od siebie.



KOD	DŁUGOŚĆ (M)	ŚREDNICA (MM)	WYMIARY	ILOŚĆ	KOD NAV	JEDNOSTKA SPRZEDAŻY	PLN
SOLURON PVA TAPE							
151800361	20	10	—	1	147369	5	20.50

SOLURON PVA CIĘŻARER STARTER PACK

- W zestawie 2 rozmiary napełniaczy i pierścieni blokujących.
- Doskonale dopasowane i łatwe w użyciu.
- Idealne do wykonywania ciasno zapakowanych woreczków PVA do długich rzutów.
- Zapasowe woreczki pasujące do napełniaczy: rozmiar 1 x 10 i rozmiar 2 x 10.



KOD	DŁUGOŚĆ (MM)	SZEROKOŚĆ (MM)	WYMIARY	IŁOŚĆ	KOD NAV	JEDNOSTKA SPRZEDAŻY	PLN
SOLURON PVA CIĘŻARER STARTER PACK							
ACS010215	—	—	M+L Shovel	20	147573	5	34.50

SOLURON CIĘŻARER BAGS

- Zapasowe woreczki PVA dopasowane do napełniaczy.



KOD	DŁUGOŚĆ (MM)	SZEROKOŚĆ (MM)	WYMIARY	IŁOŚĆ	KOD NAV	JEDNOSTKA SPRZEDAŻY	PLN
CIĘŻARER BAGS							
ACS010216	—	—	1	20	147574	5	18.20
ACS010217	—	—	2	20	147575	5	18.20

SOLURON PVA BAG FUNNEL CIĘŻARER

- Napełniacz w kształcie lejka, który dzięki szerokiej części wlotowej umożliwia łatwe i szybkie wypełnianie woreczków PVA bez strat.
- Posiada z boku szczelinę, przez którą można łatwo wyjąć przypon po wypełnieniu woreczka. Jaskrawy żółty kolor.



KOD	DŁUGOŚĆ (MM)	SZEROKOŚĆ (MM)	WYMIARY	IŁOŚĆ	KOD NAV	JEDNOSTKA SPRZEDAŻY	PLN
SOLURON PVA BAG FUNNEL CIĘŻARER							
ACS010159	—	—	—	—	147475	3	18.20



SOLURON PVA

LOADER STARTER PACK

Contents: 1x Large Loader
10x Size L Bags, 10x Size S Bags
Contient : 1 chargeur en taille L, 1 chargeur en taille S,
10 sacs en taille L, 10 sacs en taille S.

SHRINK WRAP BOILIE GUARD

- Po prostu umieść kulkę proteinową w ochroniaczu, a następnie podgrzewaj go gorącą parą wodną, aż się obkurczy na kulce.
- Otwory w ochroniaczu umożliwiają wydostawanie się aromatu kulki na zewnątrz.
- Dostępny w 2 rozmiarach: 15/20 mm i 20/25 mm



KOD	DŁUGOŚĆ (MM)	SZEROKOŚĆ (MM)	WYMIARY	ILOŚĆ	KOD NAV	JEDNOSTKA SPRZEDAŻY	PLN
SHRINK WRAP BOILIE GUARD							
845000361	—	15 & 20	—	10	147309	10	22.80
846000361	—	20 & 25	—	10	147310	10	25.10

NET PROTECTOR

- Przynętę owija się siatką, aby ją chronić przed rakami i niepożądanymi gatunkami małych ryb.
- Po ciasnym owinięciu przynęty należy związać siatkę nicią do przynęty.
- Końcówkę siatki przy węźle można zabezpieczyć przez jej nadtopienie w płomieniu zapalniczki gazowej.



KOD	DŁUGOŚĆ (MM)	SZEROKOŚĆ (MM)	WYMIARY	ILOŚĆ	KOD NAV	JEDNOSTKA SPRZEDAŻY	PLN
NET PROTECTOR							
844000361	—	—	—	—	147308	3	11.30

SPRZĘT DO NECENIA



MAGNUM THROWING STICK NEW 2024

- Wykonana z ultralekkiego włókna węglowego 3K, które pomaga uniknąć przeciążenia ramion i barków, szczególnie podczas intensywnego nęcenia.
- Wygodny uchwyt pomaga uniknąć przekręcenia się rury w rękę podczas użytkowania. Dodatkowo wykończona paskiem na nadgarstek. Dostarczana w etui z neoprenu.
- Dostępna w dwóch rozmiarach: Large — do kulek do 22 mm
XLarge — do kulek do 26 mm

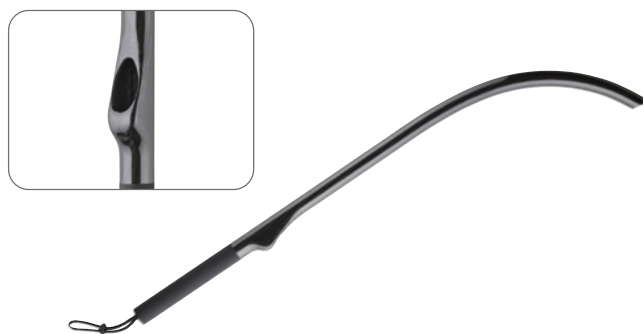

KOD	WAGA (GR)	ROZMIAR PRZYŃĘTY (MM)	KOD NAV	JEDNOSTKA SPRZEDAŻY	PLN
MAGNUM THROWING STICK					
ACS010432 (L)	118	22	—	1	413.80
ACS010433 (XL)	122	26	—	1	436.80

**ALUMINIUM THROWING STICK**

- Przeznaczona do kulek proteinowych o średnicy do 20 mm.
- Ergonomiczny uchwyt.
- Wyposażona w rowki odprowadzające wodę i powietrze.



KOD	WAGA (G / KG)	ROZMIAR PRZYŃĘTY (MM)	KOD NAV	JEDNOSTKA SPRZEDAŻY	PLN
ALUMINIUM THROWING STICK					
ACC010043	—	16-20	147669	1	86.80

PVC THROWING STICK

- Dostępne w dwóch rozmiarach, przeznaczone do kulek proteinowych o średnicy do 30 mm.
- Ergonomiczny uchwyt.



KOD	WAGA (G / KG)	ROZMIAR PRZYŃĘTY (MM)	KOD NAV	JEDNOSTKA SPRZEDAŻY	PLN
PVC THROWING STICK					
142400360	—	16-20	147337	1	66.10
142500360	—	26-30	147338	1	68.80

CATAPULT

KOD	KOD NAV	JEDNOSTKA SPRZEDAŻY	PLN
CATAPULT			
142300360	147336	3	30.90

BAITING KIT



Zestaw składa się z:

- Procy.
- Rury do kulek.
- Rakiety zanętowej.
- Markera.



KOD	KOD NAV	JEDNOSTKA SPRZEDAŻY	PLN
BAITING KIT			
ACC010001	147437	1	130.20



CÉDRIC LEVEL 
 @cedric_level

DISTANCE STICKS

NEW 2024

- Zaprojektowane, aby łatwo mierzyć odległość połowu, wspomagają spójne i dokładne rzuty.
- Składają się z dwóch podpórek z czarnego aluminium o długości 60 cm, z bardzo mocnymi końcówkami, dzięki czemu można je wbić w ziemię lub użyć końcówek w kształcie świdra, aby je wkręcić.
- Dodatkową praktyczną cechą jest taśma odblaskowa wokół czubka, dzięki czemu są doskonale widoczne w nocy.
- Dostarczane z linką dystansową i torbą transportową.



Grooves

KOD	WAGA (KG)	DŁUGOŚĆ (CM)	KOD NAV	JEDNOSTKA SPRZEDAŻY	PLN
DISTANCE STICKS					
ACS010441	0.30	60	—	1	78.00



BAITING SHOVEL

- Lekka szufelka do nęcenia z karbonowym rękawem.
- Wkręcana główka dla oszczędności miejsca.
- Wzmocniony uchwyt EVA.



KOD	WAGA (G / KG)	ROZMIAR PRZYŃĘTY (MM)	DŁUGOŚĆ (CM)	KOLOR	KOD NAV	JEDNOSTKA SPRZEDAŻY	PLN
BAITING SHOVEL							
ACS010161 (L)	—	—	—	—	147477	1	101.00
ACS010439 (S)	—	—	—	—	—	1	68.80

NEW 2024

BAITING SCOOP HANDLE

- Wykonana z ultramocnego włókna szklanego i wyposażona w dwuręczny uchwyt. Wystarczy przykręcić łyżkę zanętową do gwintowanego końca rękojeści. Sprzedawana bez łyżki.



KOD	WAGA (G / KG)	ROZMIAR PRZYŃĘTY (MM)	DŁUGOŚĆ (CM)	KOLOR	KOD NAV	JEDNOSTKA SPRZEDAŻY	PLN
BAITING SCOOP HANDLE							
697003360	—	—	35	Black	147306	1	45.80

BAIT SCOOP HEAD

- Wykonana z ultrawyrzynałego tworzywa ABS. Wystarczy przykręcić łyżkę zanętową do gwintowanego końca rękojeści.
- Sprzedawana bez rękojeści.



KOD	WAGA (G / KG)	ROZMIAR PRZYŃĘTY (MM)	DŁUGOŚĆ (CM)	KOLOR	KOD NAV	JEDNOSTKA SPRZEDAŻY	PLN
BAIT SCOOP HEAD							
695001360	—	—	—	Black	147305	1	55.00

ONE PIECE SCOOP

NEW 2024

- Wykonana z bardzo mocnego formowanego ABS, ta prosta i ekonomiczna jednoczęściowa szufelka jest idealna do nęcenia z łodzi.



KOD	WAGA (G / KG)	ROZMIAR PRZYŃĘTY (MM)	DŁUGOŚĆ (CM)	KOLOR	KOD NAV	JEDNOSTKA SPRZEDAŻY	PLN
ONE PIECE SCOOP							
ACS010438	—	—	—	Black	—	5	27.40

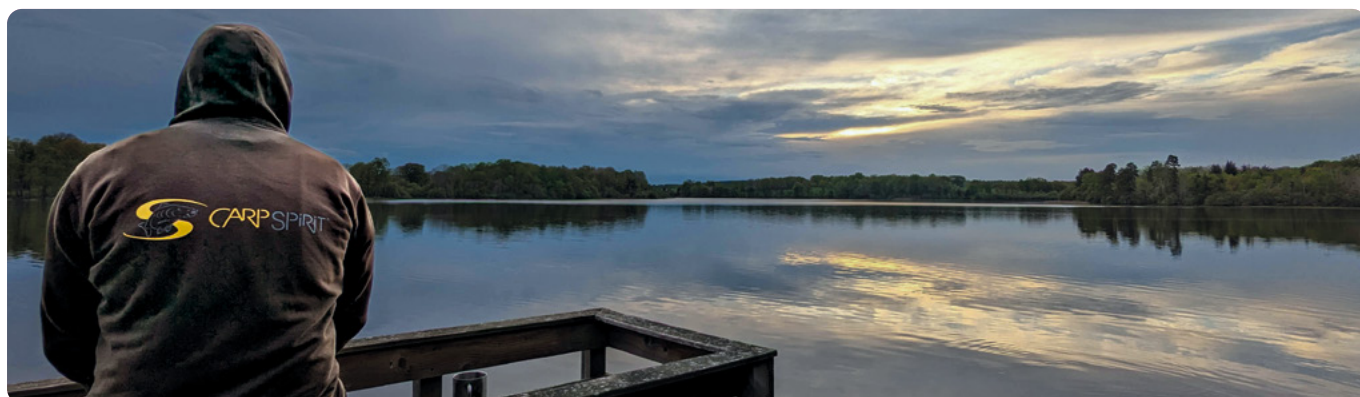

SQUARE BUCKET

NEW 2024

- Kwadratowe wiadro na przynęty maksymalizuje objętość. Idealne do transportu kulek proteinowych, nasion i pelletu zarówno w stanie mokrym, jak i suchym.
- Przezroczysta osłona pozwala zobaczyć przynętę. Wytrzymała rączka z uchwytem. Dwa modele - 10L i 17L



KOD	POJEMNOŚĆ (L)	ŚREDNICA (MM)	WYMIARY (CM)	KOD NAV	JEDNOSTKA SPRZEDAŻY	PLN
SQUARE BUCKET						
ACS010442	10	—	—	—	1	59.40
ACS010443	17	—	—	—	1	68.60

TRIPOD SQUARE BUCKET STAND

NEW 2024

- Przeznaczony do stosowania podczas łowienia pod wodą, szczególnie przydatny przy nakładaniu dużych ilości przynęty.
- Konstrukcja poprawia celność pomagając uniknąć ciągłego poruszania się podczas przeładowywania rakiety.
- Najlepiej używać z kwadratowym lub prostokątnym wiadrem. Wykonany ze stalowej ramy lakierowanej na czarno, połączony z regulowanymi nogami i uchwytem na wędkę, łopatę lub ręcznik. Dostarczany we własnej walizce.
- Tworzy idealny zestaw z kwadratowym wiadrem Carp Spirit 10 i 17 l.



KOD	WYMIARY (CM)	KOD NAV	JEDNOSTKA SPRZEDAŻY	PLN
TRIPOD SQUARE BUCKET STAND				
ACS010444	31x27.5	—	1	275.80

BUCKET

- Wysokiej jakości waderko na przynęty, doskonałe do kulek proteinowych, nasion i peletu, zarówno mokrego jak i suchego.
- Pojemność 18 litrów.



KOD	POJEMNOŚĆ (L)	ŚREDNICA (MM)	WYMIARY (CM)	KOD NAV	JEDNOSTKA SPRZEDAŻY	PLN
BUCKET						
ACS010372	18	—	—	147748	1	50.40

TRIPOD BUCKET STAND

- Wykonany z lekkiego aluminium.
- Składany.
- Regulowana długość nóg od 0,9 do 1,3m.
- Sprzedawany osobno.



KOD	POJEMNOŚĆ (L)	ŚREDNICA (MM)	WYMIARY (CM)	KOD NAV	JEDNOSTKA SPRZEDAŻY	PLN
TRIPOD BUCKET STAND						
ACS010373	—	32.5	—	147749	1	298.80

BUCKET AND COVER

- Wysokiej jakości waderko na przynęty, doskonałe do kulek proteinowych, nasion i peletu, zarówno mokrego jak i suchego.
- Pojemność 13,2 litra.



KOD	POJEMNOŚĆ (L)	ŚREDNICA (MM)	WYMIARY (CM)	KOD NAV	JEDNOSTKA SPRZEDAŻY	PLN
BUCKET AND COVER						
020210362	13.2	—	—	147296	1	48.10

FOLDABLE BUCKET

- Bardzo praktyczne wiaderko z wodoodpornego PVC.
- Zajmuje po złożeniu mało miejsca.



KOD	POJEMNOŚĆ (L)	ŚREDNICA (MM)	WYMIARY (CM)	KOD NAV	JEDNOSTKA SPRZEDAŻY	PLN
FOLDABLE BUCKET						
ACS140008	6	—	—	147487	1	59.60

SET OF 4 POP-UP/DIP POTS

- Idealny do przechowywania pop-upów i nasączonych przynęt.
- Pokrywa wyposażona w uszczelkę O-ring, zapewniająca całkowitą szczelność podczas transportu.



KOD	POJEMNOŚĆ (L)	ŚREDNICA (MM)	WYMIARY (CM)	KOD NAV	JEDNOSTKA SPRZEDAŻY	PLN
SET OF 4 POP-UP/DIP POTS						
ACS140006	—	—	—	147482	5	35.70



A.L.S MARKER

- Zintegrowane czujniki wody i rezystory zmierzchowe (LDR) współpracują ze sobą, dzięki czemu jasne czerwone diody (LED) włączają się automatycznie po zetknięciu markera z wodą i o zmroku.
- Pracuje na 2x baterie AA.
- Do 100 godzin czasu pracy.

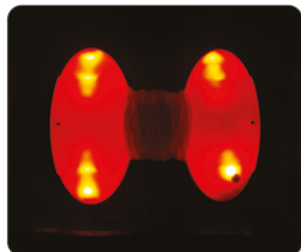

KOD	KOLOR	KOD NAV	JEDNOSTKA SPRZEDAŻY	PLN
A.L.S MARKER				
ACS010385	Orange	147795	1	137.80

STATIC MARKER

- Markery samogruntujące to świetny sposób oznaczenia ciekawego miejsca z łodzi.
- Mają dużą wyporność i jaskrawy kolor. Aby oznaczyć wybrane miejsce, załóż spory ciężarek na zatraskowy łącznik i wyrzuć go wraz z markerem za burtę.



KOD	WYMIARY (CM)	KOLOR	KOD NAV	JEDNOSTKA SPRZEDAŻY	PLN
STATIC MARKER					
ACS010382	12x10.8	Orange	147794	3	31.10



BOILIE ROLLING TABLE

- Antypoślizgowa podstawa.
- Do przygotowywania kulek w rozmiarach 14, 16, 18 i 20 mm.

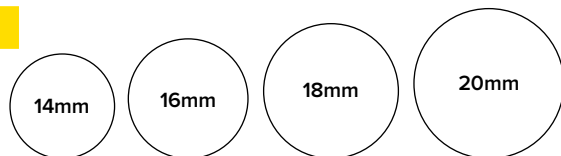

KOD	POJEMNOŚĆ (L)	ŚREDNICA (MM)	WYMIARY (CM)	KOD NAV	JEDNOSTKA SPRZEDAŻY	PLN
BOILIE ROLLING TABLE						
938000361	—	14	—	147313	1	179.20
939000361	—	16	—	147314	1	179.20
940000361	—	18	—	147315	1	179.20
941000361	—	20	—	147316	1	179.20

PNEUMATIC ALUMINIUM BAIT GUN

- Mocna i lekka konstrukcja aluminiowego cylindra.
- Regulowany zawór ciśnieniowy.
- Dostarczany z dyszą, którą można przyciąć do dowolnego rozmiaru - dodatkowe dysze sprzedawane osobno.
- Pojemność 0,75L. Maksymalne ciśnienie wejściowe 145 psi.



KOD	POJEMNOŚĆ (L)	ŚREDNICA (MM)	WYMIARY (CM)	KOD NAV	JEDNOSTKA SPRZEDAŻY	PLN
PNEUMATIC ALUMINIUM BAIT GUN						
945000361	0.6	—	—	147318	1	643.80

MANUAL ALUMINIUM BAIT GUN

- Zawiera tubę 0,7 l do wstrzykiwania przynęty.
- Mocna i lekka konstrukcja aluminiowego cylindra.
- Dostarczany z dyszą, którą można przyciąć do dowolnego rozmiaru - dodatkowe dysze sprzedawane osobno.



KOD	POJEMNOŚĆ (L)	ŚREDNICA (MM)	WYMIARY (CM)	KOD NAV	JEDNOSTKA SPRZEDAŻY	PLN
MANUAL ALUMINIUM BAIT GUN						
944000361	0.7	—	—	147317	1	252.80

BAIT GUN NOZZLE

- Kalibrowana dysza ułatwiająca uzyskanie pożądanej średnicy kulek.



KOD	KOD NAV	JEDNOSTKA SPRZEDAŻY	PLN
BAIT GUN NOZZLE			
946000361	147319	5	18.20

BAIT CRUSHER

NEW 2024

- W tej wersji kruszarki do zanęt zastosowano wzmocnione metalowe zęby, które ułatwiają kruszenie nawet twardych przynęt, takich jak orzechy i nasiona..



KOD	WAGA (G / KG)	ROZMIAR UP TO (MM)	DŁUGOŚĆ (CM)	KOLOR	KOD NAV	JEDNOSTKA SPRZEDAŻY	PLN
BAIT CRUSHER							
ACS010437	—	—	—	—	—	1	114.60

AKCESORIA



REMOTE LED BIVVY LIGHT

- 21 cm długości – szeroka wiązka światła
- 5 rodzajów świecenia:
 - białe – pełna moc (do 8 godzin)
 - białe – oszczędzanie energii (do 60 godzin)
 - czerwone – pełna moc
 - czerwone – oszczędność energii
 - czerwone S.O.S.
- Funkcja banku energii USB – Li-jon 3.7 V, 2000 mAh.
- 2 pętle do podwieszania.
- Mogą być stosowane z klipsami magnetycznymi Bivvy.
- Wskaźnik poziomu naładowania baterii.
- Funkcja zdalnego sterowania – zasięg do 15m.
- W zestawie przewód USB i smycz.

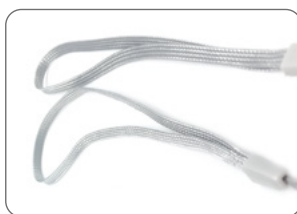

KOD	KOLOR	ŚREDNICA (MM)	WYMIARY (CM) LxWxD	WYMIARY (MM)	WYMIARY (MM)	WYMIARY (MM)	WYMIARY (MM)	WYMIARY (MM)	KOD NAV	JEDNOSTKA SPRZEDAŻY	PLN
REMOTE LED BIVVY LIGHT											
ACS380010	–	–	–	–	–	–	–	–	147787	1	229.80



SINGLE / DOUBLE TERMINAL TACKLE BOX

- Szttywne pudełko do zestawów i akcesoriów.
- Przyciemniana pokrywa.

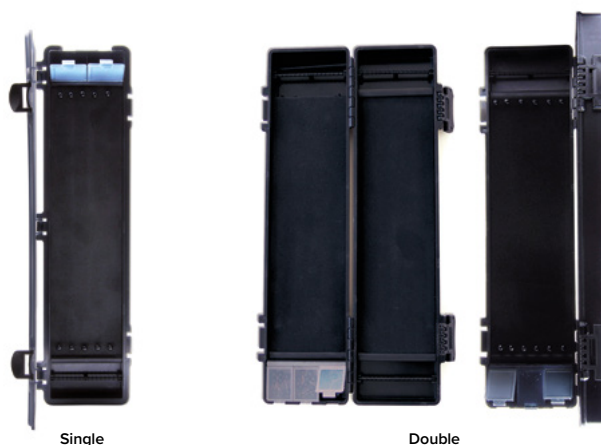

Single

Double

KOD	KOLOR	ŚREDNICA (MM)	WYMIARY (CM) LxWxD	WYMIARY (MM)	ILOŚĆ	KOD NAV	JEDNOSTKA SPRZEDAŻY	PLN
TERMINAL TACKLE BOX								
ACS140005 (S)	—	—	34 x 9.5 x 2.5	—	—	147478	1	38.50
126000360 (D)	—	—	34 x 9.5 x 4.5	—	—	147329	1	63.30

TACKLE BOX SET

- Bardzo praktyczny zestaw do przechowywania wszystkich akcesoriów, linek i elementów zestawów końcowych.
W zestawie:
 - 1 duże pudełko z przestawianymi przegródkami
 - 1 małe pudełko z 2 przegródkami
 - 2 małe pudełka z 3 przegródkami
 - 2 małe pudełka z 4 przegródkami
 - 1 pudełko na element zestawów.
- Przyciemniana pokrywa chroniąca akcesoria przed słońcem.



x1 – small 2 section box

x2 – small 3 section boxes

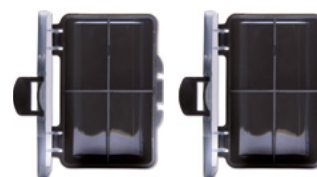

x2 – small 4 section boxes



Large main tackle box with adjustable dividers x1

KOD	KOLOR	ŚREDNICA (MM)	WYMIARY (CM) LxWxD	WYMIARY (MM)	ILOŚĆ	KOD NAV	JEDNOSTKA SPRZEDAŻY	PLN
TACKLE BOX SET								
ACS140002	—	—	36 x 30	—	—	147450	1	137.80

ODZIEŻ & WODERY



T-SHIRT

- Lekki i chłodny
- Zielona koszulka - 100% bawełna.
- Grafitowa koszulka - 60% poliester/40% bawełna. Koszulka 180g.
- Nadrukowane logo z przodu (zielony i grafitowy). Nadrukowane logo z tyłu (tylko zielony).
- Haftowane logo na rękawie.
- Dostępna w rozmiarach S/M/L/XL/XXL.



KOD	KOLOR	ROZMIAR	KOD NAV	JEDNOSTKA SPRZEDAŻY	PLN
T-SHIRTS					
ACS680085	Green	S	147913	1	77.10
ACS680072	Green	M	147900	1	77.10
ACS680073	Green	L	147901	1	77.10
ACS680074	Green	XL	147902	1	77.10
ACS680086	Green	XXL	147914	1	77.10
ACS680081	Charcoal	S	147909	1	77.10
ACS680066	Charcoal	M	147894	1	77.10
ACS680067	Charcoal	L	147895	1	77.10
ACS680068	Charcoal	XL	147896	1	77.10
ACS680082	Charcoal	XXL	147910	1	77.10

HOODIE

- 60% poliester/40% bawełna.
- 280 g/m².
- Nadrukowane logo z przodu (zielony i grafitowy).
- Nadrukowane logo z tyłu (tylko zielony).
- W pełni wyściełany kaptur z regulacją sznurkiem
- Formowana gumowa plakietka na rękawie.
- Nadmiarowo długa, aby zmniejszyć „wznoszenie się” podczas rzutu.
- Dostępna w rozmiarach S/M/L/XL/XXL.



KOD	KOLOR	ROZMIAR	KOD NAV	JEDNOSTKA SPRZEDAŻY	PLN
HOODIES					
ACS680087	Green	S	147915	1	173.70
ACS680075	Green	M	147903	1	173.70
ACS680076	Green	L	147904	1	173.70
ACS680077	Green	XL	147905	1	173.70
ACS680088	Green	XXL	147916	1	173.70
ACS680083	Charcoal	S	147911	1	173.70
ACS680069	Charcoal	M	147897	1	173.70
ACS680070	Charcoal	L	147898	1	173.70
ACS680071	Charcoal	XL	147899	1	173.70
ACS680084	Charcoal	XXL	147912	1	173.70

JOGGERS

- 60% poliester/40% bawełna.
- 280 g/m2.
- 2x zapinane na zamek przednie kieszenie.
- 1x tylna kieszeń zapinana na zamek.
- Elastyczny pas z regulacją za pomocą sznurka. Elastyczne kostki.
- Wyszywane logo na tylnej kieszeni. Formowane gumowe logo na nogawce.
- Dostępna w rozmiarach S/M/L/XL/XXL.



KOD	OPIS	KOLOR	ROZMIAR	KOD NAV	JEDNOSTKA SPRZEDAŻY	PLN
JOGGERS						
ACS680089	Joggers	Green	S	147917	1	160.80
ACS680078	Joggers	Green	M	147906	1	160.80
ACS680079	Joggers	Green	L	147907	1	160.80
ACS680080	Joggers	Green	XL	147908	1	160.80
ACS680090	Joggers	Green	XXL	147918	1	160.80



RAPHAËL BIAGINI 

 @rnb_fish4carp

CAPS

- Szeroka gama nakryć głowy, które zaspokoją wszystkie gusta i style.
- Czapka dostępna w ofercie na chłodniejsze miesiące.



ACS680058



ACS680061



ACS680062



ACS680063

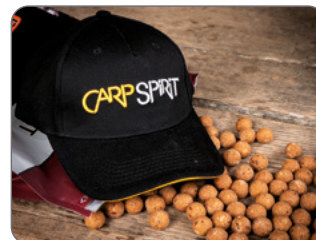

ACS680064

KOD	OPIS	KOLOR	ROZMIAR	KOD NAV	JEDNOSTKA SPRZEDAŻY	PLN
CAPS						
ACS680062	Baseball – CS Trilobe Logo	Green	Jeden Rozmiar	147879	1	55.00
ACS680063	Baseball – 3D Logo	Green	Jeden Rozmiar	147880	1	55.00
ACS680064	Baseball – CS Deluxe	Black	Jeden Rozmiar	147881	1	55.00
ACS680058	Baseball	Black	Jeden Rozmiar	147721	1	36.60



DAVE SPENCE 

 @dynamite_dave_spence



- Idealne do łądowania, wypuszczania ryb i fotografowania ryb, a także znajdowania miejscówek i ńęcenia. Wykonane z PVC o grubości 0,8 mm i wyposażone w buty z PCW o ząbkowanej podeszwie, wodoodporną przednią kieszeń, żółte elastyczne szelki i elastyczny pasek.



KOD	OPIS	ROZMIAR	KOD NAV	JEDNOSTKA SPRZEDAŻY	PLN
WADERS					
ACS680091	PVC 0.8mm	38	—	1	409.40
ACS680092	PVC 0.8mm	39	—	1	409.40
ACS680093	PVC 0.8mm	40	—	1	409.40
ACS680094	PVC 0.8mm	41	—	1	409.40
ACS680095	PVC 0.8mm	42	—	1	409.40
ACS680096	PVC 0.8mm	43	—	1	409.40
ACS680097	PVC 0.8mm	44	—	1	409.40
ACS680098	PVC 0.8mm	45	—	1	409.40
ACS680099	PVC 0.8mm	46	—	1	409.40
ACS680100	PVC 0.8mm	47	—	1	409.40

BARTEK ZAJAC 🇵🇱
@bartek_zajac_carpfishing



SZYMON GAJDA 🇵🇱



TYMOTEUSZ WESOŁOWSKI 🇵🇱
@tymoteusz_carp_angler



SEBASTIAN ZEMAN 🇵🇱



PIOTR CHAMOT 🇵🇱



MICHAŁ MARCHEWKA 🇵🇱



BARTEK ZAJĄC 🇵🇱
@bartek_zajac_carpfishing



STANISŁAW BISTYGA 🇵🇱



PAWEŁ MAŚKO 🇵🇱



TYMOTEUSZ WESOŁOWSKI 🇵🇱
@tymoteusz_carp_angler

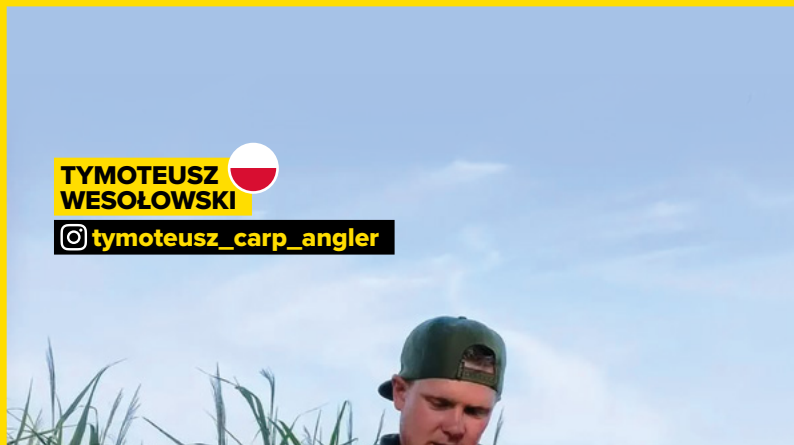

PAWEŁ NYCZ 🇵🇱



SZYMON GAJDA 🇵🇱

